



УРАЛЬСКИЙ  
ГОСУДАРСТВЕННЫЙ  
ЭКОНОМИЧЕСКИЙ  
УНИВЕРСИТЕТ

Серия «Современные финансы и банковское дело»

# БАНКОВСКОЕ ДЕЛО И БАНКОВСКИЕ ОПЕРАЦИИ

Учебник





МИНИСТЕРСТВО НАУКИ И ВЫСШЕГО ОБРАЗОВАНИЯ РОССИЙСКОЙ ФЕДЕРАЦИИ  
УРАЛЬСКИЙ ГОСУДАРСТВЕННЫЙ ЭКОНОМИЧЕСКИЙ УНИВЕРСИТЕТ

Серия «Современные финансы и банковское дело»



# БАНКОВСКОЕ ДЕЛО И БАНКОВСКИЕ ОПЕРАЦИИ

Учебник

Рекомендовано

Советом по учебно-методическим вопросам и качеству образования  
Уральского государственного экономического университета  
в качестве учебника для обучающихся в высших учебных заведениях  
по направлениям подготовки УГСН 38.00.00 «Экономика и управление»

Екатеринбург

Издательство Уральского университета

2021

УДК 336.7(075.8)

ББК 65.262я73

Б23

*Серия «Современные финансы и банковское дело» основана в 2019 г.*

**Редакционная коллегия:**

*Я. П. Силин*, ректор УрГЭУ, д-р экон. наук, профессор (председатель);  
*Е. Б. Дворядкина*, проректор по научной работе УрГЭУ, д-р экон. наук, профессор (зам. председателя);  
*М. С. Марамыгин*, директор Института финансов и права, д-р экон. наук, профессор;  
*Е. Г. Князева*, проректор по дополнительному образованию  
и профориентационной работе ректората, д-р экон. наук, профессор;  
*Л. И. Юзович*, зав. кафедрой финансов, денежного обращения и кредита, д-р экон. наук, профессор;  
*Н. А. Истомина*, профессор кафедры финансов, денежного обращения и кредита, д-р экон. наук, доцент;  
*Н. Ю. Исакова*, доцент кафедры финансов, денежного обращения и кредита, канд. экон. наук;  
*Н. Н. Мокеева*, доцент кафедры финансов, денежного обращения и кредита, канд. экон. наук;  
*Е. Н. Прокофьева*, доцент кафедры финансов, денежного обращения и кредита, канд. экон. наук;  
*В. А. Татьянников*, доцент кафедры финансов, денежного обращения и кредита, канд. экон. наук;  
*Ю. В. Куваева*, доцент кафедры финансов, денежного обращения и кредита, канд. экон. наук (секретарь)

**Авторы:**

*М. С. Марамыгин*, *Е. Г. Шатковская*, *М. П. Логинов*, *Н. Н. Мокеева*,  
*Е. Н. Прокофьева*, *А. Е. Заборовская*, *А. С. Долгов*

**Рецензенты:**

Санкт-Петербургский государственный экономический университет;  
*И. В. Ларионова*, д. э. и., профессор кафедры банков и банковского менеджмента  
ФГБОУ ВО «Финансовый университет при Правительстве РФ»;  
*Т. И. Шилова*, директор филиала АО «Россельхозбанк» в Свердловской области

Под редакцией *М. С. Марамыгина*, *Е. Г. Шатковской*

**Банковское дело и банковские операции : учебник / М. С. Марамыгин, Е. Г. Шатковская, М. П. Логинов, Н. Н. Мокеева, Е. Н. Прокофьева, А. Е. Заборовская, А. С. Долгов ; под ред. М. С. Марамыгина, Е. Г. Шатковской ; Министерство науки и высшего образования Российской Федерации, Уральский государственный экономический университет. – Екатеринбург : Изд-во Урал. ун-та, 2021. – 567 с. : ил. – Библиогр.: с. 504–512. – 100 экз. – ISBN 978-5-7996-3104-8. – Текст : непосредственный.**

Б23

ISBN 978-5-7996-3104-8

В учебнике рассматривается широкий круг вопросов, отражающих понятие и содержание банковской деятельности. Освещены организационно-экономические аспекты банковской деятельности, заострено внимание на правовых основах банковской деятельности в России. Помимо непосредственно банковских операций, банковских сделок, услуг и продуктов рассмотрена деятельность структур, составляющих конкуренцию классическим банкам, отражающим современную систему кредитно-расчетных отношений, а также деятельность институтов, сопровождающих функционирование современных банков. Такой подход позволяет понять суть банковской деятельности в РФ, отражает все многообразие институтов, проводящих банковские операции в современном обществе.

Учебник рекомендован студентам экономических и менеджериальных направлений подготовки, магистрантам, аспирантам и практическим работникам инвестиционной сферы, а также для аудиторной и самостоятельной работы обучающихся в высших учебных заведениях по направлению подготовки УГСН 38.00.00 «Экономика и управление»

УДК 336.7(075.8)

ББК 65.262я73

*Книга издана при финансовой поддержке ОАО «УГМК»*

ISBN 978-5-7996-3104-8

© Уральский государственный экономический университет, 2021

Скопировано из  
<http://учебники.информ2000.рф>

Разработка  
электронных библиотек  
<https://право.информ2000.рф>



## ОГЛАВЛЕНИЕ

|                   |    |
|-------------------|----|
| Предисловие ..... | 7  |
| Введение .....    | 10 |

### РАЗДЕЛ 1 ОРГАНИЗАЦИОННО-ЭКОНОМИЧЕСКИЕ АСПЕКТЫ БАНКОВСКОЙ ДЕЯТЕЛЬНОСТИ

|  |    |
|--|----|
| Глава 1. БАНКОВСКАЯ СИСТЕМА РОССИИ. ЦЕНТРАЛЬНЫЙ БАНК<br>РОССИЙСКОЙ ФЕДЕРАЦИИ И КОММЕРЧЕСКИЕ БАНКИ .....  | 15 |
| 1.1. Банковская система, ее понятие и принципы организации .....   | 15 |
| 1.2. Банк России как регулятор деятельности коммерческих банков .....  | 19 |
| 1.3. Банк как элемент банковской системы .....   | 34 |
| 1.4. Цели деятельности, принципы и функции коммерческого банка .....   | 45 |
| 1.5. История возникновения и развития банков и банковской деятельности .....   | 52 |
| <i>Контрольные вопросы</i> .....   | 71 |
| Глава 2. ПРАВОВЫЕ ОСНОВЫ БАНКОВСКОЙ ДЕЯТЕЛЬНОСТИ .....   | 73 |
| 2.1. Порядок регистрации и лицензирования банковской деятельности .....  | 73 |
| 2.2. Порядок предоставления информации<br>о деятельности кредитной организации и общая характеристика<br>бухгалтерской (финансовой) отчетности кредитной организации ..... | 85 |
| 2.3. Принципы составления банковской отчетности .....  | 88 |
| <i>Контрольные вопросы</i> .....   | 92 |

### РАЗДЕЛ 2 ПАССИВНЫЕ БАНКОВСКИЕ ОПЕРАЦИИ

|   |     |
|---|-----|
| Глава 3. ПАССИВНЫЕ ОПЕРАЦИИ КРЕДИТНОЙ ОРГАНИЗАЦИИ:<br>ОБЩАЯ ХАРАКТЕРИСТИКА И ПРИНЦИПЫ ОРГАНИЗАЦИИ ..... | 95  |
| 3.1. Ресурсная база коммерческого банка: понятие и характеристика .....                                 | 95  |
| 3.2. Пассивные операции коммерческих банков, их понятие и классификация ...                             | 97  |
| 3.3. Принципы организации пассивных операций банков .....   | 102 |
| <i>Контрольные вопросы</i> .....  | 103 |
| Глава 4. УПРАВЛЕНИЕ КАПИТАЛОМ КОММЕРЧЕСКОГО БАНКА .....   | 104 |
| 4.1. Понятие капитала банка, источники его формирования .....   | 104 |
| 4.2. Функции капитала банка .....   | 113 |
| 4.3. Методы оценки банковского капитала .....   | 117 |
| 4.4. Состав капитала банка .....  | 125 |
| <i>Контрольные вопросы</i> .....  | 136 |
| Глава 5. ДОЛГОВЫЕ ОБЯЗАТЕЛЬСТВА КОММЕРЧЕСКОГО БАНКА .....   | 138 |
| 5.1. Кредиты Центрального банка .....   | 138 |

|   |     |
|---|-----|
| 5.2. Межбанковский кредит и мотивация его использования<br>в качестве банковского ресурса ..... | 146 |
| 5.3. Депозитные операции коммерческого банка, их понятие и классификация ...                    | 148 |
| <i>Контрольные вопросы</i> .....  | 158 |

### РАЗДЕЛ 3 АКТИВНЫЕ БАНКОВСКИЕ ОПЕРАЦИИ

|   |     |
|---|-----|
| Глава 6. АКТИВНЫЕ ОПЕРАЦИИ КРЕДИТНОЙ ОРГАНИЗАЦИИ:<br>ОБЩАЯ ХАРАКТЕРИСТИКА И МЕТОДЫ УПРАВЛЕНИЯ .....               | 161 |
| 6.1. Общая характеристика активов кредитной организации .....   | 161 |
| 6.2. Методы управления активами кредитной организации .....   | 166 |
| <i>Контрольные вопросы</i> .....  | 171 |
| Глава 7. ОРГАНИЗАЦИЯ БАНКОВСКОГО КРЕДИТОВАНИЯ .....   | 172 |
| 7.1. Банковский кредит, его понятие, основные черты и классификация .....   | 172 |
| 7.2. Принципы банковского кредитования рыночного хозяйства .....  | 173 |
| 7.3. Кредитная политика коммерческого банка .....   | 176 |
| 7.4. Организация кредитного процесса в коммерческом банке .....   | 177 |
| 7.5. Механизм обеспечения возвратности банковских ссуд .....  | 182 |
| 7.6. Порядок формирования и использования резерва<br>на возможные потери по ссудам .....                          | 184 |
| <i>Контрольные вопросы</i> .....  | 188 |
| Глава 8. ОЦЕНКА КРЕДИТОСПОСОБНОСТИ КЛИЕНТОВ<br>КРЕДИТНОЙ ОРГАНИЗАЦИИ .....  | 190 |
| 8.1. Понятие и критерии кредитоспособности клиента .....  | 190 |
| 8.2. Кредитоспособность крупных и средних предприятий .....   | 196 |
| 8.3. Оценка кредитоспособности предприятий малого бизнеса .....   | 203 |
| 8.4. Оценка кредитоспособности физического лица .....   | 209 |
| <i>Контрольные вопросы</i> .....  | 213 |
| Глава 9. ОРГАНИЗАЦИЯ РАСЧЕТНЫХ ОПЕРАЦИЙ КОММЕРЧЕСКОГО БАНКА ...   | 214 |
| 9.1. Организация налично-денежного обращения .....  | 214 |
| 9.2. Кассовые операции банка, их характеристика .....   | 218 |
| 9.3. Безналичный оборот в экономической системе, его понятие<br>и принципы организации безналичных расчетов ..... | 223 |
| 9.4. Общий порядок организации безналичных расчетов .....   | 227 |
| 9.5. Формы безналичных расчетов в экономической системе .....   | 232 |
| 9.6. Организация межбанковских расчетов .....   | 241 |
| 9.7. Развитие национальной платежной системы в России .....   | 250 |
| <i>Контрольные вопросы</i> .....  | 255 |
| Глава 10. ВАЛЮТНЫЕ ОПЕРАЦИИ БАНКА .....   | 257 |
| 10.1. Особенности организации валютных сделок в России,<br>основные виды валютных операций .....                  | 257 |

|   |     |
|---|-----|
| 10.2. Конверсионные операции банка .....  | 278 |
| <i>Контрольные вопросы</i> .....  | 282 |
| Глава 11. ОПЕРАЦИИ БАНКА С ЦЕННЫМИ БУМАГАМИ .....   | 283 |
| 11.1. Экономическая сущность и краткая характеристика операций коммерческих банков с ценными бумагами ..... | 283 |
| 11.2. Виды ценных бумаг, выпускаемых коммерческими банками .....  | 288 |
| 11.3. Операции РЕПО коммерческих банков: сущность, необходимость, виды .....                                | 298 |
| 11.4. Депозитарная деятельность и доверительное управление .....  | 304 |
| <i>Контрольные вопросы</i> .....  | 309 |
| Глава 12. ОПЕРАЦИИ БАНКА С ДРАГОЦЕННЫМИ МЕТАЛЛАМИ .....   | 311 |
| 12.1. Особенности организации операций и сделок банка с драгоценными металлами .....                        | 311 |
| 12.2. Операции банка со слитками и монетами из драгоценных металлов .....                                   | 315 |
| 12.3. Металлические банковские счета и вклады .....   | 320 |
| <i>Контрольные вопросы</i> .....  | 322 |

**РАЗДЕЛ 4  
СОВРЕМЕННЫЕ ВИДЫ БАНКОВСКИХ ПРОДУКТОВ**

|  |     |
|--|-----|
| Тема 13. БАНКОВСКИЕ ПРОДУКТЫ:<br>БАНКОВСКИЕ ОПЕРАЦИИ, БАНКОВСКИЕ УСЛУГИ И СДЕЛКИ ..... | 325 |
| 13.1. Виды банковской деятельности и банковские продукты .....                         | 325 |
| 13.2. Факторинг и форфейтинг .....   | 333 |
| 13.3. Лизинговые операции и их характеристика .....                                    | 341 |
| 13.4. Трастовые операции коммерческих банков .....                                     | 346 |
| 13.5. Операции коммерческих банков Private Banking .....                               | 348 |
| <i>Контрольные вопросы</i> .....   | 358 |

**РАЗДЕЛ 5  
ФИНАНСОВО-ЭКОНОМИЧЕСКИЕ ОСНОВЫ ДЕЯТЕЛЬНОСТИ  
КРЕДИТНОЙ ОРГАНИЗАЦИИ**

|  |     |
|--|-----|
| Глава 14. БАНКОВСКИЙ МЕНЕДЖМЕНТ .....  | 361 |
| 14.1. Сущность и характеристика банковского менеджмента .....  | 361 |
| 14.2. Банковский маркетинг .....   | 364 |
| 14.3. Банковская логистика .....   | 390 |
| 14.4. Банковский персонал .....  | 395 |
| <i>Контрольные вопросы</i> .....   | 403 |
| Глава 15. ФИНАНСОВЫЙ МЕНЕДЖМЕНТ КРЕДИТНОЙ ОРГАНИЗАЦИИ .....  | 404 |
| 15.1. Финансовый менеджмент как основная функциональная область деятельности кредитной организации: сущность и принципы организации .... | 404 |
| 15.2. Функции финансового менеджмента кредитной организации .....  | 406 |
| 15.3. Система финансового менеджмента кредитной организации .....  | 419 |
| <i>Контрольные вопросы</i> .....   | 427 |

|  |     |
|--|-----|
| Глава 16. ОЦЕНКА ЭКОНОМИЧЕСКОГО ПОЛОЖЕНИЯ КРЕДИТНОЙ ОРГАНИЗАЦИИ .....                    | 428 |
| 16.1. Группа показателей оценки капитала .....   | 431 |
| 16.2. Группа показателей оценки активов .....  | 434 |
| 16.3. Группа показателей оценки доходности .....   | 437 |
| 16.4. Группа показателей оценки ликвидности .....  | 440 |
| 16.5. Показатели оценки процентного риска и риска концентрации, принимаемых банком ..... | 445 |
| 16.6. Группа показателей оценки качества управления банком .....                         | 446 |
| 16.7. Группа показателей прозрачности структуры собственности банка .....                | 449 |
| 16.8. Общая оценка экономического положения банков .....                                 | 449 |
| <i>Контрольные вопросы</i> .....   | 450 |

## РАЗДЕЛ 6

### ИНСТИТУТЫ СОПРОВОЖДЕНИЯ БАНКОВСКОЙ ДЕЯТЕЛЬНОСТИ

|  |     |
|--|-----|
| Глава 17. ОБЕСПЕЧЕНИЕ ДЕЯТЕЛЬНОСТИ БАНКОВСКОЙ СИСТЕМЫ .....  | 453 |
| 17.1. Бюро кредитных историй .....   | 453 |
| 17.2. Государственная корпорация «Агентство по страхованию вкладов» (АСВ) ...                                | 457 |
| 17.3. Фонд консолидации банковского сектора (ФКБС) .....   | 462 |
| 17.4. Рейтинговые агентства .....  | 464 |
| <i>Контрольные вопросы</i> .....   | 473 |
| Глава 18. СПЕЦИАЛИЗИРОВАННЫЕ СУБЪЕКТЫ КРЕДИТНЫХ ОТНОШЕНИЙ ...  | 474 |
| 18.1. Небанковские кредитные организации, ломбарды, микрофинансовые организации, кредитные кооперативы ..... | 474 |
| 18.2. Государственная корпорация развития ВЭБ.РФ .....   | 483 |
| 18.3. Финансовый институт развития в жилищной сфере – Акционерное общество «ДОМ.РФ» .....                    | 485 |
| <i>Контрольные вопросы</i> .....   | 488 |
| Глоссарий .....  | 489 |
| Список рекомендуемой литературы .....  | 504 |

### ПРИЛОЖЕНИЯ

|  |     |
|--|-----|
| <i>Приложение 1.</i> Бухгалтерский баланс кредитной организации .....                          | 515 |
| <i>Приложение 2.</i> Разработочная таблица для составления бухгалтерского баланса .....        | 520 |
| <i>Приложение 3.</i> Отчет о финансовых результатах кредитной организации .....                | 527 |
| <i>Приложение 4.</i> Разработочная таблица для составления отчета о финансовых результатах ... | 533 |
| <i>Приложение 5.</i> Расчет взвешенных открытых позиций банка .....                            | 540 |
| <i>Приложение 6.</i> Расчет риска концентрации банка .....                                     | 541 |
| <i>Приложение 7.</i> Показатель системы управления рисками .....                               | 547 |
| <i>Приложение 8.</i> Показатель состояния внутреннего контроля .....                           | 552 |
| <i>Приложение 9.</i> Показатель управления стратегическим риском .....                         | 557 |
| <i>Приложение 10.</i> Показатель управления риском материальной мотивации персонала ...        | 559 |
| <i>Приложение 11.</i> Методики оценки показателей прозрачности структуры собственности ...     | 561 |

## ПРЕДИСЛОВИЕ

«От начала времен было три великих изобретения:  
огонь, колесо и центральная банковская система».

*Уилл Роджерс*

К настоящему времени издана масса учебников, отражающих основы банковской деятельности, раскрывающих суть банковских операций, показывающих целеполагание в деятельности отдельных участников национальной банковской системы. Однако время идет вперед, происходят постоянные изменения в законодательстве, появляются новые финансовые операции, а уже существующие сделки приобретают новое содержание. Поэтому существует потребность в постоянном обновлении учебной литературы, отражающей новации в банковской деятельности вообще, а также и в вопросе проведения банковских операций (зачастую проводимых небанковскими институтами).

Особенностью данного учебника является более широкий подход к изучению банковских операций. Известно, что банковские операции могут проводить как банки, так и многие небанковские кредитные организации. При этом последние имеют целый ряд специфических особенностей, приводящих к существенным отличиям от традиционного банковского дела. Понимание этого факта позволяет выстраивать наиболее эффективные инвестиционные процессы, нивелировать целый ряд финансовых и кредитных рисков, привлекать новых клиентов и предлагать более широкий аспект финансовых и кредитных продуктов на рынке.

Несмотря на широту подхода к банковским операциям, авторы подробно рассматривают организационно-экономические аспекты банковской деятельности. Освещены вопросы понятия, типологии и истории развития как банковских институтов, так и банковских систем. Отражена роль центральных банков как основных организаторов и регуляторов современной банковской деятельности как в Российской Федерации, так и в мире. При этом освещается как организационно-надзорная роль Центрального банка, так и деятельность по экономико-административному регулированию банковской системы в целом.

Рассмотрение банковских операций авторы начали с пассивов кредитных организаций. Подробно исследована ресурсная база коммерческого банка, принципы организации, понятие и классификация проводимых ими пассивных операций. Отмечена важная роль капитала банка, представлены методы его оценки, источники формирования и состав. Приведена структура и оценена роль различных инструментов, объединяемых единым названием – долговые обязательства коммерческого банка.

Блок вопросов, занимающий самый большой раздел учебника – активные банковские операции. Авторы провели методологическое обобщение и представили читателю весь спектр банковских операций в данной группе: организация банковского кредитования; организация расчетно-кассовых операций; валютные

операции; операции с цепными бумагами и драгоценными металлами; деятельность коммерческого банка на рынке ценных бумаг. Серьезное внимание уделено современным видам банковских продуктов, занимающих все больший объем в деятельности банков.

Значительный раздел учебника посвящен вопросам финансово-экономического функционирования кредитных организаций, организации банковского менеджмента, работе с банковским персоналом. Рассмотрены такие вопросы, актуальные в современной России, как оценка кредитоспособности клиентов кредитной организации (с разбивкой по категориям клиентов), а также деятельность структур, составляющих конкуренцию классическим банкам, отражающим современную систему кредитно-расчетных отношений: небанковские кредитные организации, ломбарды, микрофинансовые организации, кредитные кооперативы, государственная корпорация развития ВЭБ.РФ, финансовый институт развития в жилищной сфере «ДОМ.РФ» и др. Рассмотрена деятельность институтов, сопровождающих деятельность банков: Фонда консолидации банковского сектора, рейтинговых агентств.

Учебник предназначен для бакалавров, магистров в рамках изучения дисциплин «Банковское дело», «Современная денежно-кредитная система», имеющих существенное значение в освоении и углублении общепрофессиональных и профессиональных компетенций. Перечисленные дисциплины базируются на взаимодействии со следующими дисциплинами: «Макроэкономика», «Деньги, кредит, банки», «Мировая экономика и международные экономические отношения», «Инвестиции», «Деятельность Центрального банка».

Представленный учебник написан простым и доступным языком, материал логично выстроен во взаимосвязи с аналитическими данными и историческим развитием банковской деятельности, что позволяет глубже изучить и понять рассматриваемые теоретические и практические вопросы, относимые к банковской и кредитной деятельности в современном обществе.

Учебник «Банковское дело и банковские операции» подготовлен авторским коллективом под руководством доктора экономических наук, профессора М. С. Марамыгина (Уральский государственный экономический университет) и доктора экономических наук, доцента Е. Г. Шатковской (Уральский федеральный университет). Соавторами отдельных глав и параграфов учебника являются преподаватели кафедры финансов, денежного обращения и кредита Уральского государственного экономического университета, а также действующие практики банковского дела: д-р экон. наук, профессор М. С. Марамыгин (предисловие; введение; гл. 1: 1.3, 1.5; гл. 11: 11.1, 11.2; гл. 17; гл. 18); д-р экон. наук, доцент Е. Г. Шатковская (гл. 1: 1.1, 1.4; гл. 2: 2.2, 2.3; гл. 6: 6.1; гл. 13: 13.1; гл. 14; гл. 15; гл. 16); д-р экон. наук, доцент М. П. Логинов (гл. 1: 1.2, 1.5; гл. 2: 2.1; гл. 8; гл. 13: 13.1, 13.5); канд. экон. наук, доцент Н. Н. Мокеева (гл. 3; гл. 4; гл. 5; гл. 10; гл. 11: 11.1, 11.2; гл. 12; гл. 13: 13.2–13.4; гл. 17); канд. экон. наук, доцент А. Е. Заборовская (гл. 6; гл. 7; гл. 11: 11.3, 11.4); канд. экон. наук, доцент Е. Н. Прокофьева (гл. 9); управляющий операционным офисом РОО «Екатеринбургский» ПАО Банк ВТБ А. С. Долгов (гл. 16; гл. 18).

Издание учебника продолжает серию «Современные финансы и банковское дело», которая была создана в 2019 г. кафедрой финансов, денежного обращения и кредита Уральского государственного экономического университета при поддержке представителей корпоративного сектора региональной экономики ОАО «Уральская горно-металлургическая компания». Все учебники, учебные пособия, научные издания издаются кафедрой в данной серии.

### **Благодарности**

Хотелось бы выразить благодарность своим коллегам, участвовавшим в реализации этого проекта.

Следует отметить рецензентов по учебнику, которые внесли существенный вклад в содержательный контент издания и его структуру. Принцип логического структурирования учебного материала – это высокий задел компетентностного подхода в рамках планируемых результатов обучения.

Особая благодарность – представителям финансового, банковского и корпоративного секторов экономики за предоставленные рекомендации в части взаимодействия теории и практики дисциплинарного подхода с учетом практико-ориентированных направлений, в частности, директору управления прямыми продаж Уральского банка ПАО Сбербанк Кириллу Владимировичу Селезневу, заместителю управляющего Екатеринбургским филиалом АО «Газпромбанк» Олегу Сергеевичу Кулькову.

Выражаем благодарность своим коллегам по кафедре финансов, денежного обращения и кредита Уральского государственного экономического университета за предоставленные консультации по вопросам отдельных глав учебника.



## ВВЕДЕНИЕ

Деятельность современной экономики любой страны сложно представить без банковских институтов. С момента формирования первых экономических отношений появились деньги, которые вызвали появление первых кредиторов. Постепенно деятельность по аккумуляции временно свободных финансовых ресурсов в обществе с последующим предоставлением их нуждающимся в дополнительных средствах сформировалась в отдельный профессиональный сегмент.

Необходимо отметить, что понимание перспективности деятельности с заемными средствами отмечалось уже в эллинский период развития современной цивилизации. Так, древнегреческий философ Демокрит<sup>1</sup> писал, что многие из богатей – хранители, а не хозяева своих богатств, вкладывая в эти слова широкий смысл, превосходящий экономические отношения. Однако работа с привлеченными ресурсами – действительно один из верных путей к построению эффективного бизнеса, и банки в этом играют ключевую роль. Причем уже в тот период сформировалось и понимание того, что банковская деятельность должна опираться не только на экономические расчеты, но и отражать гуманитарные и нравственные аспекты. Так, Эзоп<sup>2</sup> писал, что некоторые заимодавцы, не желая сделать должникам ни малейшей уступки, нередко теряют на этом весь капитал. Проблема разумного отношения кредиторов к заемщикам не теряет своей злободневности и в наше время!

Развитие банковской деятельности плотно соприкасается с логикой и вектором формирования общеэкономических отношений. В древности, в период главенства бартерных операций и слабой развитости денежных отношений, кредитно-банковская деятельность сосредоточивалась в храмах и во многом носила натуральный характер. Позже, в Античный период, наступила эра ростовщичества. А в период Возрождения появились первые банки, продолжая по сей день сосредоточивать свободные ресурсы, проводить платежи и предоставлять кредиты и займы.

Особенностью развития банковской деятельности в Российском государстве стал достаточно поздний переход от ростовщичества к оформленному банковскому делу. При этом, в отличие от европейских стран, вплоть до конца XIX в. банковские институты полностью принадлежали государству, что ограничивало развитие капиталистических отношений и сдерживало совершенствование кредитно-расчетных отношений в стране. Недолгий период частного банковского дела прервался революцией 1917 г., приведшей к построению общества с доминированием государственной собственности и государственной монополией на банковскую деятельность.

С конца XX в., после распада СССР, современная Россия вновь начала развитие банковского дела, соответствующего общецивилизационным подходам.

---

<sup>1</sup> Демокрит Абдерский (460 до н. э. – 370 до н. э.), древнегреческий философ, ученик Левкиппа.

<sup>2</sup> Эзоп – древнегреческий поэт-баснописец, предположительно жил около 600 г. до н. э.

В настоящее время банковская система страны – важнейшая составная часть народно-хозяйственного комплекса Российской Федерации, сфера, отражающая и стимулирующая многие позитивные тенденции социально-общественного развития нашего общества.

В учебнике рассмотрены наиболее важные составляющие современной банковской деятельности. При этом банковские операции рассматриваются не только применительно к самим банкам, но и в разрезе небанковских кредитных и расчетно-платежных организаций, параллельно с банками проводящих операции в нашей экономике. Такой подход позволит читателю получить более полное представление о банковских операциях и сущности кредитных организаций, работающих на территории России.

Структурно учебник состоит из шести разделов, охватывающих все стороны банковской деятельности и операции, проводимые иными кредитными организациями. После каждой главы приводится список контрольных вопросов. В конце учебника приводится глоссарий, а также список рекомендуемой литературы.

В первом разделе рассматриваются организационно-экономические аспекты организации банковской деятельности. Рассмотрены основы организации банковской деятельности в нашей стране, роль и назначение коммерческих и центрального банка, принципы составления банковской отчетности, баланса банка, а также порядок регистрации и лицензирования банковской деятельности в Российской Федерации. Приводится значительный исторический материал, позволяющий читателю понять причины и истоки банковских операций и увидеть эволюционный путь, пройденный человечеством в развитии банковской деятельности.

Во втором разделе учебника изучаются пассивные банковские операции, формирующие финансовую основу банковской деятельности. Авторами представлена характеристика ресурсной базы банка, определены роль, источники формирования и состав капитала банка, приведена методика его оценки. Существенное внимание уделено оценке и составу долговых обязательств банка: кредитов Центрального банка; межбанковского кредита; депозитных операций коммерческого банка и их классификации.

В третьем, самом большом по объему разделе учебника рассматриваются активные банковские операции. Известно, что активы – основная цель банковской деятельности, так как именно эти операции приносят основную часть доходов кредитной организации. Авторы приводят общую характеристику активов кредитной организации, методов управления ими. Большое внимание уделено организации банковского кредитования, оценке кредитной политики банка, механизму возвратности банковских ссуд и порядку формирования и использования резерва на возможные потери по ссудам. Подробно рассмотрен блок вопросов, относящихся к организации расчетно-кассовых операций – это как общая организация налично-денежного обращения и безналичных расчетов в стране, развития национальной платежной системы в России, так и более конкретные действия кредитной организации при проведении кассовых операций, межбанковских расчетов, организации и проведении дистанционного банковского обслуживания. Помимо этого, читатель

узнает сущность и особенности проведения валютных операций, операций банка с ценными бумагами и драгоценными металлами, особенности инвестиционной деятельности и профессиональной деятельности коммерческого банка на рынке ценных бумаг. Полученные знания позволят читателю не только понять основы активных операций банка, но и самому определить наиболее интересный вариант привлечения ресурсов из кредитной системы.

Следующий, четвертый, раздел учебника посвящен рассмотрению современных видов банковских продуктов. Неизменным трендом последнего времени является все большее включение в перечень предлагаемых банком услуг таких операций, как факторинг, форфейтинг, лизинг, траст. Кроме того, рассмотрены операции банка в рамках системы Private Banking.

В пятом разделе обобщены и рассмотрены проблемы, связанные с оценкой финансово-экономических параметров деятельности кредитных организаций. Читатель узнает основы таких сентенций, как менеджмент, маркетинг, логистика применительно к коммерческому банку, ознакомится с основами финансового менеджмента кредитной организации.

Последний, шестой, раздел учебника посвящен вопросам, сопровождающим банковскую деятельность. Читатель узнает о системе оценки кредитоспособности клиентов кредитных организаций, а также о деятельности структур, которые сопровождают банковскую деятельность: бюро кредитных историй, агентство по страхованию вкладов, Фонд консолидации банковского сектора, кредитные рейтинговые агентства. Кроме того, читатель ознакомится с деятельностью организаций, выполняющих отдельные банковские операции: ломбардов, микрофинансовых организаций, кредитных кооперативов, Корпорации ВЭБ.РФ, компании «ДОМ.РФ».

В заключительной части учебника представлен глоссарий в виде словаря терминов и понятий, представляющий основные категории, используемые в банковской деятельности при проведении банковских операций как банками, так и небанковскими организациями.

Раздел 1

ОРГАНИЗАЦИОННО-  
ЭКОНОМИЧЕСКИЕ АСПЕКТЫ  
БАНКОВСКОЙ  
ДЕЯТЕЛЬНОСТИ



## Глава 1

# БАНКОВСКАЯ СИСТЕМА РОССИИ. ЦЕНТРАЛЬНЫЙ БАНК РОССИЙСКОЙ ФЕДЕРАЦИИ И КОММЕРЧЕСКИЕ БАНКИ

### 1.1. Банковская система, ее понятие и принципы организации

Основой финансового рынка страны выступает банковская система.

Организуемая и регулируемая национальным банковским законодательством форма организации деятельности кредитных организаций называется *банковской системой*.

По институциональному признаку банковская система включает в себя национальный банк страны, а также совокупность банковских и небанковских кредитных организаций, которые в соответствии с выданной лицензией осуществляют банковские операции и оказывают банковские услуги на финансовом рынке страны.

В мировой банковской практике известны различные типы построения банковских систем. Исторически банковская система возникла и развивалась как система, состоящая из единого банка, действующего на территории всей страны. Обычно такой банк имеет разветвленную сеть отделений, филиалов и других структурных подразделений, которые осуществляют банковские операции для всех хозяйствующих субъектов и физических лиц. Эта система классифицируется как одноуровневая. Она характерна для стран с командно-административным способом управления экономикой, а также для развивающихся стран.

В условиях рыночных отношений наиболее перспективной моделью построения является двухуровневая банковская система. Она состоит из нескольких звеньев, каждый из которых выполняет свою особую роль:

- 1-й уровень – это национальный банк страны, который наделен особыми полномочиями при организации банковского дела;
- 2-й уровень – банковский сектор (включает коммерческие банки и небанковские кредитные организации), непосредственно осуществляющий операции для всех участников рынка.

Современная банковская система России сформирована в конце 80-х – начале 90-х гг. прошлого столетия в результате коммерциализации банковской деятельности. В настоящий момент она имеет классическую форму двухуровневой банковской системы (рис. 1.1).

Банковская система России организована в соответствии с правилами, принятыми на мировом рынке. Часть этих правил соответствует утвержденным нормам, принятым мировым банковским сообществом и закрепленным в качестве международных стандартов организации банковской деятельности. Другая часть вытекает из экономической природы банковского дела как самостоятельной

Скопировано из <http://учебники.информ2000.рф> Разработка электронных библиотек <https://право.информ2000.рф>

|                    |             |   |                   |
|--------------------|-------------|---|-------------------|
| Банковская система | I уровень   | Центральный банк РФ (Банк России)   | Кредитная система |
|                    | II уровень  | Банковский сектор:<br>1. Банковские кредитные организации (коммерческие банки).<br>2. Небанковские кредитные организации  |                   |
|                    | III уровень | Специальные финансово-кредитные организации:<br>– страховые организации;<br>– валютные биржи;<br>– фондовые биржи;<br>– инвестиционные фонды;<br>– ломбарды.<br>Кредитные союзы и др. |                   |

Рис. 1.1. Состав кредитной и банковской системы России

отрасли хозяйства и ее предназначения. Функционирование банковской системы основано на определенных принципах:

1. *Транспарентности банковской системы* (от англ. *transparent* – прозрачный, ясный), в соответствии с которым основы организации банковской деятельности должны быть доступными для понимания клиентами и прочими контрагентами:

– в российской банковской системе действует правовой порядок принятия решения о государственной регистрации вновь организуемых кредитных организаций и выдаче лицензий на осуществление банковских операций, о создании филиалов действующих кредитных организаций, о проведении реорганизации кредитной организации в различных формах – слияния, присоединения, разделения, выделения и преобразования;

– установлены нормативные требования о доступности информации, раскрывающей структуру собственности банка: законодательством определен состав, сроки и формы представления Банку России и заинтересованным лицам информации о собственниках банка;

– определен порядок предоставления информации о деятельности кредитной организации по формам и в сроки, установленные Банком России.

Кредитная организация обязана по требованию клиента предоставить ему копию лицензии на осуществление банковских операций, а также ежемесячные бухгалтерские балансы за текущий год, если необходимость получения указанных документов предусмотрена федеральными законами.

В случае введения физических и юридических лиц в заблуждение в результате непредставления информации либо путем предоставления недостоверной или неполной информации кредитная организация несет ответственность в соответствии с действующим законодательством.



2. *Адекватности банковской системы современному уровню экономического развития страны* – означает, что банковская система должна максимально соответствовать потребностям национальной экономики в банковских продуктах и услугах. Это возможно при выполнении следующих условий:

- наличия в банковской системе кредитных организаций, характеризующихся различной функциональной направленностью, структурной организацией и т. п.;
- пропорциональным, логичным и экономически обоснованным сочетанием различных элементов банковской системы;
- участия банкиров в формировании приоритетов развития национальной экономики, исследование тенденции преобразования общества и ориентация на них в процессе становления и реформирования банковской системы;
- постоянной разработкой и совершенствованием новых банковских технологий, унификацией банковских продуктов;
- правовой и технической сочетаемостью национальной банковской системы с мировой банковской системой.

3. *Единообразия деятельности отдельных элементов банковской системы.* Кредитные организации как элементы банковской системы выполняют одинаковые задачи, работают на одном рынке, осуществляют однородную деятельность. Такая однородность означает следующее:

- в банковскую систему могут быть включены только те элементы, которые соответствуют нормативным требованиям – быть кредитной организацией, имеющей лицензию Банка России на проведение операций;
- составные элементы, которыми являются кредитные организации, участвуют в функционировании банковской системы таким образом, что при необходимости могут заменить друг друга. Так, при ликвидации какой-либо кредитной организации ее функции сможет выполнять любая другая кредитная организация.

4. *Эффективной деятельности,* который предполагает функционирование банковской системы на условиях коммерческого расчета и обеспечения средней нормы рентабельности. Это необходимо прежде всего для реализации основной цели деятельности коммерческих кредитных организаций – получения прибыли. Однако обеспечение собственной доходности элементов банковской системы невозможно без учета коммерческих интересов их контрагентов – клиентов и вкладчиков, кредиторов и заемщиков.

Ориентация на эффективно функционирующих клиентов при осуществлении банковских операций способствует не только их процветанию, но и обеспечивает устойчивое развитие банковской системы. В связи с этим деятельность всех элементов банковской системы должна обеспечить как собственную доходность, так и доходность реальной контактной аудитории.

5. *Динамического развития* банковской системы. Принцип связан с ее положением в экономике.

Банковское дело относится к инфраструктуре экономики, является отраслью, обеспечивающей организацию и осуществление движения денежных потоков

других экономических субъектов. Такое позиционирование банковской системы на финансовом рынке определяет каноны ее дальнейшего развития:

– банковская система постоянно модифицируется, дополняется новыми элементами в виде вновь создаваемых кредитных организаций, а отдельные кредитные организации ввиду собственной несостоятельности (и по другим причинам) уходят с рынка;

– постоянно унифицируются отношения как между Центральным банком страны и коммерческими банками, так и между коммерческими банками;

– модернизируется сам банковский продукт, дополняется перечень операций и услуг, предоставляемых банками своим клиентам;

– совершенствуется банковское законодательство.

6. *Банковская система является системой «закрытого» типа*, что означает существование банковской и коммерческой тайны. Так, в соответствии с Гражданским кодексом РФ банк гарантирует тайну банковского счета и банковского вклада, а также операций по счету и сведений о клиенте. Эти сведения составляют банковскую тайну и могут быть предоставлены только самим клиентам или их представителям, а также представлены в бюро кредитных историй на основаниях и в порядке, которые предусмотрены законом. В случае разглашения банком сведений, составляющих банковскую тайну, клиент, права которого нарушены, вправе потребовать от банка возмещения причиненных финансовых потерь.

Данный принцип касается также взаимоотношений Центрального банка и коммерческих банков. Центральный банк в известных пределах не имеет права раскрывать информацию о финансовом состоянии кредитных организаций. Создание статистических, информационно-аналитических сборников и разнообразных справочников, обмен информационными базами между банками происходит исключительно по инициативе самих банков.

Тем не менее, в полном смысле банковскую систему закрытой назвать нельзя, поскольку она взаимодействует с внешней средой, с другими системами, может пополняться новыми элементами.

7. *Банковская система – это «самоорганизующаяся» система*. Экономическая и политическая ситуация в стране и в регионе существенным образом воздействует на текущую деятельность банков.

В период политической напряженности и экономических кризисов банковская система принимает меры по снижению уровня рисков, прежде всего сокращает долгосрочные инвестиции, уменьшает сроки кредитования, увеличивает запас ликвидности.

Напротив, в условиях экономической и политической стабильности банки активизируют свою работу как по обслуживанию текущей производственной деятельности предприятий, так и долгосрочному кредитованию хозяйства, при этом получая доходы за счет традиционных процентных поступлений.

8. *Принцип регулируемости банковской системы* связан с ее социально-экономической значимостью.

Центральный банк Российской Федерации, как первый уровень двухуровневой банковской системы, проводит независимую денежно-кредитную политику, в разных формах подотчетен лишь парламенту либо исполнительной власти.

Кредитные организации второго уровня, являясь самостоятельными независимыми экономическими субъектами, функционируют на базе общего законодательства и специальных нормативных актов Банка России. Их деятельность регулируется Центральным банком через экономические нормативы и другие нормы банковского надзора.

При этом правовые требования должны соответствовать определенным условиям:

- нормативная база должна отражать намерения поступательного развития общества и быть адекватной современному уровню экономического развития страны;

- нормы права должны охватывать все аспекты деятельности кредитных организаций, независимо от статуса последних, круга выполняемых ими операций и услуг;

- нормативные акты должны органично вписываться в действующую правовую базу, общее и специальное банковское законодательство, должны быть согласованы, не противоречить друг другу.

В результате соблюдения перечисленных принципов формируется банковская система, элементы которой образуют единое целое, выражают его специфику, но в то же время обладают специфическими особенностями. Это способствует эффективному развитию национальной банковской системы.

## **1.2. Банк России как регулятор деятельности коммерческих банков**

*Центральный банк страны* – это банк, стоящий во главе банковской системы (в условиях многоуровневой системы – ее первый уровень), координационный и регулирующий центр, целью деятельности которого являются защита и обеспечение устойчивости национальной денежной единицы, развитие и укрепление банковской системы, а также обеспечение эффективного и бесперебойного функционирования платежной системы<sup>1</sup>.

Центральный банк – это главный координирующий и регулирующий орган в банковских системах любой страны. Он может называться центральным, государственным, национальным, народным банком. От доверия, которое испытывают экономические субъекты к национальному эмиссионному центру, во многом зависят инвестиционная и хозяйственная активность, устойчивость экономического развития и стабильность денежной единицы.

---

<sup>1</sup> *Марамыгин М. С., Шатковская Е. Г.* Организация деятельности коммерческого банка : учеб. пособие. М. : ФОРУМ ; ИНФРА-М, 2013.

Центральный банк, как орган государственного денежно-кредитного регулирования экономики, наделен следующими *правами*:

- монопольной эмиссии банкнот;
- управления денежным обращением;
- регулирования и надзора за кредитными организациями;
- валютного регулирования и контроля;
- осуществления функции «банка банков»;
- хранения официальных золотовалютных резервов;
- может являться агентом правительства при обслуживании государственного бюджета.

Современные центральные банки являются юридическими лицами, имеющими особый статус. Их отличительный признак – обособленность имущества банка от имущества государства.

По *форме собственности* центральные банки подразделяются:

- на государственные, в которых все имущество принадлежит государству (например, во Франции, в Великобритании, Германии, Нидерландах, Испании, России);
- акционерные, в которых акции принадлежат государству, коммерческим банкам и частным лицам (например, в Японии, Бельгии);
- капитал принадлежит коммерческим банкам (например, в США).

Центральный банк, несмотря на принадлежность капитала, является *юридически самостоятельным и относительно независимым*.

Под независимостью Центрального банка понимается установленная в законодательном порядке или сложившаяся в результате исторического развития возможность центрального банка быть свободным от политической конъюнктуры и поддерживать стабильность национальной валюты посредством эффективных экономических инструментов денежно-кредитной политики. Степень *независимости* ЦБ, содержание и форма взаимосвязей с органами государственной власти могут быть представлены в виде двух моделей: Центральный банк независим от правительства страны; выступает агентом Министерства финансов и проводником его денежно-кредитной политики. Однако в действительности эти модели в чистом виде отсутствуют. В большинстве стран функционирует промежуточная модель, основанная на взаимодействии исполнительной власти с Центральным банком.

Известны три варианта *контроля* исходя из формы собственности на капитал ЦБ. Контроль может быть:

- государственным, если капитал банка принадлежит государству (Банк Англии, Банк Франции);
- акционерным, если капитал ЦБ принадлежит коммерческим банкам (Федеральная резервная система США);
- смешанным, если сложилась акционерная форма капитала с участием государства (Национальный банк Австрии, Банк Швейцарии)<sup>2</sup>.

---

<sup>2</sup> Бакулина Т. С. Организация деятельности центрального банка : учеб. пособие. Ульяновск : УлГТУ, 2009.

Деятельность Банка России определяется Конституцией Российской Федерации, федеральными законами, а также нормами международного права и действующими международными стандартами. Федеральный закон от 10.07.2002 г. № 86-ФЗ «О Центральном банке Российской Федерации (Банке России)» определяет статус, цели деятельности, функции и полномочия Центрального банка Российской Федерации (ЦБ РФ).

*Основная цель Центрального банка в рыночной экономике* – поддержание денежно-кредитной и валютной стабилизации в целях обеспечения экономического роста.

Конституцией РФ и Федеральным законом установлены следующие *цели* деятельности ЦБ РФ:

- защита и обеспечение устойчивости рубля;
- развитие и укрепление банковской системы РФ;
- обеспечение стабильности и развитие национальной платежной системы;
- развитие и обеспечение стабильности финансового рынка РФ.

Получение прибыли не является целью деятельности Банка России, но свои расходы ЦБ РФ осуществляет за счет собственных доходов.

Традиционно перед Центральным банком ставятся следующие *основные задачи*:

- быть эмиссионным центром страны;
- совершать операции с банками страны: хранить их кассовые резервы, предоставлять им кредиты (кредитор последней инстанции), осуществлять надзор;
- быть главным расчетным центром страны, выступая посредником между банками страны при выполнении безналичных расчетов;
- поддерживать государственные экономические программы и размещать государственные ценные бумаги, хранить официальные золотовалютные резервы;
- регулировать экономику денежно-кредитными методами.

Особенностью *организационно-правовой формы* является одновременное использование нескольких ролей ЦБ РФ:

- быть органом государственного управления, имеющего властные полномочия только в области банковской деятельности и в сфере денежно-кредитных отношений. Его распоряжения и приказы обязательны для всех участников денежного оборота, но только в сфере денежных операций;
- как банк – субъект коммерческой деятельности, как любое юридическое лицо, он имеет печать, определенное местонахождение, капитал и имущество.

Властные *полномочия* ЦБ РФ носят ограниченный характер по отношению к коммерческим банкам, для которых он является главным банком, но от которого не исходят указания распорядительного характера. ЦБ не вправе давать коммерческим банкам указания, как вести их деятельность, вмешиваться в их повседневную оперативную деятельность. Выполнять распоряжения ЦБ коммерческие банки должны только в части соблюдения правил ведения денежных операций, установленных норм денежно-кредитного регулирования, стандартов банковской деятельности и допустимых рисков.



Обладая властными полномочиями, ЦБ РФ не включен в число органов государственной власти, его структура обособляется от остальных государственных органов. ЦБ РФ подотчетен Государственной думе Федерального собрания Российской Федерации.

В России имущество ЦБ РФ является федеральной собственностью. ЦБ РФ владеет, пользуется и распоряжается имуществом, включая золотовалютные резервы. Изъятие и обременение обязательствами имущества ЦБ РФ без его согласия не допускается. Государство не отвечает по обязательствам ЦБ РФ, а ЦБ РФ – по обязательствам государства.

Центральный банк должен быть сформирован таким образом, чтобы ему обеспечивалась возможность функционировать как государственному учреждению и банку. В его функциональной и институциональной составляющей должны присутствовать следующие *элементы*:

- банковский капитал, выделяемый государством при организации ЦБ за счет государственного бюджета;

- денежно-кредитные операции, включая эмиссию наличных денег в обращение;

- организационную структуру ЦБ и персонал, обладающий знаниями и навыками в сфере банковского дела, регулирования денежно-кредитных отношений. Персонал ЦБ является государственными служащими;

- производственную базу, включающую банковскую технику, здания, сооружения, средства связи и коммуникации, информационные системы и др.

Поскольку деятельность центрального банка носит общенациональный характер, его звенья должны руководствоваться указаниями одного главного центра, обладающего соответствующими полномочиями. Таким центром – высшим органом Банка России – выступает Совет директоров. В каждой стране принята своя система верховной власти центральных банков. Организационная структура Банка России приведена в табл. 1.1.

*Особенности деятельности центральных банков* возникают исходя из их специфической роли в банковской системе страны и экономике в целом.

Как *орган государственного контроля над денежным обращением*, Центральный банк наделен монопольным правом эмиссии наличных денег. Эмиссия – главный источник ресурсов Центрального банка.

Основанием для введения монополии на выпуск денег в обращение является принципиальная возможность, управляя денежной массой, контролировать устойчивость национальной валюты и стабилизировать цены. Поэтому контроль над эмиссией налагает на Банк России ответственность за разработку и проведение денежно-кредитной политики.

Банк России кредитует платежеспособные, но временно неликвидные банки. Банки вынуждены обращаться к Центральному банку, когда исчерпаны возможности получения средств на денежном рынке, и тогда он становится кредитором последней инстанции, предотвращая кризис банковской системы. Кредитование банков Центральным банком называется *рефинансированием*.

Т а б л и ц а 1.1

**Организационная структура Банка России**

| № п/п                                  | Наименование структурного подразделения | Особенности формирования  | Функции, компетенции   |
|--|---|---|--|
| <i>Высший уровень управления ЦБ РФ</i> |   |   |  |
| 1                                      | Национальный финансовый совет           | Коллегиальный орган ЦБ РФ. Численность 12 человек, назначаемых бессрочно, двое направляются (назначаются) Советом Федерации, трое – Государственной думой, трое – Президентом РФ, трое – Правительством РФ. В состав совета входит Председатель ЦБ РФ | В компетенцию входит:<br>– рассмотрение годового отчета ЦБ РФ;<br>– утверждение предложений Совета директоров по вопросам деятельности ЦБ РФ;<br>– рассмотрение вопросов совершенствования банковской системы РФ;<br>– рассмотрение основных направлений единой государственной денежно-кредитной политики;<br>– решение вопросов, связанных с участием ЦБ РФ в капиталах кредитных организаций;<br>– назначение главного аудитора ЦБ РФ и рассмотрение его докладов |
| 2                                      | Председатель ЦБ                         | Назначается на должность Государственной думой сроком на пять лет по представлению Президента РФ. Возможно не более трех сроков подряд  | Обеспечивает реализацию полномочий, возложенных на ЦБ РФ. Является высшим должностным лицом ЦБ РФ и несет всю полноту ответственности за его деятельность.<br>Назначает на должность и освобождает от должности заместителей Председателя ЦБ РФ, распределяет между ними обязанности.<br>Подписывает приказы и издает указания, обязательные для всей системы ЦБ РФ  |
| 3                                      | Совет директоров                        | Высший орган власти ЦБ РФ. В состав входят Председатель ЦБ РФ и 14 членов, работающих на постоянной основе в ЦБ РФ. Назначаются Государственной думой сроком на пять лет по представлению Председателя  | Решает наиболее значимые вопросы, отражающие его целевую ориентацию:<br>– выпуска и изъятия банкнот и монет из обращения, общего количества выпуска наличных денег;<br>– установления обязательных нормативов, величины резервных  |



Продолжение табл. 1.1

| № п/п | Наименование структурного подразделения | Особенности формирования               | Функции, компетенции  |
|-------|---|--|---|
|       |   | ЦБ РФ, согласованному с Президентом РФ | требований, прямых количественных ограничений, формирования резервов кредитных организаций; <ul style="list-style-type: none"> <li>– списка векселей и государственных ценных бумаг, пригодных для обеспечения кредитов ЦБ;</li> <li>– лимитов операций на открытом рынке;</li> <li>– участия в международных организациях;</li> <li>– участия в капиталах организаций, обеспечивающих деятельность ЦБ РФ, его учреждений, организаций и служащих;</li> <li>– купли и продажи недвижимости, необходимой для деятельности ЦБ РФ и его служащих;</li> <li>– принимает решение о создании для ЦБ РФ органа банковского надзора;</li> <li>– устанавливает порядок проведения проверок кредитных организаций;</li> <li>– определяет условия допуска иностранного капитала в банковскую систему РФ;</li> <li>– разрешает создание по экономическим регионам территориальных учреждений;</li> <li>– дает разрешения территориальным банкам на выдачу гарантий и поручительств, вексельных и других обязательств от имени ЦБ РФ;</li> <li>– другие</li> </ul> |

*1-й уровень управления. Центральный аппарат ЦБ РФ*

|   |                     |   |  |
|---|---------------------|---|--|
| 4 | Центральный аппарат | В центральный аппарат ЦБ РФ входят первые заместители Председателя ЦБ РФ, заместители Председателя ЦБ РФ, секретариат Председателя ЦБ РФ, советники и помощники Председа- | Функционируют на основании законодательства в соответствии с возложенными на ЦБ РФ функциями и решениями Совета директоров о распределении обязанностей между подразделениями центрального аппарата. |
|---|---------------------|---|--|

Продолжение табл. 1.1

| № п/п | Наименование структурного подразделения | Особенности формирования   | Функции, компетенции  |
|-------|---|--|---|
|       |   | теля ЦБ РФ. В Центральный аппарат входят департаменты, службы и управления | Анализируют экономические события, состояние банковского сектора, прогнозируют влияние возможных изменений в денежно-кредитной политике, несут ответственность по выполнению решений Совета директоров и Председателя ЦБ РФ |

*2-й уровень управления. Территориальные учреждения ЦБ РФ*

|   |   |  |   |
|---|---|--|---|
| 5 | Главные управления, отделение, отделение – национальный банк  | Действуют на основании Положения ЦБ РФ от 11.04.2016 г. № 538-П «О территориальных учреждениях Банка России». Создание, реорганизация и ликвидация производятся по решению Совета директоров ЦБ РФ   | Участие в проведении единой государственной денежно-кредитной политики, развитии и укреплении банковской системы РФ, организации наличного денежного обращения, обеспечении стабильности и развитии национальной платежной системы, развитии и обеспечении стабильности функционирования финансового рынка РФ в субъекте (субъектах) РФ   |
| 6 | Головной расчетно-кассовый центр, (РКЦ), кассовый центр ЦБ РФ, Межрегиональное хранилище, центры внутреннего аудита | Действуют на основании Указания от 12.02.2019 г. № 5071-У «О правилах проведения кассового обслуживания Банком России кредитных организаций и юридических лиц, не являющихся кредитными организациями». Создание, реорганизация и ликвидация производятся по решению Совета директоров ЦБ РФ | Хранение наличных денег и других ценностей, операции с ними, проведение межбанковских платежей и расчетов, осуществление кассового обслуживания банков и расчетно-кассовое обслуживание счетов бюджетов всех уровней и органов Федерального казначейства, Министерства финансов РФ, государственных внебюджетных фондов, а также некоторых иных лиц в случаях, предусмотренных федеральными законами. Взаимоотношения РКЦ с клиентами строятся на договорной основе |

*3-й уровень управления. Полевые учреждения*

|   |                    |   |  |
|---|--------------------|---|--|
| 7 | Полевые учреждения | Являются воинскими учреждениями и руководствуются в своей деятельности федеральными зако- | Предназначены для банковского обслуживания воинских частей, учреждений и организаций Министерства обороны Российской |
|---|--------------------|---|--|

О к о н ч а н и е т а б л. 1.1

| № п/п | Наименование структурного подразделения | Особенности формирования                                  | Функции, компетенции  |
|-------|---|---|---|
|       |   | нами, воинскими уставами и нормативными документами ЦБ РФ | Федерации, иных государственных органов и юридических лиц, обеспечивающих безопасность Российской Федерации, а также физических лиц, проживающих на территориях объектов, обслуживаемых полевыми учреждениями Банка России, в тех случаях, когда создание и функционирование территориальных учреждений Банка России невозможны |

*4-й уровень. Обслуживающие организации*

|    |   |   |   |
|----|---|---|---|
| 8  | Вычислительные центры                       | Являются самостоятельными юридическими лицами | Поддержка деятельности ЦБ РФ в области регулирования денежного оборота, информационного обеспечения ЦБ РФ, обеспечение безопасности и защиты банковской информации, платежных документов  |
| 9  | Российское объединение инкассации           | Является самостоятельным юридическим лицом    | Осуществляют функции по перевозке (транспортированию) денежных средств и ценностей (в том числе по инкассации наличных денег), по обеспечению безопасности объектов Банка России, охране мест хранения денежных средств, ценностей и драгоценных металлов |
| 10 | Центральные хранилища, хранилища            | Являются самостоятельными юридическими лицами | Хранение денежных средств и ценностей   |
| 11 | Образовательные организации                 | Являются самостоятельными юридическими лицами | Подготовка и переподготовка банковского персонала, методическое обеспечение   |
| 12 | Службы безопасности                         | Являются самостоятельными юридическими лицами | Обеспечение безопасности объектов Банка России  |
| 13 | Подразделения социально-бытового назначения | Являются структурными подразделениями ЦБ РФ   | Обеспечение социально-бытовых потребностей сотрудников ЦБ РФ  |

В промышленно развитых странах политика центрального банка распространяется главным образом на коммерческие и сберегательные банки и осуществляется в следующих формах:

– *учетная политика* ЦБ – состоит в учете и переучете коммерческих векселей, поступающих от коммерческих банков, которые, в свою очередь, получают их от промышленных, торговых и транспортных компаний;

– *регулирование нормы обязательных резервов* – коммерческие банки обязаны хранить часть своих кредитных ресурсов на беспроцентном счете в ЦБ. Норма резерва может уменьшаться или увеличиваться в зависимости от конъюнктуры на рынке капиталов. Нормы резервов существенно различаются по странам и колеблются в пределах от 5 до 20 %. С помощью нормы резервов ЦБ воздействует в целом на ссудный процент, который, в свою очередь, влияет на доходность тех или иных ценных бумаг (курс акций и облигаций);

– *прямое государственное воздействие* ЦБ на кредитную систему путем прямых предписаний органов контроля в форме инструкций, директив, применения санкций за нарушения. ЦБ осуществляет контроль за крупными кредитами, лимитирование банковских кредитов, выборочную проверку кредитных учреждений;

– *операции на открытом рынке* – купля/продажа Центральным банком ценных бумаг (государственных облигаций) на открытом рынке как основной инструмент при проведении денежно-кредитной политики с целью влияния на денежную массу.

Центральный банк РФ законодательно в стране проводит один из важнейших видов экономической политики – денежно-кредитную политику.

*Денежно-кредитная политика* (ДКП) – совокупность осуществляемых государством целенаправленных мероприятий, в комплексе регламентирующих деятельность денежно-кредитной системы (показателей денежного обращения и объемов кредита, рынка ссудных капиталов и т. п.) в целях обеспечения сбалансированного и устойчивого роста национальной экономики.

*Инструмент денежно-кредитной политики* – средство, способ воздействия центрального банка как органа денежно-кредитного регулирования на объекты денежно-кредитной политики.

*Цели денежно-кредитного регулирования* можно разделить на конечные, промежуточные и тактические. К *конечным (стратегическим) целям* денежно-кредитного регулирования относят снижение уровня инфляции, безработицы, равновесие платежного баланса или достижение определенного уровня ВВП. К *промежуточным целям* традиционно относят достижение оптимального объема денежной массы в экономике, поддержание уровня золотовалютных резервов и управление величиной процентной ставки. *Тактические цели* денежно-кредитного регулирования связаны с ежедневной работой центрального банка и обычно направлены на сглаживание колебаний ликвидности рынка.

*Объектами* ДКП являются спрос и предложение на денежном рынке, *субъектами* – Центральный банк как проводник ДКП и коммерческие банки.

ДКП представляет систему мер и методов целенаправленного воздействия на объем и структуру денежной массы, доступность кредита и валютный курс с помощью определенного набора инструментов и методов в целях регулирования экономического роста, сдерживания инфляции, обеспечения занятости и выравнивания платежного баланса.

### **Порядок принятия денежно-кредитной политики в России**

В соответствии со ст. 45 Федерального закона о Центральном банке РФ Банк России ежегодно представляет в Государственную думу сначала *проект* основных направлений единой государственной денежно-кредитной политики на предстоящий год и не позднее 1 декабря – *окончательный вариант* основных направлений единой государственной денежно-кредитной политики на предстоящий год.

Предварительно проект основных направлений единой государственной денежно-кредитной политики представляется Президенту РФ и в Правительство РФ.

Государственная дума рассматривает основные направления единой государственной денежно-кредитной политики на предстоящий год и принимает соответствующее решение не позднее принятия Государственной думой Федерального закона о федеральном бюджете на предстоящий год.

Основными *инструментами* и методами денежно-кредитной политики ЦБ РФ в соответствии со ст. 35 Федерального закона «О Центральном банке Российской Федерации (Банке России)» являются:

- процентные ставки по операциям Банка России;
- нормативы обязательных резервов, депонируемых в Банке России (резервные требования);
- операции на открытом рынке;
- рефинансирование кредитных организаций;
- валютные интервенции;
- установление ориентиров роста денежной массы;
- прямые количественные ограничения;
- эмиссия облигаций от своего имени.

Денежно-кредитное регулирование экономики может осуществляться с помощью административных и рыночных инструментов.

К *административным методам регулирования* экономических процессов относятся такие способы перераспределения денежных средств, которые реализуются путем прямого вмешательства органов государственного управления (как правило, это прямые количественные ограничения кредитной деятельности). Такой метод воздействия на народно-хозяйственный комплекс существует всегда и во всех странах, независимо от общественно-политического устройства. Различна лишь степень вмешательства в функции управления хозяйствующими субъектами со стороны государственных органов.

Центральный банк может реализовать политику прямых количественных ограничений в ряде случаев:

- при прямом регулировании кредитных и иных инвестиционных операций (что принято считать рacionamento кредита);
- в ситуации прямого регулирования норм доходности банковских операций (это принято называть регламентацией пределов ставок по кредитным или депозитным операциям);
- при проведении политики содействия развитию отдельных отраслей экономики или регионов страны, когда денежно-кредитная политика носит структурный характер.

Могут применяться и иные ограничения, вызванные потребностями проведения сбалансированной денежно-кредитной политики, направленной на достижение общенациональных задач макроэкономической стабильности.

*Экономические методы регулирования* включают создание таких условий, которые стимулировали бы субъекта предпринимательской деятельности к выполнению действий, необходимых для общества. При этом не предполагается прямого воздействия со стороны органов управления. Степень охвата экономическими методами управления перераспределительных процессов в обществе показывает уровень экономической и политической свободы, зрелость общественного сознания, степень независимости бизнеса от государственной власти.

Важной функцией Центрального банка РФ является надзор за деятельностью кредитных организаций, входящих в национальную банковскую систему.

Необходимость регулирования банковской деятельности обуславливается особенностью экономической и социальной природой банков, их значимостью для развития экономики страны. Государство прибегает к регулированию банковской деятельности в целях обеспечения ее стабильности и защиты интересов инвесторов, кредиторов и вкладчиков.

Система контроля деятельности кредитных организаций включает в себя следующие формы:

- *межгосударственный контроль* проводится в рамках различных объединений и группировок самостоятельных государств, практикующих координацию денежно-кредитной, валютной и финансовой политики;
- *государственный контроль* по отношению к банкам основан на совокупности различных законов, законодательств, постановлений, инструкций. Он проводится органами общей компетенции (налоговые, таможенные и пр.), для которых банковский сектор не является единственно приоритетным;
- *ведомственный контроль* осуществляется органами специальной компетенции, ответственными за осуществление контроля и надзора за банковской деятельностью;
- *аудиторский (независимый) контроль* можно разделить на *внешний* аудиторский контроль, который проводится специальными аудиторскими организациями, и *внутренний* аудиторский контроль, который осуществляет специальное подразделение коммерческого банка – отдел внутреннего контроля.
- *учредительский контроль* осуществляется наблюдательным советом коммерческого банка за деятельностью правления, контролем со стороны акционеров, а также в виде контроля ревизионной комиссии за работой банка в целом.



Наряду с государственным регулированием банковской деятельности выделяется *саморегулирование* как самостоятельное направление банковского регулирования, осуществляемое самими банками и их объединениями (ассоциациями) посредством принятия внутрибанковских нормативных документов.

Следует различать банковский контроль и банковский надзор:

- при *контроле* существует подчиненность, осуществляется вмешательство в оперативную деятельность контролируемого объекта с целью устранения нарушений;
- при *надзоре* нет ведомственной подчиненности, т. е. надзорный орган не имеет отношений подчиненности с поднадзорным объектом и оценивает его деятельность только с позиции законности, не вмешиваясь в оперативную или иную деятельность.

Банковский надзор могут осуществлять как центральные банки, так и другие органы, уполномоченные государством.

Одной из основных целей деятельности Банка России выступает обеспечение стабильности банковской системы. Для реализации данной цели ЦБ осуществляет постоянный надзор за банковской деятельностью.

Основные цели банковского регулирования и надзора – это предотвращение масштабных системных рисков, защита интересов клиентов банков, стимулирование создания конкурентной среды, обеспечение стабильности и создание условий для эффективного функционирования банковской системы в целом.

Банковский надзор включает субъекты надзора, объект (предмет) надзора, методы, механизм (компоненты надзорной деятельности), инструменты, правовую основу.

К *субъектам* банковского надзора относятся:

- орган, осуществляющий надзор. Регулирующие и надзорные функции ЦБ РФ осуществляются через действующий на постоянной основе орган – *Комитет банковского надзора*, объединяющий руководителей структурных подразделений Банка России, обеспечивающих выполнение его надзорных функций;
- поднадзорные кредитные организации (все банковские и небанковские национальные кредитные организации, а также иностранные банки, осуществляющие операции в данной стране);
- банковские группы.

*Объектами* банковского надзора являются:

- процессы вступления (выхода) кредитных организаций в банковскую среду (организационно-правовое формирование банковской системы);
- текущая деятельность и управление ею;
- состояние учета и отчетности кредитных организаций.

*Методы* надзора определяют специфику надзора: контактный (изучение состояния кредитного института непосредственно на месте) и дистанционный надзор (внешнее наблюдение).

*Механизм* надзора как совокупность действий надзорного органа можно рассматривать в разных аспектах. С точки зрения *компонентов* (табл. 1.2) надзорной деятельности выделяются:



- лицензирование, государственная регистрация банковской деятельности и согласование изменений структуры;
- дистанционный (документарный) надзор за повседневной деятельностью кредитных организаций;
- инспекционные проверки;
- работа с проблемными кредитными организациями;
- ликвидация кредитных организаций, лишенных лицензии (банкротство).

*Инструменты* надзора определяются компонентами надзорной деятельности, по которым они осуществляются.

С точки зрения *содержания* надзорной деятельности выделяются следующие направления:

- разработка методологических документов, определяющих требования к кредитным организациям для их лицензирования, пруденциальные нормы и требования, основания для отзыва лицензии, программы аналитических и институциональных проверок;
- аналитическая работа по изучению представляемой банками отчетности и материалов инспекционных и аудиторских проверок, оценка перспектив финансовой устойчивости кредитных институтов;
- контрольная работа, охватывающая оценку достоверности представляемой банком отчетности, его финансового состояния и качества управления;
- оценочная работа, осуществляемая на основе аналитических и контрольных процедур и имеющая результатом классификацию банков по степени проблемности;
- организация дифференцированных отношений с каждым банком: предоставление права на получение от центрального банка кредитов, введение режима предписаний и ограничений, обусловленного выявленными недостатками в деятельности кредитной организации и др.

Все элементы системы банковского надзора связаны между собой правовой основой, включающей законодательные и нормативные акты, определяющие субъекты и объекты надзора, функции и права органов, осуществляющих надзор (см. табл. 1.2).

Можно выделить три основных функции банковского надзора:

- *превентивная*, или *предупредительная*, функция заключается в регулировании процесса вхождения кредитных организаций в банковскую среду и реализуется через лицензирование банковской деятельности;
- *сигнализирующая* функция заключается в своевременном выявлении негативных тенденций деятельности банков и принятии мер воздействия, функция реализуется через дистанционный надзор;
- *контрольная* функция призвана выявить причины возникновения отклонений в соблюдении регулятивных норм в конкретной кредитной организации, реализуется через инспекционную деятельность ЦБ.

Надзорная деятельность Банка России строится на международных принципах банковского надзора, изданных Базельским комитетом в 1997 г.

Т а б л и ц а 1.2

**Механизм банковского надзора**

| Цель и задачи   | Содержание   | Правовая основа   |
|---|--|---|
| <i>1. Лицензирование</i>  |  |   |
| <p>Формирование состава участников банковской сферы, отвечающего требованиям ЦБ</p>   | <p>Государственная регистрация кредитных организаций.<br/>Открытие (закрытие) подразделений кредитных организаций на территории РФ.<br/>Выдача лицензий на осуществление банковских операций.<br/>Государственная регистрация изменений в учредительных документах кредитной организации.<br/>Реорганизация кредитной организации</p>  | <p>Инструкция ЦБ РФ от 02.04.2010 г. № 135-И «О порядке принятия Банком России решения о государственной регистрации кредитных организаций и выдаче лицензий на осуществление банковских операций»</p>  |
| <i>2. Дистанционный надзор</i>  |  |   |
| <p>Регулярная оценка финансового положения и своевременное выявление проблем в деятельности кредитной организации.<br/>Задачи:<br/>– мониторинг уровня рисков, принятых в кредитной организации;<br/>– мониторинг соблюдения кредитной организацией пруденциальных норм деятельности;<br/>– сбор данных для планирования инспекционных проверок</p> | <p>Этапы дистанционного надзора:<br/>1. Сбор данных (информации) и их сохранение в базе данных.<br/>2. Расчет коэффициентов и лимитов для проверки соблюдения установленных норм.<br/>3. Сравнение банка с группой однородных банков для оценки произошедших изменений.<br/>4. Продвинутый структурный анализ с использованием количественных методов (анализ сценариев, стресс-тестирование систем раннего предупреждения) с целью прогнозирования прибыльности банка и соблюдения им установленных требований в дальнейшем</p> | <p>Положение о кураторах кредитных организаций № 310-П от 07.09.2007 г.;<br/>Указание ЦБ РФ от 24.11.2016 г. № 4212-У «О перечне, формах и порядке составления и представления форм отчетности кредитных организаций в Центральный банк Российской Федерации»;<br/>Положение Банка России от 11.03.2015 г. № 462-П «О порядке составления отчетности, необходимой для осуществления надзора за кредитными организациями на консолидированной основе, а также иной информации о деятельности банковских групп»;<br/>Положение Банка России от 04.07.2018 г. № 646-П «О методике определения собственных средств (капитала) кредитных организаций (“Базель III”»);<br/>Положение от 23.10.2017 г. № 611-П «О порядке формирования кредитными организациями резервов на возможные потери»;</p> |

Продолжение табл. 1.2

| Цель и задачи | Содержание | Правовая основа   |
|---------------|------------|---|
|               |            | <p>Указание Банка России № 4927-У от 08.10.2018 г. «О перечне, формах и порядке составления и представления форм отчетности кредитных организаций в Центральный банк Российской Федерации» (с изменениями и дополнениями);</p> <p>Инструкция Банка России от 06.12.2017 г. № 183-И «Об обязательных нормативах банков с базовой лицензией»;</p> <p>Инструкция Банка России от 29.11.2019 г. № 199-И «Об обязательных нормативах и надбавках к нормативам достаточности капитала банков с универсальной лицензией»;</p> <p>Положение Банка России № 507-П от 01.12.2015 г. «Об обязательных резервах кредитных организаций» (с изменениями и дополнениями)</p> |

*3. Инспекционные проверки*

|   |  |   |
|---|--|---|
| <p>Определение непосредственно на месте реального финансового состояния кредитной организации.</p> <p>Задачи:</p> <ul style="list-style-type: none"> <li>– контроль за соблюдением норм действующего законодательства;</li> <li>– правильность и достоверность составления отчетности;</li> <li>– определение общего финансового состояния кредитной организации</li> </ul> | <p>Непосредственное (с выходом на место) проведение проверок кредитных организаций (филиалов) и их организационное, информационное, методическое обеспечение</p> | <p>Инструкция ЦБ РФ от 25.02.2014 г. № 149-И «Об организации инспекционной деятельности ЦБ РФ (Банка России)»;</p> <p>Инструкция ЦБ РФ от 05.12.2013 г. № 147-И «О порядке проведения проверок кредитных организаций (их филиалов) уполномоченными представителями ЦБ РФ (Банка России)</p> |
|---|--|---|

*4. Работа с проблемными кредитными организациями*

|  |   |   |
|--|---|---|
| <p>Выявление и работа со слабыми банками, ликвидность или платежеспособность которых ослаблена</p> | <p>На основании данных дистанционного надзора и инспективования:</p> <ul style="list-style-type: none"> <li>– определить финансовое состояние кредитной организации;</li> </ul> | <p>Указание ЦБ РФ от 31.03.2000 г. № 766-У «О критериях определения финансового состояния кредитных организаций»;</p> |
|--|---|---|

О к о н ч а н и е т а б л. 1.2

| Цель и задачи   | Содержание  | Правовая основа  |
|---|---|--|
|   | <ul style="list-style-type: none"> <li>– классификация кредитной организации в соответствующую группу проблемности;</li> <li>– принятие адекватных мер воздействия</li> </ul> | Указание ЦБ РФ от 03.04.2017 г. № 4336-У «Об оценке экономического положения банков» |
| <i>5. Ликвидация (банкротство)</i>  |   |  |
| Принудительное прекращение деятельности кредитной организации после отзыва лицензии | После отзыва лицензии кредитная организация должна быть ликвидирована   | ФЗ № 127-ФЗ от 26.10.2002 г. «О несостоятельности “банкротстве”»                     |

Для обеспечения стабильности банковской системы создан институт страхования вкладов на основе *Агентства страхования вкладов (АСВ)*, которое выполняет функции обслуживания фонда страхования вкладов, а также *Фонд консолидации банковского сектора* для осуществления мероприятий по финансовому оздоровлению кредитных организаций с участием Банка России.

Особенностями современной системы банковского надзора являются:

- централизация надзорных функции в ЦБ РФ;
- преобладание централизованного государственного регулирования по отношению к саморегулированию;
- экстенсивный характер надзора.

Развитие надзорной деятельности в банковской системе происходит постоянно, так на место пруденциального банковского надзора приходит риск-ориентированный банковский надзор, регламентированный международными требованиями Базель III.

### 1.3. Банк как элемент банковской системы

Современная экономика не может существовать без специализированных институтов, опосредующих движение денежных потоков. Эти институты называются кредитными организациями. Главным среди них является банк. Отождествлять понятия «банк» и «кредитная организация» не следует, хотя они и близки.

В соответствии с российским законодательством под *кредитной организацией* принято понимать юридическое лицо, которое для извлечения прибыли как основной цели своей деятельности имеет право осуществлять предусмотренные законом банковские операции на основании лицензии, выданной Центральным банком Российской Федерации (ст. 1 ФЗ «О банках и банковской деятельности»

№ 395-1 от 02.12.1990 г.). Кредитная организация образуется на основе любой

формы собственности как хозяйственное общество. Кредитной организацией может быть и небанковская кредитная организация.

По отечественному законодательству, *банк* – это такая кредитная организация, которая имеет исключительное право осуществлять в совокупности следующие банковские операции (ст. 1 ФЗ «О банках и банковской деятельности» № 395-1 от 02.12.1990 г.):

- привлечение во вклады денежных средств физических и юридических лиц;
- размещение привлеченных средств от своего имени и за свой счет на условиях возвратности, платности, срочности;
- открытие и ведение банковских счетов физических и юридических лиц.

Основным назначением банка в современной экономике является финансовое посредничество в перемещении денежных средств между различными участниками экономических отношений.

*Небанковская кредитная организация* – это специализированный институт, имеющий право осуществлять отдельные банковские операции, предусмотренные российским законодательством. Банк России устанавливает допустимые сочетания банковских операций для каждой небанковской кредитной организации (ст. 1 ФЗ «О банках и банковской деятельности» № 395-1 от 02.12.1990 г.).

Место банка в современной экономике уникально: с одной стороны, банк – это предприятие; с другой стороны, деятельность этого предприятия специфична, по сравнению с иными субъектами предпринимательства.

Отнесение банка к числу предприятий означает что он, как и любой другой субъект экономических отношений, стремится к получению максимальной прибыли в результате реализации собственного продукта, обладает всеми правами, присущими юридическим лицам, действует по принципу самокупаемости и самостоятелен в принятии хозяйственных решений. Как большинство других предприятий, банк работает на основании лицензии, которую выдает ему от имени государства Центральный банк, где утверждается перечень разрешенных к проведению операций.

Каждый банк имеет собственное фирменное наименование. В нашей стране оно обязательно должно быть на русском языке. Как дополнительные могут существовать наименование на другом языке народов России и аббревиатура на иностранном языке. Фирменное наименование кредитной организации должно содержать указание на характер деятельности этого юридического лица посредством использования слов «банк» или «небанковская кредитная организация», а также указание на его организационно-правовую форму. Следует заметить, что ни одно юридическое лицо в Российской Федерации, за исключением получившего от Банка России лицензию на осуществление банковских операций, не может использовать в своем наименовании слова «банк», «кредитная организация» или иным образом указывать на то, что данное юридическое лицо имеет право на осуществление банковских операций.

Как любое иное предприятие, банк может представлять интересы как не-

фицироваться как мелкое, среднее или крупное предприятие. В целях максимизации прибыли кредитные институты могут создавать объединения или холдинги. Кроме того, банки могут создавать союзы и ассоциации, не преследующие цели извлечения прибыли, для защиты и представления интересов своих членов, координации их деятельности, развития межрегиональных и международных связей, удовлетворения научных, информационных и профессиональных интересов, выработки рекомендаций по осуществлению банковской деятельности и решению иных совместных задач кредитных организаций.

Банковский бизнес выступает неотъемлемой частью как национальной, так и мировой экономической системы. Именно поэтому его деятельность теснейшим образом связана с общественными интересами. Реализуемый банками продукт должен отвечать потребностям как частных лиц, так и субъектов бизнеса и быть нацелен на решение основной проблемы общественного развития – повышение жизненного уровня населения и обеспечение благоприятных условий развития национальной экономики.

Специфика банковского предприятия заключается в следующем:

1. *Банк является не производственной, а торговой организацией.* Это значит, что предметом его деятельности является не сфера реального производства, а сфера обмена. И это справедливо. Деятельность банка направлена на то, чтобы купить временно свободные денежные ресурсы на рынке (т. е. привлечь средства, в первую очередь в виде различных депозитов), а затем продать эти средства своим клиентам (в виде кредитов, инвестиционных вложений и т. п.). Как и прочие субъекты предпринимательской деятельности, банки стараются поддерживать длительные отношения со своими поставщиками (депозиторами) и покупателями (заемщиками).

Особенность торговой деятельности банка заключается в характере сделок. Обычно от продавца к покупателю движется товар, а навстречу – деньги. В нашем случае в обоих направлениях движутся деньги, так как именно они и выступают в виде объекта сделки.

2. *Банк – это организация, занимающаяся кредитной деятельностью.* Кредит представляет собой форму движения ссудного капитала (ссуженной стоимости), т. е. капитала, предоставляемого в ссуду. В каждой кредитной сделке принимают участие две стороны: кредитор и заемщик. Особенность банка как специализированного участника кредитных отношений заключается в том, что он постоянно выступает и в качестве кредитора, и в роли заемщика. Привлекая депозит от частного или юридического лица, банк принимает на себя долговые обязательства, становясь тем самым в ряд прочих заемщиков. Размещая средства среди иных заемщиков, банк становится кредитором. Таким образом, роли кредитного института в заключаемых сделках постоянно меняются.

3. *Банк – это посредническая организация,* и в данном аспекте деятельности наиболее полно проявляется его специфика. Банк осуществляет посредничество по многим направлениям. Назовем лишь ключевые:



1) *посредничество в кредите*. Как уже отмечалось, банк привлекает средства, заимствуя их у тех, для кого они являются временно свободными, а затем предоставляет тем, кому они в данный момент необходимы. Эта функция банка уникальна и не может быть реализована иными субъектами предпринимательства;

2) *посредничество в расчетах*. Любой участник экономических отношений прибегает к расчетным операциям. В настоящее время даже население все чаще осуществляет расчеты за товары и услуги при помощи банка в безналичной форме. Таким образом, банки открывают счета для проведения расчетов и привлекают туда денежные средства, одновременно принимая на себя обязательство по первому требованию владельца счета перечислить определенную денежную сумму на указанный счет;

3) *посредничество в операциях с ценными бумагами*, которое может осуществляться по двум основным направлениям: во-первых, банк может по поручению своего клиента и за его счет провести какие-либо операции на рынке ценных бумаг (купить или продать определенные ценности); во-вторых, банки являются агентами биржи. Деятельность любой фондовой биржи предполагает тесную связь с банком, который должен быстро и четко оформлять расчеты по проведенным сделкам;

4) *посредничество в валютных операциях*. В настоящее время в мире существует более 200 официальных валют. В реальных расчетах активно участвуют несколько десятков из них. В этой связи как у физических, так и у юридических лиц периодически возникает необходимость перевода ценностей из одного валютного носителя в другой. Наиболее надежным институтом в конвертационной сделке выступает банк.

Следует признать, что банки являются не единственными финансовыми посредниками на современном рынке. Наряду с ними эти услуги оказывают небанковские кредитные организации, инвестиционные и паевые фонды и компании, страховые и пенсионные фонды и компании, брокерские, дилерские фирмы и т. д. Однако деятельность банков как участников финансового рынка имеет два важных отличия:

а) *двойной обмен долговыми обязательствами*. Как уже отмечалось, при осуществлении кредитной деятельности роль банка двойственна. На первой стадии они привлекают средства от различных субъектов экономики путем выпуска собственных долговых обязательств (депозитов, депозитных и сберегательных сертификатов, собственных облигаций и векселей и т. п.). В любой из названных сделок банк выступает в качестве заемщика, т. е. *действует на долговой основе*. Собранные средства он размещает на рынке путем вложения в обязательства иных участников (кредиты, ценные бумаги иных эмитентов, иные операции). Таким образом, активы банка можно рассматривать как *совокупность долговых обязательств перед банком*. Банк привлекает средства и формирует собственный долг с целью создания иных обязательств, отражающих долг третьих лиц перед банком. Следовательно, банк может осуществлять финансовые операции без привлечения собственных средств, что отличает его от ряда иных финансовых посредников (в первую очередь, финансовых дилеров и брокеров);



б) *безусловное погашение обязательств*. Следует отметить, что банк принимает на себя обязательства перед вкладчиками и иными кредиторами за привлеченные от них средства, вне зависимости от финансового результата, полученного от размещения этих сумм. Так, если по кредиту, выданному банком, предполагаются проблемы (т. е., по международной терминологии, кредит оказался некачественным), банк не вправе отказаться от исполнения своих обязательств перед теми, у кого он эти средства позаимствовал. Вкладчики должны получить свои средства, а также утвержденный в депозитном договоре процент в полном объеме. Такой же порядок действует и по другим долговым обязательствам банка. Риск неполучения прибыли в результате изменения рыночных условий полностью несет кредитный институт. Данное положение отличает банки от таких финансовых посредников, как инвестиционные или паевые фонды и компании, которые распределяют отрицательный финансовый результат между участниками (акционерами).

### **Классификация банков**

Банки можно классифицировать в соответствии с рядом признаков (рис. 1.2).

1. По охватываемой территории. В соответствии с той территорией, которая обслуживается конкретным кредитным институтом, можно выделить региональные, национальные, международные и заграничные банки:

1) *региональными банками* принято считать кредитные институты, проводящие свои операции на части территорий страны. В зависимости от размеров государства данную группу можно классифицировать более детально:

- *местные*, т. е. работающие в пределах одного населенного пункта;
- *непосредственно региональные*, проводящие операции в рамках региона, соответствующего административно-территориальному делению государства;
- *межрегиональные*, обслуживающие клиентов в нескольких административно-территориальных единицах страны.

История развития банковской деятельности показывает, что, несмотря на тенденцию к укрупнению кредитных институтов, всегда остается место для небольших банков, способных быстро реагировать на меняющуюся конъюнктуру рынка и работающих с населением и мелкими товаропроизводителями;

2) к числу *национальных банков* принято относить такие кредитные организации, которые работают на всей территории страны или большей ее части. Перечень банков данной группы в каждой стране невелик и отражает результат эволюционного реформирования и преобразования в банковской сфере. Национальным банкам поручается исполнение важнейших народно-хозяйственных проектов, они обслуживают государство (ведут счета бюджета), являются хранителями средств пенсионных и страховых фондов и т. д.

3) *международными* принято считать такие кредитные организации, которые проводят операции и имеют свои представительства в нескольких государствах. В процессе глобализации экономического пространства, углубляющейся специализации стран по некоторым направлениям хозяйственной деятельности роль банков данной группы существенно возрастает.



Рис. 1.2. Классификация банков

4) в группу *заграничных банков* принято включать организации, созданные нерезидентами на территории другого государства. При создании заграничного банка решается проблема представительства на ином финансовом рынке. В России такие банки называются *зарубежными кредитными организациями*.

2. По страновой принадлежности учредителей. В зависимости от того, каков статус учредителей в стране, где функционирует их банк, можно выделить банки отечественные, иностранные или совместные:

1) в состав *отечественных банков* входят кредитные институты, созданные резидентами той страны, в которой работает банк. Необходимо отметить, что отечественные банки преобладают в банковских системах всех экономически развитых стран. Установление национального контроля над кредитно-банковскими институтами – весьма важный параметр экономической и финансовой безопасности государства, позволяющий проводить независимую денежно-кредитную политику на своей территории;

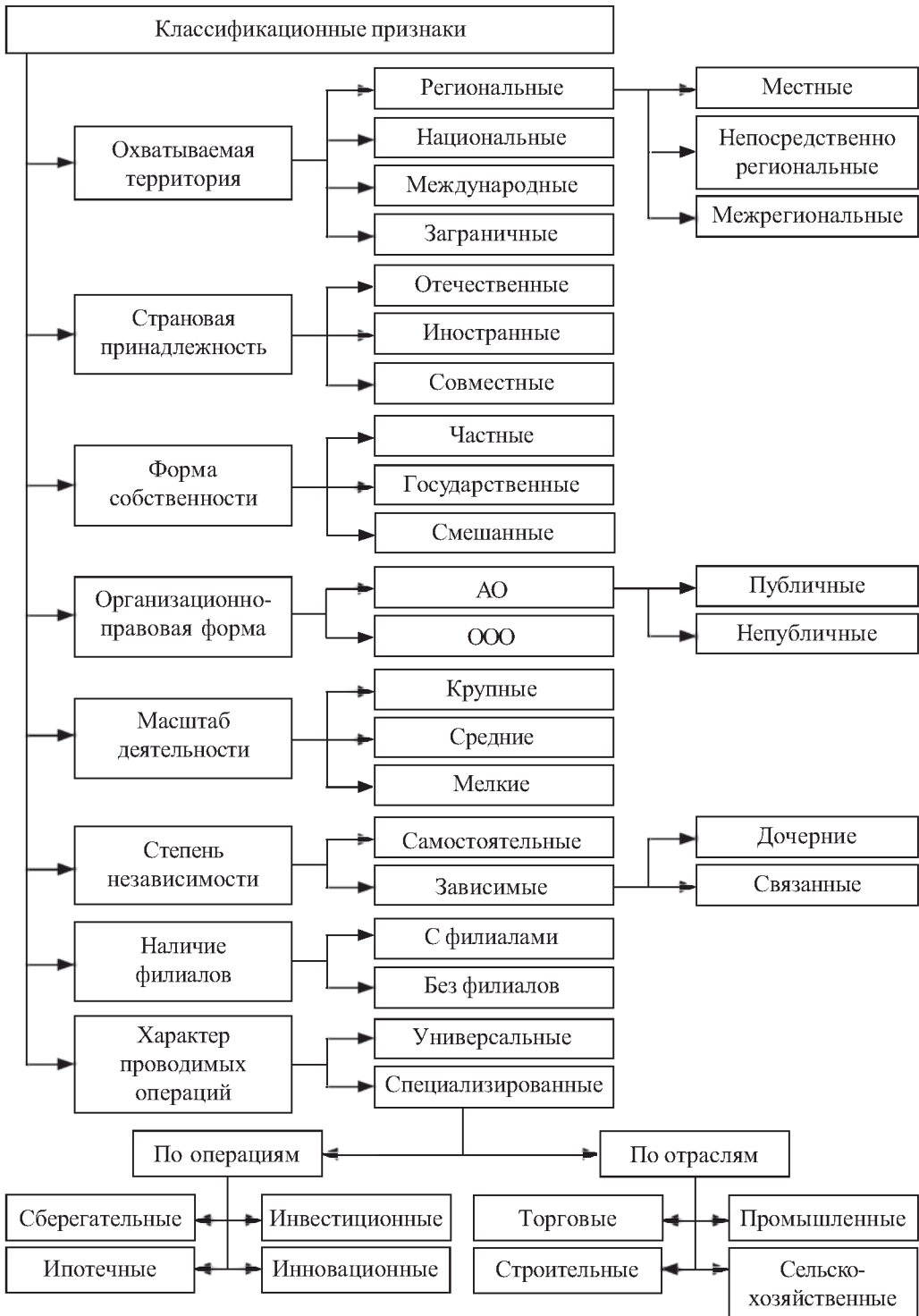
2) *иностранные банки* – это кредитные организации, капитал которых полностью или в большей мере принадлежит нерезидентам, а сами банки созданы в иной стране, по ее законодательству. Деятельность иностранных банков сложно оценить однозначно. С одной стороны, если в страну со слабой экономикой и неразвитой финансовой инфраструктурой приходит крупный иностранный банк, он привносит элемент цивилизованности в национальный банковский сектор, привлекает недорогие ресурсы с мировых денежных рынков, проводит широкий спектр финансово-кредитных операций, зачастую не проводимых отечественными банками.

С другой стороны, в условиях неразвитого национального финансового рынка не могут быть сформированы условия для равной конкуренции между отечественными и иностранными банками, что впоследствии может привести к слабому представительству отечественного капитала в банковской системе. Именно поэтому во многих странах на деятельность иностранных банков накладываются серьезные ограничения. В России иностранный банк может работать только через созданный им дочерний банк. Федеральный закон от 02.12.1990 г. № 395-1 «О банках и банковской деятельности» не позволяет иностранным кредитным организациям открывать представительства и филиалы на территории РФ;

3) в группу *совместных банков* принято относить кредитные институты, создаваемые представителями нескольких стран с целью объединения усилий и ведения эффективного банковского бизнеса.

3. По форме собственности. Банк, как и любой иной субъект экономических отношений, не может существовать без капитала. Процесс формирования капитала весьма важен. В зависимости от того, кто именно является собственником этого капитала, выделяют банки частные, государственные и со смешанной формой собственности:

1) если капитал банка создается хозяйствующими субъектами, ведущими самостоятельный бизнес, тогда банк принято относить к категории *частных*. Такой кредитный институт проводит операции в интересах своих учредителей, при соблюдении законов государства;

2) к группе *государственных банков* относятся организации, капитал которых формируется денежными взносами государства и которые управляются государственными органами. Чаще всего к данной категории принято относить центральные банки. Однако государство может владеть и коммерческими банками либо иными финансово-кредитными организациями.

Участие государства в деятельности конкретного кредитного института предполагает выполнение им определенных функций, исполнять которые иным банкам затруднительно. Так, например, в ряде стран создаются специальные банки, призванные кредитовать на льготных условиях отдельные отрасли экономики (сельское хозяйство, угольная промышленность), группы товаропроизводителей (малый бизнес) или отдельные учреждения (почтовая служба). Кроме того, зачастую именно государственным банкам поручается формирование системы сбережений граждан, а также ведение счетов бюджета;

3) следует признать, что зачастую эффективность деятельности государственных банков невелика. Именно поэтому чаще создаются кредитные организации, в капитале которых принимают участие и государство, и хозяйствующие субъекты. В таком случае принято говорить о банке *со смешанной формой собственности*. Такие организации отличаются повышенной надежностью, что связано с наличием в числе собственников государства, и мобильностью привлечения и размещения средств, характерной для частных фирм.

4. **По организационно-правовой форме.** Классификация банков по данному признаку может быть неодинаковой в разных странах. В Российской Федерации банки создаются в форме хозяйственного общества (ст. 66 ГК РФ), т. е. в форме акционерного общества, общества с ограниченной ответственностью:

1) в случае создания банка в форме *акционерного общества* (АО) его капитал разделяется на определенное число акций, подтверждающих права акционеров по отношению к данному банку: право на часть прибыли по результатам деятельности, право на часть имущества и право голоса на общем собрании акционеров. В соответствии с утвержденным уставом акционерный банк может иметь открытую или закрытую форму.

Если банк создан как *публичное акционерное общество*, его акционеры имеют право самостоятельно, без согласования с иными участниками распоряжаться принадлежащими им акциями (продавать, покупать дополнительно, дарить и т. д.). Если же организационно-правовая форма банка – *непубличное акционерное общество*, операции по движению его акций ограничены определенным кругом лиц.

2) когда банк формируется как *общество с ограниченной ответственностью*, его капитал делится на определенные доли, размер которых оговаривается в учредительных документах. Участники данного банка несут ответственность за результаты деятельности банка лишь в пределах своего вноса.

5. **По масштабам деятельности.** В зависимости от масштаба проводимых операций банки можно подразделить на группы: *крупные, средние и мелкие*. Эта классификация достаточно условна и субъективна и зависит от территориального фактора. Так, ряд банков, отнесенных к категории крупных

в масштабах конкретного региона (субъекта Российской Федерации), будут лишь средними в масштабах российской экономики, а на мировом уровне – мелкими или очень мелкими.

6. По степени независимости. Деятельность банка во многом определяется тем, насколько велик в капитале удельный вес каждого учредителя (участника). В зависимости от степени свободы менеджмента банка в принятии решений можно выделить самостоятельные и зависимые банки:

1) к числу *самостоятельных* можно отнести такие банки, где ни один из участников не имеет значительной доли в капитале, а следовательно, не может оказывать серьезного влияния на принимаемые решения;

2) банк признается *зависимым* в том случае, если имеется участник, способный оказать существенное влияние на принятие решений. При этом степень влияния может быть различной. Если головной банк полностью контролирует деятельность учрежденного им кредитного института, можно говорить о *дочернем банке*. В данном случае банк-учредитель может выполнять ряд контрольных и управленческих функций по отношению к дочернему банку. Если же банки лишь участвуют в капитале друг друга, оказывая некоторое влияние на принимаемые решения, но не обладая возможностью их заблокировать, можно говорить о *связанных* кредитных институтах.

7. По наличию филиальной сети. Наличие или отсутствие филиалов кредитной организации свидетельствует о политике развития, принятой ее владельцами. Если банк настроен на расширение своей деятельности на новых территориях, он *открывает филиалы*. Если же деятельность кредитной организации нацелена на обслуживание уже существующей клиентской базы в рамках головного офиса, тогда банк называют *безфилиальным*.

8. По характеру проводимых операций. Данный критерий позволяет оценить многие параметры банковской деятельности как на уровне всей системы, так и применительно к конкретному кредитному институту. В мировой практике банки принято разделять на две большие группы: универсальные и специализированные:

1) *универсальные банковские институты* проводят широкий спектр кредитно-финансовых операций при обслуживании клиентов;

2) в противовес им *специализированные* институты сосредоточивают внимание лишь на некоторых аспектах банковской деятельности. Принято различать отраслевую и операционную специализацию банков:

а) при *операционной специализации* банковские институты подразделяются в соответствии с выполняемыми операциями. К числу наиболее часто встречающихся специализированных кредитных институтов можно отнести:

– *сберегательные банки*, которые работают с населением, аккумулируют большое количество мелких вкладов и направляют собранные ресурсы в кредитные операции для населения (реже – юридических лиц) или на рынок межбанковского кредитования. При этом следует учесть, что вкладные операции для такого банка являются основными. Зачастую сберегательные банки открываются



при почтовых отделениях с целью более полного охвата населения страны простейшими банковскими услугами;

– *инвестиционные банки* работают на рынке ценных бумаг. Данные кредитные организации формируют собственный капитал, как правило, за счет реализации на рынке собственных акций, что отличает их от «классических» банков, формирующих основную часть ресурсов за счет привлечения средств клиентов. Обычно такие институты не проводят операций с населением, а активы формируют посредством покупки различных ценных бумаг, выпущенных корпоративным сектором экономики, а также иностранными участниками;

– *ипотечные банки* специализируются на выдаче ипотечных кредитов, т. е. долгосрочных ссуд на приобретение недвижимости (или под залог недвижимости). Ресурсы таких институтов складываются как за счет собственных средств, так и за счет привлеченных от населения. Главные вкладчики – лица, рассчитывающие в скором времени получить ипотечный кредит и производящие накопление первоначальной суммы. В разных странах схемы проведения ипотечных операций различаются в зависимости от особенностей национальной организации рынка заимствований, а также роли государства в этом процессе. Кроме того, в группе ипотечных банков можно выделить более узкую специализацию:

- *земельные банки* (проводят операции под залог земли в первую очередь для фермеров и предприятий, занимающихся сельским хозяйством);

- *мелиоративные банки* (кредитуют проекты, направленные на улучшение условий земледелия),

- *коммунальные банки* (предоставляют кредиты на покупку квартир в городах);

– *инновационные банки* (работают с венчурными предприятиями и проектами). Венчурный бизнес направлен на внедрение в практику новейших технических и технологических разработок, результатов научных исследований и изысканий, срок окупаемости которых достаточно высок. В сравнении с банками, рассмотренными выше, инновационные кредитные организации – высокорискованные предприятия, поэтому основная доля пассивов формируется в виде взноса учредителя. В большинстве стран национальное банковское законодательство существенно ограничивает для них возможность привлечения средств из иных источников;

б) *банки, специализирующиеся на обслуживании предприятий одной отрасли*, можно подразделить на несколько наиболее типичных групп:

– *торговый банк* – направлен на обслуживание предприятий торговли, общественного питания, иных обслуживающих предприятий и организаций. Для такого института характерна высокая скорость оборота кредитных ресурсов (что объясняется особенностью клиентуры);

– *промышленный банк* – обслуживает предприятия промышленности. Инициатива создания специализированного промышленного банка может принадлежать как государству, так и частным структурам. В первом случае ставится цель обеспечения дешевого и долгосрочного кредитования приоритетных отраслей национальной экономики. Ресурсами при этом могут служить средства государственного бюджета или аккумулируемые средства населения. Частный бизнес, иницируя

создание такого специализированного банка, не ограничивается лишь привлечением более дешевых кредитов. В целом ряде случаев кредитная организация выполняет также роль финансового центра крупного промышленного объединения (моно- или многопрофильного), повышая эффективность внутренних денежных потоков, способствуя повышению прибыльности всей финансово-промышленной группы;

– *строительные банки* – призваны кредитовать операции, связанные с освоением капитальных вложений;

– *сельскохозяйственные банки* – обслуживают предприятия, занимающиеся производством и переработкой сельскохозяйственной продукции. Как и в случае с промышленными банками, инициатором создания подобных организаций зачастую выступает государство, реализующее политику поддержки национального сельхозпроизводителя и обеспечивающее продовольственную безопасность общества.

Бурное развитие IT-технологий в XX в. привело к появлению и развитию с начала XXI в. нового направления банковского функционирования – цифрового банкинга.

В научной литературе нет сложившегося определения цифрового банкинга (или цифрового банка). Каждый автор вкладывает что-то свое в данное определение. Мы будем считать цифровым банком такую кредитную организацию, которая опирается в своем территориальном развитии не на филиалы или отделения, а на автоматизированные бизнес-процессы, протекающие в постоянном режиме с применением мобильного и интернет-банкинга. Такие банки заменяют сотрудников в офисе на специалистов в кол-центрах (а внутри них все больше замена идет на боты), зачастую привлекая партнерские оффлайн-сети, все больше идентифицируя клиента с помощью защищенных удаленных контактов (например, с использованием недавно запущенной государственной Единой биометрической системы<sup>3</sup>).

Бурный, быстро прогрессирующий процесс цифровизации банковской деятельности привел к формированию нескольких различных бизнес-моделей, сформированных в экономике (такие банки принято называть новым термином – *небанки*):

1) в первую группу можно отнести банки, обладающие собственной лицензией (а следовательно, являющиеся полностью самостоятельными бизнес-структурами), проводящие в цифровом формате весь спектр банковских услуг (в рамках выданной ЦБ РФ лицензии). В 2020 г. на российском рынке к данной группе кредитных институтов относились Тинокофф Банк, Модуль банк, Банк 131. Эти игроки предлагают операции как физическим лицам, так и субъектам бизнеса;

2) во вторую группу – кредитные организации, выполняющие ограниченный круг банковских операций и являющиеся специализированными игроками от-

---

<sup>3</sup> Подробнее см.: Об утверждении порядка обработки, включая сбор и хранение, параметров биометрических персональных данных в целях идентификации, порядка размещения и обновления биометрических персональных данных в единой биометрической системе, а также требований к информационным технологиям и техническим средствам, предназначенным для обработки биометрических персональных данных в целях проведения идентификации : Приказ Минкомсвязи России № 321 от 25.06.2018 г. // КонсультантПлюс : сайт. URL: [http://www.consultant.ru/document/cons\\_doc\\_LAW\\_302133/](http://www.consultant.ru/document/cons_doc_LAW_302133/) (дата обращения: 01.09.2020).



дельного сегмента банковского рынка. Такие игроки получают лицензию небанковской кредитной организации, специализирующейся на расчетных операциях (как правило, это расчетно-кассовое обслуживание клиентов; услуги эквайринга; эмиссия собственных платежных карт и т. д.). Данные игроки не занимаются кредитными и т. п. операциями, а также не принимают средства на срочные депозиты. Одним из представителей описанных структур является компания Яндекс-Деньги;

3) в третью группу следует отнести кредитные организации, которые существуют на базе традиционного банка, представляя собой своеобразный обособленный цифровой филиал. Такие игроки пользуются лицензией «материнского» банка и, по сути, являются цифровым клиентским сервисом традиционного банка. Среди наиболее ярких представителей данной группы кредитных организаций можно назвать Точка-банк (структура, работающая на две кредитные организации: КИВИ банк (АО) и ПАО Банк «ФК «Открытие»») и Делобанк (филиал СКБ-банка);

4) в четвертую группу можно объединить цифровые банковские структуры, представляющие корпоративные структуры в содружестве с банковскими организациями. Это, зачастую, выросшие стартап-проекты, предлагающие финтех-продукты, реализация которых возможна на базе лицензии «материнского» банка либо банка-партнера. Такой подход применен в МегаФон Банке (на базе лицензии ООО «Банк Раунд»); Просто Банке (группа Газпромбанка) и ряде других проектов.

Таким образом, можно констатировать, что банк как экономический институт постоянно развивается, применяет новые технологии и организационные формы.

#### **1.4. Цели деятельности, принципы и функции коммерческого банка**

Социально-экономическая природа банковской деятельности обусловлена сущностью коммерческого банка и его местом в экономической системе.

Прежде всего, банк как самостоятельная коммерческая организация «преследует извлечение прибыли в качестве основной цели своей деятельности»<sup>4</sup>.

С другой стороны, банк является базовым кредитным институтом, на который возложена функция посредничества в проведении расчетов между отдельными экономическими субъектами. В рамках указанной функции банк обслуживает основные денежные потоки в экономической системе.

Вместе с тем в российской банковской системе законодательно закреплена обязанность банков, привлекающих денежные средства населения, обеспечивать их сохранность. Данное обстоятельство придает банковской кредитной организации статус не просто коммерческой организации, но важного социального института, гаранта социальной стабильности общества.

---

<sup>4</sup> О банках и банковской деятельности : Федеральный закон от 02.12.1990 г. № 395-1 // КонсультантПлюс : сайт. URL: [http://www.consultant.ru/document/cons\\_doc\\_LAW\\_5842/](http://www.consultant.ru/document/cons_doc_LAW_5842/) (дата обращения: 01.09.2020).

Указанные отличительные особенности коммерческого банка проявляются в целях его деятельности, к которым следует отнести финансово-экономические, социально-экономические и социальные (рис. 1.3).



Рис. 1.3. Цели деятельности кредитной организации

Рассмотрим последовательно указанные цели.

Коммерческая направленность банковской деятельности предполагает достижение *финансово-экономических целей*:

1. *Максимизация прибыли кредитной организации.* Это основная финансово-экономическая цель банковской деятельности. Ее достижение обеспечивается решением следующих задач:

- минимизацией стоимости ресурсной базы кредитной организации;
- ростом объемов продаж доходных банковских продуктов;
- обеспечением приемлемого уровня банковских рисков;
- повышением рыночной стоимости акций кредитной организации и обеспечением стабильных дивидендов участникам капитала и др.

2. *Обеспечение конкурентоспособности кредитной организации.*

В рыночных условиях главной движущей силой эволюции взаимоотношений экономических субъектов выступает конкуренция, возникающая при одновременной продаже на одном рынке большого количества близких по своим потребительским свойствам товаров.

Конкурентоспособность является показателем «успешности», «победы» отдельного хозяйствующего субъекта и его продукта в конкурентной борьбе, определяет способность выдерживать конкуренцию в сравнении с аналогичными объектами (субъектами) на данном рынке<sup>5</sup>.

<sup>5</sup> Армстронг Г., Котлер Ф. Введение в маркетинг : пер. с англ. 8-е изд. М. : ООО «И. Д. Вильямс», 2007.

Обеспечение конкурентоспособности кредитной организации и ее продуктов сводится к достижению банком следующих показателей:

1) уровня удовлетворения потребностей клиентов в банковских продуктах, превосходящего аналогичный показатель у других кредитных организаций и побуждающего клиентов пользоваться его продуктами;

2) расширенного воспроизводства банковских продуктов на основе сбалансированного соотношения параметров «цена/издержки».

В результате клиенты получают требуемые банковские продукты, а кредитная организация увеличивает объемы продаж, что, в конечном счете, способствует наращиванию прибыли.

3. Социально-экономическая цель деятельности кредитной организации возникает в соответствии с местом коммерческого банка в кругообороте доходов и продуктов в экономической системе – кредитная организация выступает финансовым посредником (рис. 1.4).



Рис. 1.4. Кругооборот доходов и продуктов в экономической системе

Социально-экономическая цель деятельности кредитной организации сводится к содействию развитию экономики через удовлетворение потребностей клиентов:

– банк осуществляет перераспределение свободных денежных средств между кредиторами и заемщиками финансового рынка на кредитной основе, тем самым снижает риск и неопределенность в экономической системе;

– являясь посредником в осуществлении расчетов между отдельными экономическими субъектами, коммерческий банк берет на себя обязательство представлять интересы своих клиентов в платежной системе, тем самым способствует эффективному и бесперебойному осуществлению платежей.

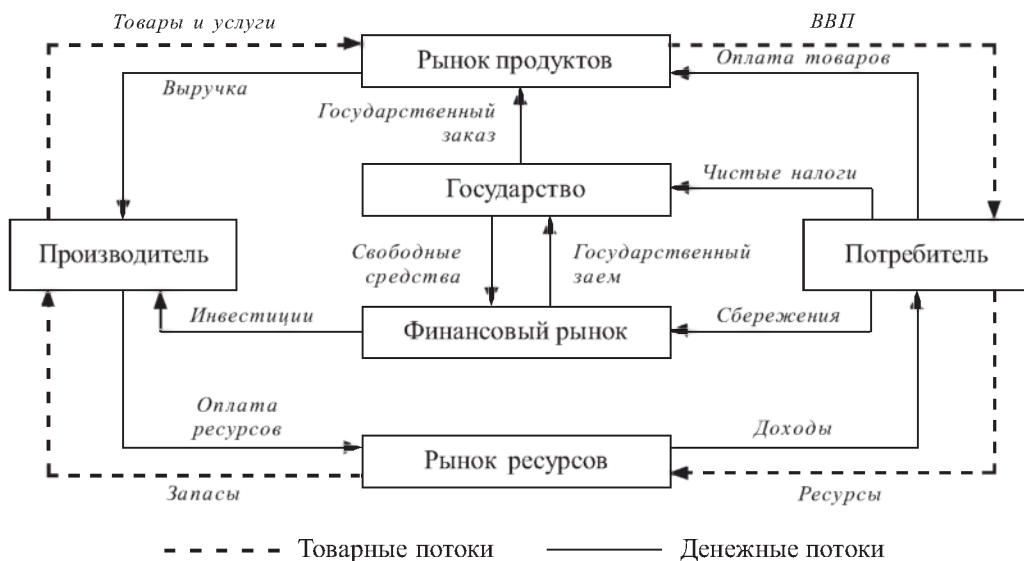
В результате клиенты кредитной организации получают доступ к качественным банковским операциям и услугам, что способствует ускорению процесса создания и реализации валового внутреннего продукта. Создание приемлемых для юридических и физических лиц условий получения банковского кредита приводит к расширению потребительского спроса, росту сбыта готовой продукции и стабильности цен на рынке, что способствует общей стабильности национальной экономики.

Экономическая составляющая при реализации указанной цели проявляется в критериях, которыми руководствуются кредитные организации при перераспределении денежных средств в экономической системе. Главным приоритетом выступает доходность их использования заемщиком. Плата за банковские ресурсы и вложения формируются под воздействием спроса и предложения свободных средств, в результате достигается их свободное перемещение в экономической системе.

4. *Социальная цель* деятельности коммерческого банка направлена на *обеспечение сохранности привлеченных средств физических лиц.*

Функционирование системы обязательного страхования вкладов физических лиц обеспечивает защиту прав и законных интересов вкладчиков кредитных организаций, является инструментом укрепления доверия к банковской системе РФ и стимулирования привлечения в нее сбережений населения. Коммерческие банки, со своей стороны, демонстрируют высочайшую заинтересованность в сохранении и упрочении своих позиций на рынке свободных денежных средств физических лиц.

Рассмотренные финансово-экономические, социальные и социально-экономические цели деятельности кредитной организации находятся во взаимосвязи и взаимообусловленности, их достижение способствует реализации интересов всех субъектов управления кредитной организацией и ее клиентов.

Реализация указанных целей возможна через соблюдение экономических, правовых, социальных и психологических принципов функционирования коммерческого банка.

*Базисным принципом деятельности банка, составляющим философию банковского бизнеса, является работа в пределах реально привлеченных ресурсов.* Так, кредитные организации могут осуществлять любые операции, связанные с движением денежных средств, строго в пределах остатка средств на счетах клиентов и остатков средств на своих корреспондентских счетах.

В этой связи проблема повышения банковской ликвидности как способности банков генерировать высоколиквидные активы в целях своевременного выполнения обязательств перед вкладчиками является основополагающей, с ее решением связано финансовое благополучие всей экономической системы. В коммерческих условиях функционирования банковской системы банкротство хотя бы одного, даже мелкого банка способно повлечь за собой неплатежеспособность его клиентов и привести к возникновению цепной реакции.

*Принцип полной экономической самостоятельности коммерческого банка* выражается:

– в свободном выборе банком контрагентов: клиентов, вкладчиков, заемщиков и др. Реализуется это право не буквально путем выбора предпочтительных клиентов, банк руководствуется внутренними документами по работе с клиентами, собирает информацию о потенциальных клиентах из разнообразных источников, в результате чего формируется решение о целесообразности установления партнерских отношений;

– самостоятельном распоряжении сформированными ресурсами – собственными средствами (капиталом), долговыми обязательствами, а также доходами в рамках, установленных действующим законодательством;

– несении банком ответственности за результаты своей деятельности перед вкладчиками, клиентами, другими кредиторами и участниками капитала. Отвечать по закону банк может своими доходами и собственным капиталом;

– проведении самостоятельной кредитной, процентной, депозитной, учетной и другой функциональной политики: банк разрабатывает документы внутреннего пользования, в которых прописывает механизм проведения тех или иных операций – указывает условия осуществления активных, пассивных и комиссионных операций, например, процентные ставки, сроки проведения операций и др.;

– очередности выполнения обязательств перед контрагентами, которая определяется законодательством: в первую очередь банк отвечает перед вкладчиками, другими клиентами, затем перед держателями облигаций, в последнюю очередь – перед участниками капитала.

Кредитная организация не отвечает по обязательствам государства и Банка России. Государство и Банк России, в свою очередь, не отвечают по обязательствам кредитной организации, за исключением случаев, когда они сами принимают на себя такие обязательства.

Органы законодательной и исполнительной власти и органы местного самоуправления не вправе вмешиваться в деятельность кредитных организаций, за исключением случаев, предусмотренных федеральными законами.

Кредитная организация на конкурсной основе по специально заключаемому договору может выполнять отдельные поручения Правительства Российской Федерации, органов исполнительной власти субъектов Российской Федерации и органов местного самоуправления, а именно:

– осуществлять операции со средствами федерального бюджета, бюджетов субъектов Российской Федерации и местных бюджетов и расчеты с ними;

– обеспечивать целевое использование бюджетных средств, выделяемых для осуществления федеральных и региональных программ. Соответствующий договор должен содержать взаимные обязательства сторон и предусматривать их ответственность, а также условия и формы контроля за использованием бюджетных средств.

Кредитная организация не может быть обязана к осуществлению деятельности, не предусмотренной ее учредительными документами, за исключением

случаев, когда кредитная организация приняла на себя соответствующие обязательства, или случаев, предусмотренных федеральными законами.

Следующий принцип деятельности коммерческого банка – *построение взаимоотношений с клиентами на рыночной основе*. Дилемма банковского бизнеса «прибыльность – ликвидность» наиболее ярко проявляется при реализации данного принципа.

Основная цель деятельности коммерческого банка – получение прибыли. В этой связи менеджер банка при прочих равных условиях должен отдавать предпочтение операциям с максимальным доходом. Таковыми в настоящее время выступают операции по экспресс-кредитованию. Однако это лишь один аспект указанного принципа.

С другой стороны, кредитная организация обязана принимать активные меры по управлению экономическим риском, т. е. применять разнообразные методы минимизации негативных последствий воздействия банковских рисков. В их число входят: избежание возможных рисков, лимитирование концентрации риска, передача риска (трансфер), хеджирование, диверсификация, страхование и самострахование и др.

Консервативный подход к организации банковской деятельности в процессе размещения свободных ресурсов сводится к замене при прочих равных условиях более ликвидных активов менее ликвидными. В этом случае банк застрахован от неблагоприятной рыночной конъюнктуры, однако не может рассчитывать на получение дополнительных спекулятивных доходов.

В любом случае банк, позиционирующий себя как постоянно действующая, стабильно работающая кредитная организация, обязан создавать имидж устойчивого и эффективно функционирующего финансового посредника на протяжении длительной перспективы. Это возможно лишь при проведении взвешенной кредитно-инвестиционной политики, которая игнорирует краткосрочные (локальные) финансовые результаты и ориентируется на формирование долгосрочных доверительных отношений с контрагентами.

Деятельность стабильно работающего банка направлена на укрепление партнерских взаимоотношений с клиентами, вкладчиками, заемщиками и другими контрагентами. В ее основе – формирование стабильной клиентской базы и расширение перспектив взаимовыгодного сотрудничества.

Принцип обязательного соблюдения законодательных норм, экономических нормативов и других правил, регулирующих банковскую деятельность, вытекает из экономической природы банковской деятельности.

Рисковый характер банковской деятельности делает необходимым введение института государственного регулирования деятельности коммерческих банков. В качестве регулирующего органа выступает Центральный банк РФ. Регулирование осуществляется преимущественно экономическими, т. е. косвенными, методами. Административные (прямые) методы денежно-кредитного регулирования применяются в особом порядке.



Коммерческий банк по своей экономической природе является финансовым посредником. Соответственно, его сущность проявляется через определенные функции, связанные с посреднической деятельностью.

### **Функция создания денег**

Реализация этой функции осуществляется через способность банков «создавать и уничтожать деньги»<sup>6</sup>. Отдельный коммерческий банк не имеет возможности создавать дополнительную денежную массу, эту функцию способна выполнять банковская система в целом посредством денежно-кредитной политики, осуществляемой Центральным банком. В результате проведения банками кредитных операций в рамках экономической системы создается дополнительный платежеспособный спрос.

Наиболее важной функцией коммерческого банка, отражающей его сущность, является *посредничество в кредите*, которое осуществляется путем перераспределения денежных средств, временно высвобождающихся в процессе кругооборота.

Банк аккумулирует свободные денежные средства различных субъектов экономической системы, трансформирует эти средства по срокам и по суммам, а затем распределяет их среди нуждающихся субъектов рынка. Экономический риск, возникающий в результате такого перераспределения, банк принимает на себя.

Денежные средства распределяются между кредиторами и заемщиками финансового рынка на кредитной основе, что предполагает обязательный возвратный характер их движения.

Коммерческий банк является финансовым посредником при перераспределении денежных средств и гарантом их сохранности, снижает риск и неопределенность в экономической системе.

Главным приоритетом перераспределения ресурсов выступает прибыльность их использования заемщиком. Плата за банковские ресурсы и вложения формируется под воздействием спроса и предложения свободных средств, в результате чего достигается свободное перемещение финансовых ресурсов в хозяйстве.

*Функция стимулирования накоплений хозяйствующими субъектами на банковских счетах* является основой для формирования ресурсной базы коммерческого банка, обеспечивает эффективность функционирования банка.

Стимулы к накоплению и сбережению денежных средств формируются на основе использования методов ценовой и неценовой конкуренции. Первая связана с гибкой депозитной политикой, проводимой банками. Вторая обеспечивает высокие гарантии надежности размещения свободных средств. К таковым относятся национальная система страхования депозитов физических лиц, а также прозрачность структуры собственности, доступность информации о деятельности коммерческих банков и др.

---

<sup>6</sup> Рид Э., Коттер Р., Гилл Э., Смит Р. Коммерческие банки : пер. с англ. М. : СП «Космополис». 1991. С. 5.

*Посредничество в платежах между отдельными самостоятельными субъектами* связано с проведением банками традиционных операций, прежде всего с осуществлением расчетно-кассового обслуживания клиентов.

Все предприятия и организации обязаны хранить денежные средства на банковских счетах на договорных условиях.

В соответствии с принципами организации безналичных расчетов в хозяйстве предприятия и организации открывают в коммерческих банках расчетные, текущие и другие счета.

Коммерческий банк осуществляет действия по поручению клиента по отношению к другим участникам платежной системы в рамках законодательства. Коммерческий банк берет на себя обязательство представлять интересы своих клиентов в платежной системе.

Расчеты производятся с использованием различных форм организации безналичных расчетов и действующих систем межбанковских расчетов.

В условиях поступательного развития фондового рынка становится все более актуальной для коммерческих банков функция *посредничества в операциях с ценными бумагами*.

В соответствии с полученной лицензией коммерческий банк вправе осуществлять выпуск, покупку, продажу, учет, хранение и иные операции со следующими видами ценных бумаг:

- с ценными бумагами, выполняющими функции платежного документа;
- с ценными бумагами, подтверждающими привлечение денежных средств во вклады и на банковские счета;
- с иными ценными бумагами, осуществление операций с которыми не требует получения специальной лицензии в соответствии с федеральными законами;
- вправе осуществлять доверительное управление указанными ценными бумагами по договору с физическими и юридическими лицами.

Кредитная организация имеет право осуществлять профессиональную деятельность на рынке ценных бумаг в соответствии с законодательством.

Банки могут выступать в качестве посредника (инвестиционного брокера); инвестиционного консультанта; инвестиционной компании, инвестиционного фонда.

Таким образом, можно констатировать, что коммерческий банк является полноценным экономическим субъектом финансового рынка.

## **1.5. История возникновения и развития банков и банковской деятельности**

Рассматривая появление и развитие банковской деятельности в истории современной цивилизации, необходимо остановиться на двух аспектах: общемировых тенденциях эволюции банковской деятельности и особенностях данного процесса применительно к России.

Начнем с *общих мировых тенденций*. Бытует мнение, что первые банки появились в Италии в XIV в. Однако это не совсем верно. Термин «банк» действительно имеет итальянские корни, происходит от слова *banco*, обозначавшего скамью, лавку менялы. Тем не менее особый вид деятельности, связанный с движением и хранением денег, возник значительно раньше, развиваясь и совершенствуясь параллельно с самими деньгами.

На ранних стадиях развития ссудных отношений, относящихся к докапиталистической эпохе, сформировалась особая форма кредита – *ростовщический кредит*, который широко применялся в самых развитых странах того времени: Вавилонском царстве, Греции, Египте, Древнем Риме.

Уже на этой, весьма примитивной, стадии развития мировой экономики, начинают появляться институты, проводящие простейшие кредитные операции. К числу таковых многие историки причисляют храмы.

В дохристианский период они были не только культовыми учреждениями, но и выполняли некоторые государственно-управленческие функции<sup>7</sup>. Храмы были крупнейшими хранителями интеллектуальных и материальных ценностей. Накопленные ими богатства служили своеобразным страховым фондом, позволяющим смягчить тяготы в периоды стихийных бедствий, войн или иных чрезвычайных ситуаций.

Таким образом, можно говорить о том, что древнейшие кредитно-банковские институты в основном принимали деньги (или денежный товар) на хранение. Первоначально они не могли распоряжаться данными ценностями, обязуясь сохранять их в неприкосновенности и лишь изредка совершая некоторые платежи от имени и по поручению своих клиентов-вкладчиков. Постепенно начинают проводиться простейшие операции, связанные с передачей хранимых ценностей третьим лицам на условиях возврата.

Итак, можно утверждать, что уже в III в. до п. э. появились прообразы современных банков, выполнявшие основные банковские функции, связанные с *хранением стоимости и ее движением на условиях возвратности*.

Первые упоминания о кредитных операциях относятся к Вавилонскому царству. При Хаммурапи<sup>8</sup> город Вавилон становится политическим, культурным и экономическим центром не только Месопотамии, но и всей Передней Азии. Именно здесь начинают развиваться простейшие кредитные операции, а к IX в. до п. э. в Вавилоне действовали купцы, специализировавшиеся на даче денег в рост, приеме и хранении вкладов населения.

С именем Хаммурапи связано и первое упоминание о законодательном упорядочении кредитных операций. В принятых им законах оговаривались условия

---

<sup>7</sup> Например, в храме богини Юноны-Монеты в Древнем Риме располагался монетный двор. Само название «монета» происходит от одного из имен этой богини.

<sup>8</sup> Хаммурапи, вавилонский царь Амореиской династии (1792–1750 г. до н. э.), выдающийся политик и полководец, подчинивший большую часть Месопотамии, Ассирию.

предоставления ссуды, а также ответственность должника перед кредитором за несвоевременное возвращение полученных ценностей<sup>9</sup>.

Наивысшего расцвета банковская деятельность в античный период достигает в Греции. По свидетельствам ряда историков, примитивные банковские институты начали здесь функционировать в X–IX вв. до п. э., в период формирования городов-полисов<sup>10</sup>, крупнейшими из которых были Коринф и Афины. Кредитные институты Греции активно принимали на хранение денежные средства, сельскохозяйственную и ремесленную продукцию, кредитовали под залог. Интенсивное развитие этих операций на фоне упорядочивания денежного обращения способствовало взаимному совершенствованию процессов.

Наибольшую кредитную активность в древнегреческих городах-государствах развили жрецы. В VII в. до п. э. служители культа были основными кредиторами в обществе. Однако к V в. до п. э. в Греции формируется целый класс профессиональных банкиров – *трапезитов* (от греч. *trapezitai*, от *trapeza* – стол), которые в это время действуют практически во всех крупных полисах.

Трапезиты проводили широкий круг денежных операций: принимали вклады и осуществляли платежи от имени клиентов; выдавали ссуды под залог недвижимости и иных ценностей; обменивали денежные носители разных стран. Главной целью кредитования было расширение торговли. За такие ссуды взимали от 12 до 18 % годовых. Широко практиковались морские ссуды, т. е. кредитование под залог корабля и товара. В связи с повышенной рискованностью подобных сделок, трапезит брал до 30 % годовых.

Следует отметить, что древние греки являются родоначальниками ипотечных сделок. Именно в Греции в VII–VI вв. до п. э. получили широкое распространение сделки по кредитованию мелких торговцев под залог недвижимости и земли, названные *ипотекой* (от греч. *hypotheke* – залог). В середине III в. до п. э. ипотека развивается в Риме, а с начала III в. до п. э. – и в Египте.

Важный вклад в формирование банковского дела привнес Древний Египет. Первые упоминания о кредитных сделках в этой стране относятся к середине III в. до п. э. Именно тогда некоторые торгующие предприниматели начали отпускать свои товары потребителям с отсрочкой платежа. Спустя полвека крупные торговцы, а также храмы стали осуществлять сделки по прямому одалживанию денег.

К середине III в. до п. э. на европейском пространстве появляется новое крупное и весьма агрессивное государство – Рим, подчинивший территорию всей

---

<sup>9</sup> Так, в Законнике подробно оговариваются сделки по купле-продаже и аренде земель, найму животных для работы в поле, сделки по выдаче ссуд (как в денежной, так и натуральной форме), а также порядок залога имущества при этом. Например, кредитор имел право взять в залог обработанное поле, засеянное зерном, взятым в долг.

<sup>10</sup> Полис (греч. *polis*, лат. *civitas*) – форма политической организации общества и государства в Древней Греции и Древней Италии. Полисы составляли полноправные граждане (члены общины, жители города), каждый из которых имел право на земельную собственность и политические права. Часть населения города в полис не входила и не имела гражданских прав (метеки, вольноотпущенники, рабы).

Италии. Сила и могущество Рима привлекали в него капиталы, а следовательно, и банкирские дома. Здесь начали открывать свои лавки и греческие банкиры, распространяя кредитное дело в молодом государстве. Окончательно центр банковского дела сместился из полисов Греции в Рим в середине II в. до п. э., после разгрома римлянами в 146 г. до п. э. Ахейского союза<sup>11</sup>.

Банкиров в Древнеримском государстве называли *менсариями* и *аргентариями* (ср. с др.-греч. *аргирамойс* – название трапезитов, специализирующихся на обменных операциях). Первоначально аргентарии занимались преимущественно разменом монет. Постепенно, по мере расширения потребности в кредитных операциях, древнеримские банкиры все активнее осуществляют прием вкладов, классические кредитные операции и расчеты по поручению клиентов. На данной стадии развития банковского бизнеса появляются особые расписки, которые банкиры выдавали вкладчикам в подтверждение факта размещения депозита. Расписки предполагали возможность истребовать вклад в любое время (пробораз депозита до востребования). Одновременно начинает практиковаться система размещения депозитов с заранее оговоренным сроком хранения (предтеча срочных депозитов), по которым банкир выплачивал более высокий процент. Помимо кредитно-депозитной деятельности, древнеримские банкиры могли заниматься посредничеством в хозяйственных сделках.

В отличие от греческих банкиров, аргентарии использовали более совершенную систему бухгалтерского учета своих операций. Они вели «подручный журнал», отражающий проведение хозяйственных операций в хронологическом порядке. Кроме того, велись расходно-приходные книги, где записывались все конкретные операции, и главная книга, содержащая данные о приходе и расходе средств.

Нововведением римских банкиров был учет не только самих сумм заимствований, но и причитающихся процентных платежей. В соответствии с принятым порядком, должник должен был внести плату в первых числах каждого месяца, т. е. в календы. Перечень ссуд, размещенных среди заемщиков, обязанных платить проценты, назывался календарем.

Для каждого клиента банкир вел отдельный счет, отражающий информацию о движении его средств. Широко практиковались безналичные расчеты, когда средства переписывались со счета одного клиента, на счет другого.

Новым стимулом развития банковского дела в Древнеримском государстве можно считать создание *ассоциаций аргентариев*. Объединение самостоятельных банкиров было вызвано усилением влияния государства на хозяйственную жизнь, а также возросшими масштабами хозяйственной деятельности. Участие в ассоциации сокращало кредитные риски, уменьшало возможность разорения каждого конкретного кредитора. Государство поощряло процесс консолидации, поскольку на ассоциации возлагалось исполнение таких функций, как сбор налогов, кредитование государственных расходов и ряд других. К тому же государство

---

<sup>11</sup> Ахейский союз – федерация древнегреческих городов-полисов в 280–146 гг. до н. э. В 27 г. до н. э., при императоре Августе Октавиане, преобразована в римскую провинцию Ахайя.



стремилось снизить экономическое влияние храмов на общественную жизнь, начать формирование собственных страховых и денежных фондов, с тем чтобы использовать их в кризисных ситуациях. Развитие банковских ассоциаций способствовало этому.

Важным сегментом деятельности ассоциаций становится участие в торговых операциях в качестве торговых агентов, переводящих выручку на счета своих клиентов. Большим достижением банкирских ассоциаций явилось то, что кредитно-денежные отношения абстрагировались от личностей конкретных участников, т. е. вклады обезличились.

Распад Римской империи (395 г. п. э.) означал наступление эпохи феодальной раздробленности в Европе. Возникновение большого числа слабых государственных образований не способствовало дальнейшему развитию банковского бизнеса. Дополнительным неблагоприятным фактором была позиция христианской церкви, отрицавшей правомерность взимания процентов. Так, византийский император и церковный иерарх Лев I Великий запретил христианам взимать проценты с должников (457 г.)<sup>12</sup>, в результате чего кредитная деятельность постепенно начинает переходить в руки иноверцев.

В целом же банковское дело периода VI–XI вв. характеризуется застоем.

Начиная с XI в. католическая церковь ведет бурную захватническую и миссионерскую деятельность. Одним из проявлений ее активности стали крестовые походы, организуемые правящей верхушкой европейских стран при поддержке папского престола.

Походы крестоносцев требовали огромных финансовых вложений. Главным способом их финансирования стало учреждение рыцарских орденов, которые наделялись правом сбора средств как в рамках добровольных пожертвований, так и взятых в качестве военных трофеев. Наиболее значительными духовно-рыцарскими организациями в то время были ордена тамплиеров, иоаннитов, Тевтонский орден и ряд других, однако больше всех преуспели на этом поприще тамплиеры.

*Тамплиеры*, или *храмовники* (от лат. *templum*, фр. *temple* – храм), – представители основанного в 1118 г. духовно-рыцарского ордена Храма Соломона в Иерусалиме. Первоначально орден был сугубо военным, однако постепенно он становится одной из богатейших организаций того времени. Штаб-квартира тамплиеров располагалась в Иерусалиме, но в Европе действовали многочисленные представительства. Благодаря военному могуществу ордена, замки тамплиеров были самым безопасным местом хранения сокровищ, а кроме того, они могли транспортировать ценности на любые расстояния, обеспечивая им надежную защиту.

---

<sup>12</sup> Позднее этот запрет неоднократно подтверждался римскими папами. В 1179 г. папа Александр III запретил взимание процентов под страхом лишения причастия, в 1274 г. папа Григорий X за аналогичное преступление применял изгнание из государства, а в 1311 г. папа Климент V предписал отлучать виновных от церкви. Теологическим основанием для таких действий церковные иерархи считали цитату из Библии. В Евангелии от Луки написано: «...взаимы дайте, не ожидая ничего» (VI, 35). Буквально это означает, что кредитор не должен ожидать от должника не только процентов, но и возврата самого долга.



Эти обстоятельства позволили храмовникам развивать простейшие банковские операции, например, денежные переводы – по всей Европе и Ближнему Востоку. Так, любой французский рыцарь мог разместить в одном из замков тамплиеров некоторую сумму денег и получить обратно свои ценности в виде золотых или серебряных монет в любом другом замке ордена. За такую операцию зачастую взимались двойные комиссионные: за сам перевод, а также за конвертацию валют, поскольку средства чаще всего переводились из Франции в Палестину, где обращались разные монеты.

Помимо переводов и конвертации тамплиеры активно занимались трстовыми операциями, управляя средствами различных религиозных и светских общин, целью которых было формирование денежных фондов для финансирования очередного крестового похода. До начала похода эти средства представляли собой временно свободные ресурсы. Используя их, а также собственные средства, тамплиеры кредитовали рыцарей, феодалов и даже царствующих особ. Услугами храмовников часто пользовались французские короли из династии Капетингов: Людовик VII (1119–1180), Филипп II Август (1165–1223), Людовик VIII (1223–1226), Людовик IX Святой (1226–1270), Филипп III Отважный (1270–1285), Филипп IV Красивый (1285–1314).

Благодаря возраставшему могуществу ордена и доверию к нему со стороны рыцарства, церковных и королевских властей, тамплиерам были переданы функции по управлению имуществом, осуществлению контроля за закладными и проведению прочих финансовых операций от имени государства во время отсутствия короля в стране. В XIII в., в период расцвета этой организации, тамплиерам доверялось управление личным имуществом французских монархов и высших иерархов католической церкви, включая папу. В это время на орден работало более 7 000 наемных работников, а количество собственных замков и поместий превышало 870. Финансовая империя тамплиеров простиралась по всей Европе. Замки храмовников стали центрами финансовых и банковских услуг для феодалов и рыцарства, а парижская штаб-квартира превратилась в крупнейший финансово-кредитный институт Европы.

Начало XIV в. стало периодом упадка для стран Европы, особенно для Франции. Французская валюта быстро теряла в весе, государственная казна была пуста, а потребности монарха велики. Для укрепления королевской власти Филипп IV Красивый в 1295 г. изъял у тамплиеров государственную казну и учредил в Лувре государственное казначейство. С этого момента начинается кампания по отъему богатств ордена в пользу французского короля. Против тамплиеров начат инквизиционный процесс, закончившийся в 1307 г. арестом всего руководства ордена. Великий магистр Жак де Моле был публично сожжен в Париже в марте 1313 г. Подобным же образом в период с 1307 по 1314 г. были казнены все верховные рыцари ордена тамплиеров, а сам орден упразднен папской буллой Климента V. Все имущество рыцарей и ордена было конфисковано королем.

Таким образом, огромный, мощный даже по современным меркам международный финансово-кредитный институт был уничтожен. Однако опыт, наработанный

ный тамплиерами, не пропал. На руинах их фипапсовой империи начали свою деятельность банкиры нового поколения.

В начале второго тысячелетия в общественную жизнь входит целый ряд экономических понятий, используемых до сир пор. К числу таковых относится и термин «банк». *Bancherii* – так уже в XII в. назывались менялы в Генуе. К этому корню восходит и слово «банкрот»: *banco rotto* означает «разбитый стол» – именно так поступали средневековые вкладчики, когда уличали менялу в нечестности.

В XIV в. центром банковских операций становятся города Северной Италии, стремительно развивающиеся с X в. Многие из них были известны еще во времена Римской империи (Сиена, Флоренция, Генуя, Милан, Падуя, Болонья), другие получили известность только в Средние века (Венеция, Верона, Пиза и т. д.). Лидером в развитии банковского бизнеса с конца XIII в. становится Сиена – мощный политический, экономический и культурный центр, конкурировавший с Флоренцией и даже Римом. Сиенские банкиры вели дела по всей Европе, создав к середине XIV в. новую международную банковскую сеть. Однако в отличие от ордена тамплиеров, эта сеть не была столь жестко централизована и бюрократизирована. Скорее, это было сообщество коллег, занимающихся одним бизнесом и поддерживающих друг друга. Банковские операции развиваются также в Венеции и Генуе. Уже к началу XV в. именно эти города становятся финансово-кредитными центрами Европы, главным образом благодаря наличию морских портов.

Венецианские и генуэзские купцы начали создавать ассоциации, целью которых было осуществление кредитных операций между собой на более мягких условиях, чем предлагали ростовщики. Каждый купец вкладывал в общую кассу некоторую сумму денег, получая за это невысокий процент (или не получая его вовсе). Взамен он мог воспользоваться кредитом из общей кассы в случае необходимости. Уже к XVI в. подобная система организации кредитных операций распространилась по городам Италии и Южной Германии (первые крупные немецкие банкирские дома возникли в Нюрнберге и Аугсбурге). Одновременно с ростом числа кредитных ассоциаций увеличивается их богатство и степень влияния на жизнь общества<sup>13</sup>.

Одним из главных направлений деятельности банкирских домов в XVI и XVII вв. становится совершенствование системы расчетов. Развивающееся производство и торговля требовали проведения постоянных расчетов по итогам совершенных операций. Именно в это время банкирские дома широко применяют систему векселей, стремясь с их помощью сократить издержки обращения и максимально снизить риски, возникающие в процессе транспортировки денег.

С середины XVI до середины XVII в. основным центром банковского бизнеса была Генуя. Процветание генуэзских банкиров обеспечивалось двумя факторами: они использовали финансовые ресурсы самого богатого региона Европы –

---

<sup>13</sup> Один из величайших правителей Средневековья, император Священной Римской империи Карл V Габсбург (царствовал с 1519 по 1556 гг.), получил власть и корону благодаря деньгам немецких банкиров.

Италии и обслуживали наиболее могущественный в то время королевский дом – испанский (императора Карла V и его преемников, королей Филиппа II, Филиппа III и Филиппа IV). Как видим, основные параметры успешного банковского бизнеса: наличие достаточных финансовых ресурсов и сильной клиентуры – были соблюдены. Испанские монархи в этот период финансировали освоение своих новых американских территорий, поэтому постоянно нуждались в деньгах, а стабильный приток серебра из Америки позволял успешно рассчитывать по кредитам. Таким образом, обслуживание испанских монархов сказочно обогатило генуэзских банкиров.

Еще одним источником доходов генуэзцев стала транспортировка денег из Америки в Европу. Морские пути в то время были весьма опасны из-за пиратов. Однако благодаря векселям банкиры могли достаточно безопасно осуществлять расчетные операции, посредничая в делах самых могущественных государств<sup>14</sup>.

Надо отметить, что в рассмотренный период не было центральных банков. На ранних стадиях развития банковского дела (XII–XVII вв.) в большинстве стран практически отсутствовали национальные банковские системы, специальных эмиссионных банков не было, выпуском банкнот и ведением других банковских операций занимались коммерческие банки. Выпуск банкнот носил децентрализованный характер, так как банкноты, выпущенные отдельными банками, могли обращаться только в отдельных регионах.

Крупнейшие средневековые банки (Барди, Медичи, Питти и др.) предоставляли ссуды и размещали у себя на счетах средства государств, папского двора, неся на себе суверенные долги отдельных государств. Из-за огромных суверенных и кредитных рисков многие банки разорялись, рушились банковские империи (Барди, Медичи). Возникла необходимость создания единого эмиссионного банка с суверенной привилегией выпуска банкнот при условии обеспечения государств крупными займами.

Центральные банки как институты финансового дела появились около четырех веков назад. Объективная необходимость отделения центральных банков от коммерческих вызвана необходимостью создания эмиссионных банков, которым предоставлено право выпуска в обращение (эмиссии) кредитных денег или банкнот, равнозначных наличным деньгам.

Процесс концентрации, последующей централизации и монополизации эмиссионной деятельности в одном крупнейшем национальном коммерческом банке проходил поэтапно и постепенно. Превращаясь в центральные эмиссионные банки, крупнейшие коммерческие банки приобретали право на эмиссию банкнот, выступающих в качестве национального платежного средства. Монополия на эмиссионную деятельность сопровождалась определенными обязательствами по отношению к правительству.

---

<sup>14</sup> Новым этапом в развитии цивилизации становится промышленная революция XIX в., лидер которой – Англия – выдвигается на первое место среди развитых стран. Мировое первенство в банковском бизнесе переходит от амстердамских кредиторов к их английским коллегам.

Эмиссионная деятельность центрального банка определяется степенью его независимости, но всегда регламентируется твердо установленными правилами.

Возникновение центральных банков как общественных учреждений происходило как из-за разорения коммерческих банков, так и в результате развития банковских отношений и концентрации эмиссионного дела.

Изначально будучи коммерческими, центральные банки впоследствии были национализированы, и в настоящее время капитал центральных банков, как правило, полностью или частично принадлежит государству.

*Развитие кредитно-банковской деятельности в России* в целом вписывается в общемировые тенденции, но имеет некоторые специфические аспекты, вызванные особенностями экономического, политического и социального устройства страны. При этом можно выделить три этапа: XII в. – 1917 г.; 1917 г. – 1990 г.; с 1990 г. Остановимся подробнее на характеристике данных временных отрезков.

**1-й этап: XII в. – 1917 г.** В данный период развитие банковской деятельности в целом повторяло общемировые подходы.

В период Средневековья наиболее развитыми из русских городов, с точки зрения сложности экономических процессов и инструментов обращения, были Новгород и Псков. Эти города служили своеобразными воротами, соединявшими русичей и европейские народы. Именно сюда приезжало наибольшее количество иноземных купцов, в первую очередь немецких. Они не только привозили товары, но и знакомили своих русских коллег с векселями, кредитными операциями и т. д. Однако использовались передовые экономические инструменты лишь на этих территориях и только в сделках с иностранцами. Во взаимоотношениях российских купцов между собой кредитные операции не прижились.

Поскольку специализированных банковских институтов в государстве не существовало, процветало ростовщичество. Кроме того, эту нишу деловых отношений заполняли представители европейского купечества.

Начало XVIII в. ознаменовано решительными преобразованиями всех сторон жизни общества, предпринятыми Петром I Великим. Еще при жизни Петра I, в 1724 г., был создан первый кредитный институт страны – Монетная контора. В 1729 г., во время недолгого царствования Петра II, Монетной конторе было официально разрешено выдавать мелкие кредиты под залог изделий из золота и серебра. Если должник не мог выкупить заложенные предметы, они отправлялись на переплавку.

Существенное расширение кредитных операций, проводимых Монетной конторой, происходит в 1733 г., когда императрица Анна Иоанновна издает Указ «О правилах займа денег из Монетной конторы», в котором отмечалась дороговизна ростовщического кредита: «...наши подданные, имея в деньгах нужду, принуждены занимать у чужестранных и у прочих, с несносными великими процентами и с залогами такими, который против взятых денег в 1,5 или вдвое стоить может...»<sup>15</sup>

<sup>15</sup> Цит. по: Библиотека банковского дела [Электронный ресурс]. URL: [http://www.bbdoc.ru/history/?HIST\\_ID=314](http://www.bbdoc.ru/history/?HIST_ID=314) (дата обращения: 15.01.2015).

Действительно, в то время ростовщики взимали от 12 до 20 % годовых по кредитным операциям. Заботясь о своих подданных, императрица повелевала Монетной конторе осуществлять кредитные операции под залог ювелирных изделий по ставке 8 % годовых на срок до одного года (правда, оговаривалась возможность пролонгации до трех лет), при этом величина выдаваемой ссуды должна была составлять не более 75 % от стоимости залога.

Таким образом, можно сказать, что именно в 1733 г. начал работать первый российский банк, проводящий значительный круг денежных операций. Основными его клиентами были придворные, высшие сановники государства. Взятые кредиты направлялись не на производственные нужды, а на покупку предметов роскоши, что характерно для феодального периода развития любого государства. Главная проблема функционирования Монетной конторы заключалась в том, что кредиты часто не возвращались. Знатные и весьма высокопоставленные заемщики старались переложить проблемы с погашением взятых кредитов на государственную казну, что негативно сказывалось на финансовой системе государства и сковывало развитие эффективного кредитного дела.

Весь XVIII в. банковская деятельность в России велась очень слабо. Действовавшие в этот период банки были крайне неэффективны и завершали период своего существования с огромными убытками. Все банки были государственными:

- Дворянский банк (основан в 1754 г.; преобразован в 1786 г.);
- Купеческий банк (основан в 1754 г.; ликвидирован с передачей активов Дворянскому банку в 1782 г.);
- Медный банк (полное название – Банковская контора для обращения внутри России медных денег; основан в 1758 г.; ликвидирован ввиду полного разорения в 1763 г.);
- Артиллерийский банк (полное наименование – Банк артиллерийского и инженерного корпусов; основан в 1760 г.; ликвидирован ввиду полного разорения в 1763 г.);
- Астраханский портовый банк (основан в 1764 г.; операции прекращены в 1816 г.);
- Ассигнационные банки (полное наименование – Государственные банки для обмена ассигнаций в Москве и Санкт-Петербурге; основаны в 1768 г.; в 1786 г. преобразованы в единый Государственный Ассигнационный банк; закрыт в 1843 г.);
- Государственный заемный банк (основан на базе Дворянского банка в 1786 г.; окончательно закрыт в 1861 г.);
- Вспомогательный банк для дворянства (основан в 1797 г.; ликвидирован в 1802 г.).

В конце XVIII в. возникают и первые негосударственные кредитные учреждения – общественные банки. Юридической основой их появления служит Жалованная грамота городам<sup>16</sup>, подписанная Екатериной II в 1785 г. По своему назна-

---

<sup>16</sup> В ст. 153 данного документа указывалось: «...из остающихся от городского расхода денег дозволяется городам завести банки на общих государственных установлениях, или же в заведенные публичные банки деньги свои отдавать для приращения» (цит. по: Указ об учреждении губерний и о расписании к ним городов [Электронный ресурс]. URL: <http://www.hist.msu.ru> (дата обращения: 01.04.2006).



чению общественные банки можно назвать *муниципальными*, так как кредитовали они местные, городские нужды.

В XIX в. банковское дело в России развивается более активно. В 1817 г. был создан Коммерческий банк, который осуществлял широкий круг операций: привлечение средств от частных вкладчиков, кредитование, учет векселей, переводы и посредничество в расчетах. Главной его задачей было расширение учетных операций с товарными векселями, т. е. способствование развитию капиталистических отношений в обществе. Этой же цели служили и сберегательные кассы, учрежденные Указом императора Николая I от 30 октября 1841 г. для «...доставления недостаточным всякого звания людям средств к сбережению верным и выгодным способом»<sup>17</sup>.

Важнейшим событием в экономической жизни России середины XIX в. стал Указ Александра II об образовании Государственного банка, подписанный 31 мая 1860 г. Государственный банк был объявлен правопреемником упраздненного Коммерческого банка. Государственный банк становится важным рычагом в проведении государственной финансовой политики и главным инструментом финансирования стратегически важных проектов. Его основными задачами были регулирование денежного обращения в стране и финансовое обеспечение ее хозяйственного развития в соответствии с экономической политикой государства. Так, на рубеже XIX и XX вв. Россия, оставаясь преимущественно аграрной страной, выходит на первое место в мире по экспорту зерна. Достигнуто это было благодаря политике кредитования товаропроизводителей (крестьян) и переработчиков зерна (системы государственных и частных элеваторов и зернохранилищ).

В ходе широкомасштабной денежно-кредитной реформы 1895–1897 гг. существенно повысился статус Государственного банка. Так, по инициативе С. Ю. Витте за Государственным банком было признано монопольное право на эмиссию денег. Данное положение было закреплено Указом императора Николая II от 29 августа 1897 г., в котором говорилось: «Государственные кредитные билеты выпускаются Государственным банком в размере, строго ограниченном настоятельными потребностями денежного обращения, под обеспечение золотом; сумма золота, обеспечивающего билеты, должна быть не менее половины общей суммы выпущенных в обращение кредитных билетов, когда последняя не превышает 600 миллионов рублей. Кредитные билеты, находящиеся в обращении свыше 600 миллионов рублей, должны быть обеспечены золотом по крайней мере рубль за рубль, так, чтобы каждым 15 рублям в кредитных билетах соответствовало обеспечение золотом не менее одного империала»<sup>18</sup>.

В результате реформы С. Ю. Витте в России сложилась двухуровневая банковская система, включающая Государственный банк и систему частных коммер-

<sup>17</sup> Цит. по: Историческая справка // Сбербанк России. Северо-Западный банк [Электронный ресурс]. URL: <http://www.nwsbrf.ru/history/index.asp> (дата обращения: 01.04.2006).

<sup>18</sup> Цит. по: Государственный банк Российской империи // Центральный банк Российской Федерации [Электронный ресурс]. URL: [http://www.cbr.ru/today/history/empire\\_bank.asp](http://www.cbr.ru/today/history/empire_bank.asp) (дата обращения: 01.04.2006).



ческих банков. Ее эффективность подтверждена стабильностью российского рубля и ноступательными темпами развития национальной экономики в этот период. Реализуя политику всемерного стимулирования промышленного производства в стране, Государственный банк активно кредитовал частные коммерческие банки. В это время прослеживается попытка вывести Государственный банк на новый уровень экономических отношений, когда сам он, постоянно сокращая объемы прямого кредитования промышленности, одновременно стимулировал эти операции у иных банков. Так, к 1905 г. доля межбанковских кредитов в портфеле Госбанка составляла порядка 80 %<sup>19</sup>, параллельно ускоренно развивались операции по межбанковским расчетам через счета Государственного банка.

К началу Первой мировой войны Государственный банк России представлял собой передовой кредитный институт, организующий деятельность всего банковского сектора отечественной экономики. Он имел 10 контор в наиболее крупных торгово-промышленных центрах и 127 отделений по всей территории Российской империи. Однако тяготы военного времени, а затем и последовавшая социалистическая революция 1917 г. существенно изменили и суть, и содержание банковской деятельности в нашей стране.

**2-й этап: 1917–1990 гг.** Серьезные экономические и политические потрясения, вызванные Первой мировой войной, привели к смене политического режима в России. Власть захватили большевики, пропагандировавшие идею В. И. Ленина о Республике Советов, и установили диктатуру пролетариата. Большевики декларировали отход от товарно-денежных отношений. Такая позиция не предполагала серьезного участия денег и банковских институтов в производственных и распределительных процессах.

Коммунисты намеревались создать единую централизованную систему учета, контроля и управления всей национальной экономикой. Такая система управления подразумевала наличие в стране лишь одного банка с огромным числом филиалов, опосредующего распределительные отношения, сложившиеся в обществе. Сразу же после захвата власти правительство во главе с В. И. Лениным занялось организацией такого института.

Следует заметить, что весь период социалистического строительства в нашей стране (1917–1991) банковские институты развивались как инструмент «... общегосударственного счетоводства, общегосударственного учета производства и распределения продуктов»<sup>20</sup>. Основными принципами создания новой банковской системы были:

- абсолютная государственная монополия банковского дела в стране;
- создание главного банка страны, являющегося монополистом или играющего главенствующую роль в денежно-кредитном секторе экономики;
- централизация системы управления банковской деятельностью;

<sup>19</sup> В 1912 г. межбанковские кредиты составляли 342,3 млн руб.

<sup>20</sup> Ленин В. И. Полн. собр. соч. Т. 34. С. 307.

- обеспечение равномерного покрытия территории страны банковскими учреждениями в статусе филиалов единого государственного банка;
- монополизация государством всех денежных и валютных операций.

7 ноября 1917 г. Государственный банк был захвачен вооруженными моряками Гвардейского флотского экипажа по предписанию Петроградского Военно-революционного комитета. Следующим шагом большевистских властей стало издание 8 декабря 1917 г. Декрета СНК «Об упразднении Дворянского земельного банка и Крестьянского поземельного банка». С этого времени все имущество названных кредитных институтов передавалось в собственность местным органам Советской власти. Логическим завершением первого этапа преобразований банковской системы можно считать издание 14 декабря 1917 г. Декрета ВЦИК «О национализации банков». Данный документ, а также ряд других, принятых в течение 1918 г., предусматривал упразднение всех частных акционерных коммерческих банков, земельных банков, банковских контор и обществ взаимного кредита в России и присоединение их активов и пассивов к балансу Государственного банка<sup>21</sup>. Вновь образованный кредитный институт получил название Народный банк РСФСР<sup>22</sup>. В апреле 1919 г. была прекращена деятельность иностранных банков на территории России.

За свою недолгую историю Народный банк РСФСР так и не стал значимым субъектом в экономике страны. В основном он занимался административно-организационной деятельностью, связанной с принятием на баланс ценностей из национализированных банков, проблемами с денационализацией ценностей на территориях, переходивших во временное управление белых армий. Кроме того, работа Народного банка была практически парализована высочайшей инфляцией и политикой военного коммунизма. Уже к концу 1919 г. банк прекратил проведение операций, а 19 января 1920 г. упразднен Декретом СНК.

Упразднение Народного банка РСФСР можно считать ярчайшим проявлением политики большевиков, направленной на создание экономики, основанной не на товарно-денежных отношениях, а на административном принуждении к труду<sup>23</sup>. Несостоятельность этой концепции обнаружилась достаточно скоро, что подтолкнуло власти к принятию новой экономической политики (нэп), в рамках которой и было принято решение о воссоздании банка. Государственный банк РСФСР<sup>24</sup>

<sup>21</sup> Процесс национализации продолжался до августа 1921 г. За этот период к Государственному банку были присоединены 240 коммерческих банков.

<sup>22</sup> На первых порах название было другое: Народный банк Российской Республики.

<sup>23</sup> Большевики не только старались принудить население к безэквивалентной системе труда, но и аннулировали все старые финансовые обязательства государства перед гражданами (Декрет СНК от 21 января 1918 г. «Об аннулировании государственных займов»). При этом первоначально вложенные средства в сберегательных кассах сохранялись, но не для всех. Местные власти получили право самостоятельно конфисковывать средства, если, по их мнению, они были приобретены «не трудовым путем» и представляли собой «финансовые излишки отдельных граждан». После передачи системы сберкасс в состав Народного банка (Декрет СНК от 10 апреля 1919 г.), а потом и его ликвидации прочие накопления граждан также были аннулированы.

<sup>24</sup> 6 июля 1923 г. Государственный банк РСФСР переименован в Государственный банк СССР на основании постановления второй сессии ЦИК.

был воссоздан постановлениями ВЦИК от 3 октября 1921 г. и решением СНК от 10 октября 1921 г. и начал проведение операций 16 ноября 1921 г. Несколько позже возобновилась деятельность сберегательных касс (постановление СНК от 26 декабря 1922 г. «Об учреждении государственных сберегательных касс»).

С воссозданием Государственного банка начинается период восстановления отечественной банковской системы. Нэп предусматривал возрождение частной инициативы, некоторую свободу рыночных отношений. Для этого необходимо было развивать сеть кредитных учреждений в стране – как государственных, так и частных. К началу 1923 г. параллельно с открытием новых филиалов Государственного банка, покрывавших уже всю территорию страны, создаются и иные кредитно-расчетные институты: территориальные и отраслевые банки, а также институты с иностранным капиталом. В это время формируется двухуровневая банковская система с Государственным банком СССР на первом уровне и массой банков различных форм собственности и уровней специализации – на втором. К 1925 г. в стране функционировали следующие банковские институты<sup>25</sup>:

– *отраслевые акционерные банки*: банк по электрификации страны – Электробанк (до 1924 г. – акционерное общество по финансированию местной электрификации «Электрокредит») <sup>26</sup>; Торгово-промышленный банк, созданный для финансирования деятельности крупных государственных предприятий (Промбанк); Внешторгбанк (до 1924 г. – Российский коммерческий банк); Всероссийский кооперативный (Всекобанк), занимавшийся кредитованием потребительской, промышленной, охотничьей, рыболовецкой и прочей кооперации; Центральный и республиканские сельскохозяйственные банки; общества сельскохозяйственного кредита;

– *территориальные банки*: Среднеазиатский и Дальневосточный банки – акционерные банки по кредитованию местной промышленности и коммунального хозяйства; Укроинбанк, проводивший операции кредитования потребительской кооперации на территории Украины;

– *коммунальные банки*: Центральный банк коммунального хозяйства и жилищного строительства (Цекомбанк), а также сеть местных коммунальных банков;

– *кредитные организации низового уровня*: общества взаимного кредита, кредитные товарищества на селе, паевые общества сельскохозяйственного кредита;

– *кредитные институты для населения*: сберегательные кассы.

Значительная доля всех кредитных учреждений находилась в собственности государства.

Переход от военного коммунизма к нэпу привел не только к структурным институциональным изменениям кредитной системы. Значительно разнообразились и банковские операции. Если в период 1918–1921 гг. банки проводили

<sup>25</sup> Соотношение действующих кредитных институтов было таким: 40 % – учреждения Государственного банка, 60 % – все прочие банки.

<sup>26</sup> В рассматриваемый период практически все банки выдавали лишь краткосрочные кредиты, и только Электробанк занимался долгосрочным кредитованием в рамках проекта ГОЭЛРО (строительство электростанций на территории страны).

в основном расчетные операции, то с 1922 г. ситуация резко изменилась. С 1 апреля 1922 г. постановлением СНК «О вкладных операциях Госбанка и о правилах приема денежных переводов за границу» возобновляются вкладные и кредитные операции. Граждане получили право открывать текущие счета и размещать вклады в золотой и серебряной монете, с возвратом в том же носителе, но выплатой процентов денежными средствами РСФСР. Это нововведение позволило возродить два вида текущих счетов: валютный (для хранения иностранной валюты) и золотой (для хранения драгоценных металлов).

Несмотря на некоторую либерализацию экономических отношений, государство продолжает оказывать серьезное влияние на формирование банковской системы страны. Процесс реорганизации кредитной системы был продолжен с принятием постановления ЦИК и СНК СССР от 15 июня 1927 г. «О принципах построения кредитной системы», предполагавшего существенное ограничение круга операций специализированных банков и усиление роли Госбанка СССР. С этого момента в СССР начал действовать *принцип территориального закрепления клиентов за конкретным банком*: каждый хозяйствующий субъект более не имел права самостоятельно выбрать кредитный институт для обслуживания, а в принудительном порядке обслуживался в отделении того банка, на территории которого он находился.

Другой новацией стал перевод всех временно свободных денежных средств специализированных банков в Госбанк СССР, а также закрепление его монополии на краткосрочное кредитование.

Следующим шагом кредитной реформы стало создание в феврале 1928 г. Банка долгосрочного кредитования промышленности и электрохозяйства (БДК) путем объединения Промбанка и Электробанка. В это время окончательно разграничивается краткосрочная и долгосрочная кредитная деятельность между спецбанками и Госбанком.

Характерной особенностью советской системы хозяйствования было участие государства во всех сферах экономических отношений. Банковская сфера не стала исключением. В ресурсах БДК доминировали средства государственного бюджета (по состоянию на конец 1928 г. бюджетные вложения составляли более 60 % всех пассивов). Тесная связь кредитного института и государства в условиях абсолютного контроля со стороны последнего привела к необходимости пересмотреть набор функций БДК. Помимо непосредственного финансирования проектов ему было поручено проведение контроля за ходом строительства кредитуемого объекта, а также за полнотой и эффективностью использования государственных финансовых ресурсов. Таким образом, банк превращался из рыночного инструмента хозяйствования в орган государственного учета и контроля за движением и расходованием денежных средств. Подобное положение вещей было окончательно закреплено с принятием 23 мая 1930 г. постановления ЦИК и СНК СССР, согласно которому все бюджетные ассигнования на финансирование капитальных вложений государственных предприятий стали безвозвратными. Так система государственного кредитования была преобразована в систему государственного

финансирования. Возвратный характер выделенных ресурсов закреплялся лишь за вложениями, направляемыми колхозам и предприятиям потребительской и иной кооперации.

В результате преобразований кредитной сферы в 1927–1928 гг. в советской экономике существенно возрос удельный вес долгосрочных кредитов. Так, за 1926–1929 гг. объем краткосрочного кредитования вырос вдвое, а долгосрочного – в восемь раз. Такая направленность кредитной деятельности соответствовала программе индустриализации экономики в рамках построения административно-командной модели общества. Основным ресурсом кредитования являлись средства государственного бюджета.

Следующий шаг преобразования банковской деятельности в советский период наступил в 1930 г. – максимальная централизация финансовых ресурсов в едином банке под полным контролем государства. В результате преобразований, длившихся два года, была сформирована банковская система, состоявшая из следующих кредитных институтов:

– *Государственный банк СССР* был объявлен инструментом общегосударственного учета и контроля за производством, распределением и перераспределением товаров и продуктов, выполнением финансовых планов всеми субъектами экономических отношений. Госбанк проводил операции по кассовому обслуживанию специализированных банков, а также краткосрочному кредитованию народного хозяйства;

– *Внешторгбанк СССР (Банк для внешней торговли СССР)* занимал специфическую нишу, обслуживая внешнеторговые контракты. Банк выполнял инкассовые, аккредитивные и переводные поручения своих клиентов и корреспондентов, связанные с расчетными и кредитными операциями по экспорту и импорту товаров и предоставлению услуг, а также с расчетами по неторговым платежам за границу и из-за границы. Внешторгбанк совершал операции с простыми и переводными векселями, принимал на себя поручительства по денежным обязательствам в пользу советских и иностранных юридических лиц, покупал и продавал иностранную валюту, платежные документы и фондовые ценности, выписанные в советской и иностранной валюте, производил операции с дорожными чеками, принимал на хранение от клиентов иностранную валюту, драгоценные металлы, ценные бумаги и другие ценности, а также осуществлял другие банковские операции;

– *Банк финансирования капитального строительства, промышленности и электрохозяйства (Промбанк)*. Образован на базе преобразованного Банка долгосрочного кредитования промышленности и электрохозяйства. Основной целью его деятельности было финансирование и долгосрочное кредитование затрат на капитальные вложения государственных предприятий и организаций;

– *Банк финансирования социалистического земледелия (Соцзембанк, в дальнейшем – Сельхозбанк)* проводил операции по финансированию и долгосрочному кредитованию капитальных вложений в государственные сельскохозяйственные предприятия, а также колхозы;



– *Банк финансирования капитального строительства кооперации (Всекобанк)*. Создан на основе Всероссийского кооперативного банка. Сфера деятельности – финансирование и долгосрочное кредитование капитальных затрат всех видов кооперации. В 1936 г. переименован в *Банк финансирования капитального строительства торговли и кооперации (Торгбанк)*;

– *Банк финансирования коммунального и жилищного строительства (Цекомбанк)* проводил операции по финансированию и долгосрочному кредитованию коммунального и жилищно-бытового строительства, покрывал затраты на сооружение объектов культуры и искусства, а также комплексные проекты по возведению новых населенных пунктов. В отличие от других спецбанков, Цекомбанк представлял собой объединение Центрального и самостоятельных местных коммунальных банков с собственными филиальными сетями.

Филиалы специализированных банков открывались в тех населенных пунктах, где это было целесообразно с точки зрения наличия профильной клиентуры. Там, где филиал какого-либо банка не открывался, полномочия по проведению операций передавались отделению Государственного банка.

Таким образом, в результате реформы 1927–1932 гг. была создана банковская система СССР, построенная по функциональному признаку, разграничивающему институты с краткосрочным и долгосрочным кредитованием, операциями по поддержанию оборота капитала и операциями, связанными с капитальными вложениями.

Следующее значительное преобразование банковской системы произошло в конце 50-х гг. XX в. Основной целью этих новаций была все большая концентрация финансовых ресурсов в центре путем сокращения количества банков в стране, а также низкая эффективность деятельности спецбанков. В результате институциональных преобразований банковская система СССР приобрела следующий вид: Госбанк СССР, Стройбанк СССР и Внешторгбанк СССР. Эта структура оставалась неизменной вплоть до середины 80-х гг., причем за каждым ее элементом закреплялись следующие функции:

– *Государственный банк СССР (Госбанк СССР)*. В рассматриваемый период наивысшей точки достигает идея монополизации банковской деятельности в рамках единого государственного банка. Помимо краткосрочного кредитования хозяйствующих субъектов в промышленности, инвестиционном комплексе и специализированных банков (теперь в лице Стройбанка СССР), Госбанк принял на себя функции по краткосрочному кредитованию и проведению расчетов предприятий и организаций жилищно-коммунального комплекса, сельского хозяйства и агропромышленного комплекса. Несколько позже, в 1962 г., сберегательные кассы выводятся из системы Министерства финансов и передаются в ведение Госбанка для расширения и укрепления ресурсной базы. Таким образом, идея формирования единого банка в СССР была практически воплощена.

– *Всесоюзный банк финансирования капитальных вложений (Стройбанк СССР)*. Стройбанк остался единственным специализированным банком страны, нарушавшим монополию Госбанка на внутреннем экономическом пространстве.



В функции данного кредитного института входило долгосрочное кредитование строительства всех хозяйствующих субъектов СССР (за исключением узкого круга организаций, обслуживаемых Госбанком СССР).

В отличие от Госбанка, имевшего свои структурные подразделения в каждом административном районе страны, отделения Стройбанка открывались лишь там, где это было целесообразно.

– *Банк для внешней торговли СССР (Внешторгбанк СССР)*. Банк изначально создавался с целью финансирования внешнеэкономической деятельности советских предприятий и организаций. Внешторгбанк СССР являлся одним из ведущих банков мира вследствие действовавшей в СССР государственной валютной монополии и монополии на внешнеэкономическую деятельность. Весь внешнеэкономический оборот страны обслуживался исключительно этим банком.

Важная роль в организации банковских отношений отводилась советским банкам за границей (совзагранбанкам). Они создавались с целью расчетно-кассового и кредитного обслуживания советских учреждений за рубежом СССР, а также проводили операции от своего имени на региональных и мировом финансовых рынках. К числу совзагранбанков (сейчас их принято называть росзагранбанками) относятся:

– *Moscow Narodny Bank*. Основан в 1919 г.; расположен в Лондоне; имеет отделения в Ливане и Сингапуре;

– *BCNE-Eurobank* – банк для кредитования операций в Северной Европе; располагается в Париже;

– *Donau Bank* – Вена (Австрия);

– *East-West United Bank* – Люксембург;

– *Ost-West Handelsbank* – Франкфурт-на-Майне (Германия).

Уставный капитал совзагранбанков принадлежал Госбанку СССР и Внешторгбанку СССР на паевых началах.

К середине 80-х гг. XX в. банковская система СССР действовала как органичный компонент административно-командной экономики. Банки выполняли функцию государственного учета и контроля всей системы товарного производства в стране, активно вмешиваясь в дела хозяйствующих субъектов. В это время именно банки следили за правомерностью расходования средств предприятиями и организациями на общехозяйственные нужды, заработную плату, прочие затраты. Банковское учреждение определяло возможность осуществлять капитальные вложения, производить иные накопления каждому клиенту. Система кредитования хозяйства зачастую носила формальный характер, основываясь не на данных экономических расчетов, а на решениях директивных органов.

В середине 1980-х гг. в СССР начинаются радикальные экономические преобразования. Вызваны они были серьезными проблемами в развитии народно-хозяйственного комплекса. Отсутствие реального коммерческого расчета в экономической деятельности привело к формированию громоздкой, неповоротливой и низкоэффективной экономики. В результате банковская система была преоб-

разована и обрела следующий вид<sup>27</sup>, с соответствующим перераспределением функций:

– *Государственный банк СССР* (Госбанк СССР) лишался функций, связанных с кредитованием и проведением расчетно-кассовых операций с предприятиями и организациями; основными его задачами становились:

- организация налично-денежного обращения в стране, поддержание устойчивости национальной денежной единицы, укрепление денежного оборота;
- координация деятельности специализированных банков;
- проведение единой учетно-кредитной политики;
- проведение единой валютной политики;

– *Промстройбанк СССР* должен был обслуживать всю кредитно-расчетную деятельность, а также финансировать капитальные вложения в промышленности, инвестиционном комплексе, у предприятий транспорта и связи;

– *Агропромбанк СССР* создавался для проведения полного комплекса банковского обслуживания предприятий, занимающихся производством и переработкой сельскохозяйственной продукции;

– *Жилсоцбанк СССР* должен был проводить расчетно-кредитные и капитальные операции с предприятиями торговли, бытового обслуживания населения, легкой промышленности, кооперативами, а также жилищно-коммунального хозяйства;

– *Внешэкономбанк СССР* обеспечивал проведение расчетов по экспортно-импортным операциям, обслуживал международные нетоварные операции, кредитовал предприятия, занимающиеся внешнеэкономической деятельностью, контролировал исполнение сводного валютного плана страны и следил за эффективностью и рациональностью валютных расчетов и движением валютных ценностей;

– *Сбербанк СССР* был создан на базе существующей системы гострудсберкасс, функционировавшей на базе Госбанка СССР. Основное назначение Сбербанка – аккумуляция сбережений населения и предоставление ему банковских услуг. Сбербанк проводил краткосрочное и долгосрочное кредитование граждан, а также являлся ключевым в обслуживании внутреннего государственного долга.

Такая банковская система еще не является двухуровневой, так как не предполагает серьезного функционального и сущностного разделения банковских операций.

Полномасштабные политические и экономические изменения, протекавшие в СССР на рубеже 1980–1990-х гг., означали и проведение реальных преобразований в банковском секторе. Вопрос о внедрении рыночных условий хозяйствования в кредитную деятельность становился все более актуальным. Начали появляться первые негосударственные коммерческие и кооперативные банки. По состоянию на 1 января 1989 г. в СССР действовало 43 таких кредитных института, к августу 1990 г. – 358, а уже к середине 1991 г. только на территории России их количество возросло до 1 215.

<sup>27</sup> В полном объеме реорганизованные банковские институты начали работу 1 января 1988 г.

**3-й этап: с 1990 г.** Последний этап в развитии банковской системы России, вызванный структурным преобразованием СССР и принятием на Первом съезде народных депутатов РСФСР 12 июня 1990 г. Декларации о государственном суверенитете РСФСР. Начался период построения современного Российского государства. Основными документами, регламентировавшими качественное изменение банковского сектора страны, стали законы «О Центральном банке РСФСР (Банке России)»<sup>28</sup> и «О банках и банковской деятельности в РСФСР» (02.12.1990 г.).

В ноябре 1991 г. в связи с образованием Содружества Независимых Государств и упразднением союзных структур, Верховный Совет РСФСР объявил Банк России единственным на территории страны органом государственного денежно-кредитного и валютного регулирования экономики. На основе принятых законов ЦБ РФ становится главным элементом двухуровневой банковской системы России.

Развитие банковской деятельности в Российской Федерации проходило на рыночных началах в рамках построения двухуровневой системы, что предопределило на первоначальном этапе преобразований бурный рост кредитных институтов. В начале XXI в. вектор развития банковских институтов несколько меняется, количество банков начало снижаться, а сами они укрупняться.

В ходе эволюции функции Центрального банка Российской Федерации (Банка России) не оставались неизменными. В прошлом суть денежного контроля сводилась к обеспечению экономики деньгами. ЦБ должен был придать эластичность деньгам и банковским резервам, т. е. изменять предложение денег в ответ на изменения спроса на деньги со стороны реального сектора экономики. В настоящее время ЦБ рассматривается как институт, отвечающий за разработку и проведение денежно-кредитной политики, изменяющий предложение денег для достижения экономических целей, например таких, как экономический рост, стабильность цен и сдерживание инфляции.

### Контрольные вопросы

1. Дайте характеристику банковской системы РФ.
2. Охарактеризуйте принципы построения банковской системы.
3. Что такое банк? Какой закон РФ определяет основы деятельности банка?
4. Что такое небанковская кредитная организация? В чем разница в деятельности банка и небанковской кредитной организации?
5. В чем заключается специфика банковского предприятия?
6. В каких сферах банк занимается посредничеством?
7. По каким признакам можно классифицировать банки?
8. Как можно классифицировать банки по признаку территориального охвата?
9. Как можно классифицировать банки по признаку страновой принадлежности?
10. Как можно классифицировать банки по форме собственности?
11. Как можно классифицировать банки по характеру проводимых операций?

---

<sup>28</sup> Центральный банк Российской Федерации (Банк России) был учрежден 13 июля 1990 г. на базе Российского республиканского банка Госбанка СССР. Подотчетность – Верховный Совет РСФСР.

12. Что такое цифровой банк? Какие группы бизнес-моделей цифрового банкинга вы можете назвать?
13. Охарактеризуйте цели деятельности коммерческого банка.
14. Каковы принципы организации банковской деятельности?
15. Каковы функции коммерческого банка?
16. Когда появился ростовщический кредит?
17. Кто такие трапезиты, чем они занимались?
18. Как называли первых банкиров в Древней Греции и Древнем Риме?
19. Как строилось банковское дело в античном обществе?
20. Каковы особенности развития банковского дела в Средние века?
21. Когда банковское дело появилось в Древнерусском государстве?
22. Какие этапы развития кредитно-банковской деятельности в России можно выделить?
23. Когда и с какой целью была создана Монетная контора в России?
24. Какие банки были первыми созданы в Российской империи?
25. Какие банковские организации действовали в России в XVIII в.?
26. Как развивалось банковское дело в России в XIX в.?
27. Когда в России был создан Государственный банк?
28. На каких принципах началось строительство банковской системы России в 1917 г.?
29. Как осуществлялась банковская деятельность в советский период развития России?

## Глава 2

# ПРАВОВЫЕ ОСНОВЫ БАНКОВСКОЙ ДЕЯТЕЛЬНОСТИ

### 2.1. Порядок регистрации и лицензирования банковской деятельности

Кредитные организации подлежат государственной регистрации в соответствии с действующим законодательством<sup>1</sup>.

Кредитная организация создается на основе любой формы собственности как хозяйственное общество (акционерное общество, общество с ограниченной ответственностью).

Учредителями кредитной организации могут быть юридические и (или) физические лица, участие которых в кредитной организации не запрещено федеральными законами.

Учредители банка не имеют права выходить из состава участников банка в течение первых трех лет со дня его государственной регистрации.

Решение о государственной регистрации кредитной организации принимается Банком России, который в целях осуществления им контрольных и надзорных функций ведет Книгу государственной регистрации кредитных организаций.

Внесение в Единый государственный реестр юридических лиц сведений о создании, реорганизации, ликвидации кредитных организаций и других сведений осуществляется уполномоченным регистрирующим органом на основании решения Банка России.

В России деятельность кредитных организаций, входящих в банковскую систему, производится только на основании лицензии, выдаваемой Центральным банком<sup>2</sup>. Формы лицензий на осуществление банковских операций для кредитных организаций устанавливаются Банком России.

Лицензия на осуществление банковских операций кредитной организации выдается после ее государственной регистрации. Кредитная организация имеет право осуществлять банковские операции с момента получения лицензии, выданной Банком России.

*Реорганизация кредитной организации* может быть осуществлена в форме слияния, присоединения, разделения, выделения и преобразования.

---

<sup>1</sup> О государственной регистрации юридических лиц и индивидуальных предпринимателей : Федеральный закон от 08.08.2001 г. № 129-ФЗ // КонсультантПлюс : сайт. URL: [http://www.consultant.ru/document/cons\\_doc\\_LAW\\_32881/](http://www.consultant.ru/document/cons_doc_LAW_32881/) (дата обращения: 01.09.2020).

<sup>2</sup> О банках и банковской деятельности : Федеральный закон от 02.12.1990 г. № 395-1 // КонсультантПлюс : сайт. URL: [http://www.consultant.ru/document/cons\\_doc\\_LAW\\_5842/](http://www.consultant.ru/document/cons_doc_LAW_5842/) (дата обращения: 01.09.2020).

*Документы, представляемые в Банк России для государственной регистрации кредитной организации и получения лицензии на осуществление банковских операций:*

- заявление о государственной регистрации кредитной организации;
- устав кредитной организации, утвержденный общим собранием учредителей;
- бизнес-план кредитной организации, составленный в соответствии с требованиями Банка России и утвержденный общим собранием учредителей кредитной организации;
- протокол общего собрания учредителей кредитной организации, протокол заседания совета директоров (наблюдательного совета) кредитной организации;
- документы, подтверждающие уплату государственной пошлины;
- заверенные копии документов, подтверждающих государственную регистрацию учредителей кредитной организации;
- анкеты кандидатов на должности ее руководителя, главного бухгалтера и их заместителей;
- аудиторские заключения о достоверности финансовой отчетности учредителей – юридических лиц;
- документы, подтверждающие источники происхождения средств, вносимых учредителями – физическими лицами;
- документы, необходимые для подготовки заключения о соблюдении кредитной организацией требований к проведению кассовых операций;
- копия документа, выданного федеральным антимонопольным органом, подтверждающего удовлетворение ходатайства о даче согласия на создание кредитной организации;
- документы, необходимые для регистрации первого выпуска акций кредитной организации, если она создается в форме акционерного общества;
- полный список учредителей кредитной организации.

Минимальный размер *уставного капитала кредитной организации* установлен в сумме:

- 1 млрд руб. – для вновь регистрируемого банка с универсальной лицензией;
- 300 млн руб. – для вновь регистрируемого банка с базовой лицензией;
- 90 млн руб. – для вновь регистрируемой небанковской кредитной организации;
- 300 млн руб. – для вновь регистрируемой небанковской кредитной организации – центрального контрагента.

*Вкладом в уставный капитал кредитной организации* могут быть:

- денежные средства в валюте РФ;
- денежные средства в установленных Банком России видах иностранных валют;
- принадлежащее учредителю кредитной организации на праве собственности здание (помещение), в котором может располагаться кредитная организация;
- принадлежащее учредителю кредитной организации на праве собственности имущество в виде банкоматов и терминалов.



Имущество в неденежной форме, вносимое в качестве вклада в уставный капитал кредитной организации, должно быть оценено и отражено в балансе кредитной организации в рублях, и не может превышать 20 % цены размещения акций (долей в уставном капитале).

Для формирования уставного капитала кредитной организации не могут использоваться привлеченные денежные средства.

*Порядок государственной регистрации кредитной организации:*

– до заключения договора об учреждении (договора о создании) кредитной организации учредители кредитной организации направляют в Банк России (Департамент допуска и прекращения деятельности финансовых организаций) запрос о возможности использования кредитной организацией предполагаемых полного и сокращенного фирменного наименований;

– ЦБ РФ в течение пяти рабочих дней, направляет учредителям кредитной организации и в территориальное учреждение Банка России по предполагаемому местонахождению кредитной организации письменное сообщение, содержащее заключение о возможности использования предполагаемых полного фирменного и сокращенного фирменного наименований кредитной организации. Указанное сообщение действительно в течение 12 месяцев с даты его направления;

– для государственной регистрации, создаваемой путем учреждения кредитной организации и получения лицензии на осуществление банковских операций, учредители направляют в территориальное учреждение Банка России перечень необходимых документов, указанных выше;

– срок рассмотрения документов территориальным учреждением Банка России не должен превышать трех месяцев с даты представления этих документов, включая осуществление проверки с выходом специалистов на место;

– при отсутствии замечаний, а также при наличии замечаний, являющихся основанием для отказа в государственной регистрации кредитной организации, территориальное учреждение направляет в Банк России (Департамент допуска и прекращения деятельности финансовых организаций) свое заключение;

– Банк России в срок до шести месяцев рассматривает полученные документы и после принятия решения в течение трех рабочих дней направляет с сопроводительным письмом в уполномоченный регистрирующий орган по предполагаемому местонахождению создаваемой путем учреждения кредитной организации необходимые для регистрации документы;

– после регистрации кредитной организации в течении трех дней Банк России вносит в Книгу государственной регистрации кредитных организаций сведения о государственной регистрации кредитной организации и направляет в территориальное учреждение Банка России два экземпляра свидетельства Банка России о государственной регистрации кредитной организации;

– территориальное учреждение Банка России в течение трех дней выдает оригинал свидетельства о государственной регистрации кредитной организации председателю совета директоров (наблюдательного совета) или другому уполномо-

моченному лицу кредитной организации, а также один экземпляр свидетельства Банка России о государственной регистрации кредитной организации; один экземпляр устава кредитной организации с отметкой уполномоченного регистрирующего органа;

– сообщение о государственной регистрации кредитной организации публикуется в «Вестнике Банка России».

Учредители кредитной организации должны оплатить 100 % объявленного уставного капитала кредитной организации, указанного в уставе кредитной организации, в течение одного месяца со дня получения уведомления о государственной регистрации кредитной организации.

Подтверждение своевременной и правомерной оплаты 100 % уставного капитала кредитной организации (а также регистрация отчета об итогах первого выпуска акций кредитной организации в форме акционерного общества) является основанием для выдачи ей лицензии на осуществление банковских операций.

Банк России в трехдневный срок принимает решение о выдаче ей лицензии на осуществление банковских операций и направляет в территориальное учреждение Банка России два экземпляра данной лицензии.

*Лицензирование* – это один из компонентов банковского надзора, целью которого является формирование состава участников банковской сферы, отвечающего экономическим и правовым нормам развитого рынка и прозрачности деятельности кредитной организации. Его цель – допустить на рынок банковских услуг только те банки, которые в будущем не создадут дестабилизации рынка.

Лицензия на осуществление банковских операций выдается на бланке, защищенном от подделок, содержит номер и дату выдачи лицензии, а также перечень банковских операций, на осуществление которых данная кредитная организация имеет право, а также валюты, в которой эти банковские операции могут осуществляться.

Лицензии, выдаваемые Банком России, учитываются в реестре выданных лицензий на осуществление банковских операций. Реестр выданных кредитным организациям лицензий подлежит публикации ЦБ РФ в официальном издании Банка России («Вестнике Банка России») не реже одного раза в год.

Лицензия на осуществление банковских операций выдается без ограничения сроков ее действия. В табл. 2.1 представлены виды лицензий, выдаваемых Банком России, и виды банковских операций, на осуществление которых они предоставляют права.

Осуществление юридическим лицом банковских операций без лицензии, если получение такой лицензии является обязательным, влечет за собой взыскание с такого юридического лица всей суммы, полученной в результате осуществления данных операций, а также взыскание штрафа в двукратном размере этой суммы в федеральный бюджет.

Граждане, незаконно осуществляющие банковские операции, несут гражданско-правовую, административную или уголовную ответственность.

Т а б л и ц а 2.1

**Виды лицензий и разрешенных банковских операций**

| № п/п                         | Вид лицензий   | Виды разрешенных банковских операций   |
|-------------------------------|--|--|
| <i>Универсальная лицензия</i> |  |  |
| 1                             | Общие банковские операции для всех универсальных лицензий  | 1. Осуществление переводов денежных средств по поручению юридических лиц, в том числе банков-корреспондентов, по их банковским счетам.<br>2. Привлечение драгоценных металлов физических и юридических лиц во вклады (до востребования и на определенный срок), за исключением монет из драгоценных металлов.<br>3. Открытие и ведение банковских счетов юридических лиц.<br>4. Размещение привлеченных во вклады (до востребования и на определенный срок) драгоценных металлов физических и юридических лиц, за исключением монет из драгоценных металлов, от своего имени и за свой счет.<br>5. Открытие и ведение банковских счетов физических и юридических лиц в драгоценных металлах, за исключением монет из драгоценных металлов.<br>6. Осуществление переводов по поручению физических и юридических лиц, в том числе банков-корреспондентов, по их банковским счетам в драгоценных металлах.<br>7. Выдача банковских гарантий.<br>8. Купля-продажа иностранной валюты в безналичной форме |
| 2                             | На осуществление банковских операций со средствами в рублях и иностранной валюте (без права привлечения во вклады денежных средств физических лиц) и на осуществление банковских операций с драгоценными металлами | Дополнительно к п. 1:<br>1. Привлечение денежных средств юридических лиц во вклады (до востребования и на определенный срок).<br>2. Размещение привлеченных во вклады (до востребования и на определенный срок) денежных средств юридических лиц от своего имени и за свой счет.<br>3. Инкассация денежных средств, векселей, платежных и расчетных документов и кассовое обслуживание физических и юридических лиц.<br>4. Купля-продажа иностранной валюты в наличной и безналичной формах.<br>5. Осуществление переводов денежных средств без открытия банковских счетов, в том числе электронных денежных средств (за исключением почтовых переводов)   |

Продолжение табл. 2.1

| № п/п | Вид лицензии   | Виды разрешенных банковских операций  |
|-------|--|---|
| 3     | На осуществление банковских операций со средствами в рублях и иностранной валюте (с правом привлечения во вклады денежных средств физических лиц) и на осуществление банковских операций с драгоценными металлами  | Дополнительно к п. 1:<br>1. Привлечение денежных средств физических и юридических лиц во вклады (до востребования и на определенный срок).<br>2. Размещение привлеченных во вклады (до востребования и на определенный срок) денежных средств физических и юридических лиц от своего имени и за свой счет.<br>3. Открытие и ведение банковских счетов физических и юридических лиц.<br>4. Инкассация денежных средств, векселей, платежных и расчетных документов и кассовое обслуживание физических и юридических лиц.<br>5. Купля-продажа иностранной валюты в наличной и безналичной формах.<br>6. Осуществление переводов денежных средств без открытия банковских счетов, в том числе электронных денежных средств (за исключением почтовых переводов) |
| 4     | На осуществление банковских операций со средствами в рублях и иностранной валюте (без права привлечения во вклады денежных средств физических лиц и осуществления инкассации денежных средств, векселей, платежных и расчетных документов и кассового обслуживания физических и юридических лиц) и на осуществление банковских операций с драгоценными металлами | Дополнительно к п. 1:<br>1. Привлечение денежных средств юридических лиц во вклады (до востребования и на определенный срок).<br>2. Размещение привлеченных во вклады (до востребования и на определенный срок) денежных средств юридических лиц от своего имени и за свой счет   |

*Базовая лицензия*

|   |   |  |
|---|---|--|
| 5 | Общие банковские операции для всех базовых лицензий | 1. Привлечение денежных средств юридических лиц во вклады (до востребования и на определенный срок).<br>2. Размещение привлеченных во вклады (до востребования и на определенный срок) денежных средств юридических лиц от своего имени и за свой счет.<br>3. Открытие и ведение банковских счетов юридических лиц.<br>4. Осуществление переводов денежных средств по поручению юридических лиц, в том числе банков-корреспондентов, по их банковским счетам.<br>5. Выдача банковских гарантий |
|---|---|--|

Продолжение табл. 2.1

| № п/п | Вид лицензии   | Виды разрешенных банковских операций  |
|-------|--|---|
| 6     | На осуществление банковских операций со средствами в рублях (без права привлечения во вклады денежных средств физических лиц и осуществления банковских операций с драгоценными металлами)   | Дополнительно к п. 5:<br>1. Инкассация денежных средств, векселей, платежных и расчетных документов и кассовое обслуживание физических и юридических лиц.<br>2. Осуществление переводов денежных средств без открытия банковских счетов, в том числе электронных денежных средств (за исключением почтовых переводов)   |
| 7     | На осуществление банковских операций со средствами в рублях и ипострапной валюте (без права привлечения во вклады денежных средств физических лиц) без права на осуществление банковских операций с драгоценными металлами   | Дополнительно к п. 5:<br>1. Инкассация денежных средств, векселей, платежных и расчетных документов и кассовое обслуживание физических и юридических лиц.<br>2. Купля-продажа ипострапной валюты в наличной и безналичной формах.<br>3. Осуществление переводов денежных средств без открытия банковских счетов, в том числе электронных денежных средств (за исключением почтовых переводов) |
| 8     | На осуществление банковских операций со средствами в рублях (без права привлечения во вклады денежных средств физических лиц, осуществления банковских операций с драгоценными металлами и осуществления инкассации денежных средств, векселей, платежных и расчетных документов и кассового обслуживания физических и юридических лиц)                                  | Дополнительно нет   |
| 9     | На осуществление банковских операций со средствами в рублях и ипострапной валюте (без права привлечения во вклады денежных средств физических лиц и осуществления инкассации денежных средств, векселей, платежных и расчетных документов и кассового обслуживания физических и юридических лиц) без права на осуществление банковских операций с драгоценными металлами | Дополнительно к п. 5:<br>– купля-продажа ипострапной валюты в безналичной форме   |

Продолжение табл. 2.1

| № п/п | Вид лицензии   | Виды разрешенных банковских операций   |
|-------|--|--|
| 10    | <p>На осуществление банковских операций со средствами в рублях и иностранной валюте (с правом привлечения во вклады денежных средств физических лиц) без права на осуществление банковских операций с драгоценными металлами</p> | <p>Дополнительно к п. 5:</p> <ol style="list-style-type: none"> <li>1. Привлечение денежных средств физических и юридических лиц во вклады (до востребования и на определенный срок).</li> <li>2. Размещение привлеченных во вклады (до востребования и на определенный срок) денежных средств физических и юридических лиц от своего имени и за свой счет.</li> <li>3. Открытие и ведение банковских счетов физических и юридических лиц.</li> <li>4. Осуществление переводов денежных средств по поручению физических и юридических лиц, в том числе банков-корреспондентов, по их банковским счетам.</li> <li>5. Инкассация денежных средств, векселей, платежных и расчетных документов и кассовое обслуживание физических и юридических лиц.</li> <li>6. Покупка-продажа иностранной валюты в наличной и безналичной формах.</li> <li>7. Осуществление переводов денежных средств без открытия банковских счетов, в том числе электронных денежных средств (за исключением почтовых переводов)</li> </ol>   |
| 11    | <p>На осуществление банковских операций со средствами в рублях и иностранной валюте (без права привлечения во вклады денежных средств физических лиц) и на осуществление банковских операций с драгоценными металлами</p>        | <p>Дополнительно к п. 5:</p> <ol style="list-style-type: none"> <li>1. Инкассация денежных средств, векселей, платежных и расчетных документов и кассовое обслуживание физических и юридических лиц.</li> <li>2. Покупка-продажа иностранной валюты в наличной и безналичной формах.</li> <li>3. Привлечение драгоценных металлов физических и юридических лиц во вклады (до востребования и на определенный срок), за исключением монет из драгоценных металлов.             <ol style="list-style-type: none"> <li>3.1. Размещение привлеченных во вклады (до востребования и на определенный срок) драгоценных металлов физических и юридических лиц, за исключением монет из драгоценных металлов, от своего имени и за свой счет.</li> <li>3.2. Открытие и ведение банковских счетов физических и юридических лиц в драгоценных металлах, за исключением монет из драгоценных металлов.</li> <li>3.3. Осуществление переводов по поручению физических и юридических лиц, в том числе банков-корреспондентов, по их банковским счетам в драгоценных металлах.</li> </ol> </li> </ol> |



Продолжение табл. 2.1

| № п/п | Вид лицензии   | Виды разрешенных банковских операций   |
|-------|--|--|
|       |  | 4. Осуществление переводов денежных средств без открытия банковских счетов, в том числе электронных денежных средств (за исключением почтовых переводов)   |
| 12    | На осуществление банковских операций со средствами в рублях и иностранной валюте (без права привлечения во вклады денежных средств физических лиц и осуществления инкассации денежных средств, векселей, платежных и расчетных документов и кассового обслуживания физических и юридических лиц) и на осуществление банковских операций с драгоценными металлами | Дополнительно к п. 5:<br>1. Купля-продажа ипострапной валюты в безналичной форме.<br>2. Привлечение драгоценных металлов физических и юридических лиц во вклады (до востребования и на определенный срок), за исключением монет из драгоценных металлов.<br>2.1. Размещение привлеченных во вклады (до востребования и на определенный срок) драгоценных металлов физических и юридических лиц, за исключением монет из драгоценных металлов, от своего имени и за свой счет.<br>2.2. Открытие и ведение банковских счетов физических и юридических лиц в драгоценных металлах, за исключением монет из драгоценных металлов.<br>2.3. Осуществление переводов по поручению физических и юридических лиц, в том числе банков-корреспондентов, по их банковским счетам в драгоценных металлах  |
| 13    | На осуществление банковских операций со средствами в рублях и иностранной валюте (с правом привлечения во вклады денежных средств физических лиц) и на осуществление банковских операций с драгоценными металлами  | Дополнительно к п. 5:<br>1. Привлечение денежных средств физических и юридических лиц во вклады (до востребования и на определенный срок).<br>2. Размещение привлеченных во вклады (до востребования и на определенный срок) денежных средств физических и юридических лиц от своего имени и за свой счет.<br>3. Открытие и ведение банковских счетов физических и юридических лиц.<br>4. Осуществление переводов денежных средств по поручению физических и юридических лиц, в том числе банков-корреспондентов, по их банковским счетам.<br>5. Инкассация денежных средств, векселей, платежных и расчетных документов и кассовое обслуживание физических и юридических лиц.<br>6. Купля-продажа ипострапной валюты в наличной и безналичной формах.<br>7. Привлечение драгоценных металлов физических и юридических лиц во вклады (до востребова- |

Продолжение табл. 2.1

| № п/п                                     | Вид лицензии  | Виды разрешенных банковских операций  |
|---|---|---|
|   |   | <p>ния и на определенный срок), за исключением монет из драгоценных металлов.</p> <p>7.1. Размещение привлеченных во вклады (до востребования и на определенный срок) драгоценных металлов физических и юридических лиц, за исключением монет из драгоценных металлов, от своего имени и за свой счет.</p> <p>7.2. Открытие и ведение банковских счетов физических и юридических лиц в драгоценных металлах, за исключением монет из драгоценных металлов.</p> <p>7.3. Осуществление переводов по поручению физических и юридических лиц, в том числе банков-корреспондентов, по их банковским счетам в драгоценных металлах.</p> <p>8. Осуществление переводов денежных средств без открытия банковских счетов, в том числе электронных денежных средств (за исключением почтовых переводов)</p>   |
| <i>Небанковские кредитные организации</i> |   |   |
| 14  | <p>На осуществление банковских операций со средствами в рублях или со средствами в рублях и иностранной валюте для расчетных небанковских кредитных организаций</p> | <ol style="list-style-type: none"> <li>1. Открытие и ведение банковских счетов юридических лиц.</li> <li>2. Осуществление переводов денежных средств по поручению юридических лиц, в том числе банков-корреспондентов, по их банковским счетам.</li> <li>3. Инкассация денежных средств, векселей, платежных и расчетных документов и кассовое обслуживание физических и юридических лиц.</li> </ol> <p>Кассовое обслуживание физических лиц вправе осуществлять только в связи с осуществлением переводов денежных средств без открытия банковских счетов, в том числе электронных денежных средств (за исключением почтовых переводов), и куплей-продажей иностранной валюты в наличной форме.</p> <ol style="list-style-type: none"> <li>4. Купля-продажа иностранной валюты в наличной и безналичной формах.</li> <li>5. Осуществление переводов денежных средств без открытия банковских счетов, в том числе электронных денежных средств (за исключением почтовых переводов)</li> </ol> |
| 15  | <p>На осуществление банковских операций со средствами в рублях или со средствами в рублях и иностранной валюте для небанковских кредитных организаций, осу-</p>     | <ol style="list-style-type: none"> <li>1. Привлечение денежных средств юридических лиц во вклады (на определенный срок).</li> <li>2. Размещение привлеченных во вклады денежных средств юридических лиц от своего имени и за свой счет.</li> </ol>  |

О к о н ч а н и е т а б л . 2.1

| № п/п | Вид лицензии  | Виды разрешенных банковских операций  |
|-------|---|---|
|       | <p>ществляющих депозитно-кредитные операции</p>   | <p>3. Покупка-продажа иностранной валюты в безналичной форме исключительно от своего имени и за свой счет.</p> <p>4. Выдача банковских гарантий.</p>  |
| 16    | <p>На осуществление банковских операций со средствами в рублях или со средствами в рублях и иностранной валюте для небанковских кредитных организаций, имеющих право на осуществление переводов денежных средств без открытия банковских счетов и связанных с ними иных банковских операций</p> | <p>1. Открытие и ведение банковских счетов юридических лиц только в части банковских счетов юридических лиц в связи с осуществлением переводов денежных средств без открытия банковских счетов.</p> <p>2. Осуществление переводов денежных средств по поручению юридических лиц, в том числе банков-корреспондентов, по их банковским счетам, только в части банковских счетов юридических лиц в связи с осуществлением переводов денежных средств без открытия банковских счетов.</p> <p>3. Инкассация денежных средств, векселей, платежных и расчетных документов и кассовое обслуживание физических и юридических лиц, только в связи с осуществлением переводов денежных средств без открытия банковских счетов.</p> <p>4. Осуществление переводов денежных средств без открытия банковских счетов, в том числе электронных денежных средств (за исключением почтовых переводов)</p> |
| 17    | <p>На осуществление банковских операций со средствами в рублях или со средствами в рублях и иностранной валюте для небанковских кредитных организаций – центральных контрагентов</p>  | <p>1. Привлечение денежных средств юридических лиц во вклады (до востребования и на определенный срок).</p> <p>2. Открытие и ведение банковских счетов юридических лиц.</p> <p>3. Осуществление переводов денежных средств по поручению юридических лиц, в том числе банков-корреспондентов, по их банковским счетам.</p> <p>4. Покупка-продажа иностранной валюты в безналичной форме.</p> <p>5. Открытие и ведение банковских счетов юридических лиц в драгоценных металлах, за исключением монет из драгоценных металлов.</p> <p>6. Осуществление переводов по поручению юридических лиц, в том числе банков-корреспондентов, по их банковским счетам в драгоценных металлах</p>   |

Кредитная организация может открывать свои *обособленные подразделения* – представительства и филиалы по решению ее уполномоченного органа управления, с занесением сведений в устав кредитной организации.

Кредитная организация (филиал) вправе открывать *внутренние структурные подразделения* – дополнительные офисы, кредитно-кассовые офисы, операционные офисы, операционные кассы вне кассового узла, а также иные внутренние структурные подразделения, предусмотренные нормативными актами Банка России. Внутренние структурные подразделения не могут иметь отдельного баланса и открывать счета для осуществления банковских операций и иных сделок, за исключением случаев, предусмотренных нормативными актами Банка России.

Банк может создать филиал на территории иностранного государства (после получения разрешения Банка России) и при соответствии следующим требованиям:

- он должен являться банком с универсальной лицензией;
- соответствовать требованиям, предъявляемым к участию в системе страхования вкладов физических лиц в банках Российской Федерации;
- выполнять обязательные резервные требования Банка России и не иметь просроченных обязательств перед Банком России, а также задолженности перед бюджетами всех уровней и государственными внебюджетными фондами;
- быть отнесенным к классификационной группе 1 или 2 в соответствии с Указанием Банка России № 4336-У.

Банки с универсальной и базовой лицензией могут расширить свою деятельность путем получения *дополнительных лицензий*, при этом в течение последних шести месяцев кредитная организация должна:

- выполнять требования о предоставлении информации об участниках и группах, прямо или косвенно влияющих на решения, принимаемые органами управления кредитной организации;
- не иметь задолженности перед бюджетами всех уровней и государственными внебюджетными фондами;
- иметь соответствующую организационную структуру, включающую службу внутреннего контроля;
- выполнять квалификационные требования к членам совета директоров (наблюдательного совета) и руководителям кредитной организации;
- выполнять обязательные резервные требования и не иметь просроченных денежных обязательств перед Банком России;
- относиться к классификационной группе 1 или классификационной группе 2 в соответствии с Указанием Банка России № 4336-У.

Лицензии, предоставляющие право на привлечение во вклады денежных средств физических лиц, выдаются банку, с даты государственной регистрации которого прошло не менее двух лет.

## **2.2. Порядок предоставления информации о деятельности кредитной организации и общая характеристика бухгалтерской (финансовой) отчетности кредитной организации**

Как уже отмечалось, коммерческий банк на рынке выступает финансовым посредником, оперирующим значительными сторонними ресурсами. В этой связи его деятельность является публичной, банк обязан предоставлять своей контактной аудитории<sup>3</sup> необходимую информацию о своей деятельности.

Кредитная организация обязана по требованию контрагента – физического или юридического лица предоставить ему копию лицензии на осуществление банковских операций, копии иных выданных ей разрешений или лицензий, если необходимость получения указанных документов предусмотрена федеральными законами, а также ежемесячные бухгалтерские балансы за текущий год.

За введение физических и юридических лиц в заблуждение путем предоставления информации либо путем предоставления недостоверной или неполной информации кредитная организация несет ответственность в соответствии с законодательством.

Кредитная организация, имеющая лицензию Банка России на привлечение во вклады денежных средств физических лиц, обязана раскрывать информацию о процентных ставках по договорам банковского вклада с физическими лицами (в целом по кредитной организации без раскрытия информации по отдельным физическим лицам) и информацию о задолженности кредитной организации по вкладам физических лиц. Порядок раскрытия такой информации устанавливается Банком России.

*Порядок раскрытия кредитными организациями информации о своей деятельности определен законодательно<sup>4</sup>.*

Опубликованию подлежат:

– годовая бухгалтерская (финансовая) отчетность, составляемая в соответствии с Указанием Банка России от 04.09.2013 г. № 3054-У «О порядке составления кредитными организациями годовой бухгалтерской (финансовой) отчетности»<sup>5</sup>, и аудиторское заключение, подтверждающее ее достоверность;

---

<sup>3</sup> Под контактной аудиторией понимаются экономические субъекты, которые проявляют реальный или потенциальный интерес к банку или оказывают влияние на его деловую активность, эффективность и способность достигать поставленные цели.

<sup>4</sup> О перечне, формах и порядке составления и представления форм отчетности кредитных организаций в Центральный банк Российской Федерации : Указание Банка России от 08.10.2018 г. № 4927-У (ред. от 20.11.2019) (зарегистрировано Министерством юстиции Российской Федерации 13.12.2018 г. № 52992) (с изм. и доп., вступ. в силу с 01.01.2020).

<sup>5</sup> О порядке составления кредитными организациями годовой бухгалтерской (финансовой) отчетности : Указание Банка России от 04.09.2013 г. № 3054-У (зарегистрировано Министерством юстиции Российской Федерации 01.11.2013 г. № 30303, 16.12.2014 г. № 35196, 03.11.2015 г. № 39599, 11.11.2016 г. № 44307).

– промежуточная бухгалтерская (финансовая) отчетность в составе следующих форм отчетности и информации:

- 1) «Бухгалтерский баланс (публикуемая форма)» (ОКУД 0409806);
- 2) «Отчет о финансовых результатах (публикуемая форма)» (ОКУД 0409807);
- 3) приложения к бухгалтерскому балансу и отчету о финансовых результатах

в составе:

– «Отчет об уровне достаточности капитала для покрытия рисков (публикуемая форма)» (ОКУД 0409808);

– «Отчет об изменениях в капитале кредитной организации (публикуемая форма)» (ОКУД 0409810);

– «Сведения об обязательных нормативах, показателе финансового рычага и нормативе краткосрочной ликвидности (публикуемая форма)» (ОКУД 0409813);

– 0409814 «Отчет о движении денежных средств (публикуемая форма)» (далее – отчет о движении денежных средств) (ОКУД 0409814);

– пояснительная информация к промежуточной отчетности, формируемой кредитными организациями в соответствии с Международным стандартом финансовой отчетности (IAS) 34 «Промежуточная финансовая отчетность».

Целью публикации отчетности является представление информации о финансовом положении и финансовых результатах деятельности, полезной для широкого круга пользователей при принятии экономических решений. Банковская отчетность также позволяет судить об эффективности проводимой руководством банка внутренней политики по управлению имеющимися у него ресурсами.

Публикуемая отчетность является важным источником информации, позволяющей ее пользователям получить первоначальное представление о деятельности банка и его финансовом состоянии.

В состав публикуемой банковской финансовой (бухгалтерской) отчетности включается ежегодная и ежеквартальная отчетность. Годовой отчет кредитной организации публикуется с мнением аудиторской организации об их достоверности. Квартальная отчетность может быть опубликована как с мнением аудиторской организации (индивидуального аудитора) о ее достоверности, так и без него.

Мнение аудиторской организации (индивидуального аудитора) составляется в соответствии со стандартами аудиторской деятельности.

В случае выявления фактов представления кредитной организацией недостоверной отчетности, содержащей неправильные данные вследствие нарушения установленного порядка ведения учета или составления отчетности, в том числе недостоверную информацию о финансовом состоянии и имущественном положении, кредитная организация, допустившая искажение отчетных данных, обязана произвести их исправление.

В случае непредставления отчетности, нарушения сроков представления, а также представления неполных или недостоверных данных, Банк России вправе применять к кредитным организациям соответствующие меры воздействия.

Банк России несет ответственность за разглашение сведений, содержащихся в отчетности кредитных организаций, в соответствии с законодательством.



Отчетность кредитной организации подлежит ежегодной проверке аудиторской организацией, которая обязана составить заключение о результатах аудиторской проверки, содержащее сведения о достоверности финансовой отчетности кредитной организации, выполнении ею обязательных нормативов, установленных Банком России, качестве управления кредитной организацией, состоянии внутреннего контроля и другие положения, определяемые федеральными законами и уставом кредитной организации.

Кредитная организация представляет в Банк России годовой отчет после подтверждения его достоверности аудиторской организацией. Аудиторское заключение направляется в Банк России в трехмесячный срок со дня представления в Банк России годовых отчетов кредитной организации.

Основными документами в составе банковской бухгалтерской (финансовой) отчетности кредитной организации является бухгалтерский баланс и отчет о финансовых результатах.

*Баланс кредитной организации* – это сводная таблица, характеризующая состояние собственных средств банка, его долговых обязательств и вложений в различные финансовые и другие инструменты на соответствующую дату.

Кредитная организация составляет следующие виды балансовых отчетов: ежедневные, ежемесячные, квартальные, годовые. Каждый из них характеризуется различной степенью раскрытия информации.

Составление банковского баланса характеризуется определенными особенностями. Прежде всего, имеет место оперативность свода информации; она достигается в результате ежедневного составления баланса. Такой подход к организации банковского дела необходим, с одной стороны, в целях оперативного управления текущей ликвидностью, а с другой, он существенно повышает достоверность отражения проведенных операций по банковским счетам. Кроме того, банки ежедневно составляют выписки из лицевых счетов и передают их клиентам для выверки операций, что, по существу, относится к элементам последующего контроля.

Банковский бухгалтерский баланс имеет двустороннюю форму: актив и пассив. По пассивной стороне баланса отражаются операции по привлечению ресурсов, а по активной – направления размещения этих ресурсов. Принцип отражения любой банковской операции в балансе путем осуществления двойной записи по счетам (по пассиву и по активу) упорядочивает банковскую деятельность и повышает достоверность информации, содержащейся в балансе.

Построение баланса подчинено тенденции убывающей ликвидности. Это означает, что статьи актива сгруппированы с учетом нарастания риска возможной потери или обесценения того или иного актива, начиная от высоколиквидных средств и заканчивая неликвидными активами. Долговые обязательства по пассиву отражаются с учетом снижения уровня востребованности средств со стороны их владельцев.

Банковская отчетность «Бухгалтерский баланс» является частью отчетности, подлежащей опубликованию. Она публикуется и представляется в территориальные учреждения Банка России по состоянию на 1 апреля, 1 июля и 1 октября:

не позднее 43 рабочих дней после отчетной даты; на 1 января: в течение 3 рабочих дней после даты опубликования годовых отчетов.

Баланс составляется на основании отчетности «Оборотная ведомость по счетам бухгалтерского учета кредитной организации» в соответствии с «Разработочной таблицей для составления Бухгалтерского баланса».

В случае, если остатки по каким-либо балансовым счетам за отчетный период не включены в бухгалтерский баланс ввиду их отсутствия в разработочной таблице, то они отражаются по статьям «Прочие активы» или «Прочие обязательства» в зависимости от характеристики счета, является он активным или пассивным.

При формировании статей бухгалтерского баланса по публикуемой форме кредитные организации могут осуществлять реклассификацию отдельных балансовых счетов в иные статьи баланса в соответствии с принципом приоритета экономической сущности осуществленных операций над их юридической формой.

Балансовый отчет кредитной организации составляется по форме, представленной в прил. 1.

Бухгалтерский баланс кредитной организации составляется на основе специальной Разработочной таблицы (прил. 2).

Отчет о финансовых результатах является неотъемлемым составным элементом публикуемой квартальной и годовой отчетности.

*Отчет о финансовых результатах кредитной организации* представляет собой обобщающий документ, характеризующий финансовые результаты ее деятельности за отчетный период и содержащий данные о доходах, расходах и финансовых результатах в сумме нарастающим итогом с начала года до отчетной даты.

Форма отчета о финансовых результатах кредитной организации представлена в прил. 3. Отчет о финансовых результатах составляется на основе специальной Разработочной таблицы (прил. 4).

### 2.3. Принципы составления банковской отчетности

Деятельность, осуществляемая кредитными организациями при проведении операций и оказании услуг, отражается в соответствующей банковской отчетности.

*Система банковской отчетности* представляет собой совокупность законодательно установленных отчетных документов, которые отражают различные аспекты деятельности кредитных организаций на определенную дату.

Бухгалтерская банковская отчетность классифицируется по следующим критериям.

*По степени доступности* банковская отчетность условно разделена на внутреннюю (закрытую) и внешнюю (публикуемую). Закрытая, т. е. конфиденциальная, банковская отчетность представляется в органы, выполняющие контрольные функции государства: в Банк России, Федеральную налоговую службу России и др.

Публикуемая отчетность в соответствии с признаком прозрачности банковской

деятельности размещается в средствах массовой информации<sup>6</sup>, чем обеспечивает открытость кредитной организации для самого широкого круга пользователей.

*По периодичности составления* банковская отчетность подразделяется на разовую и периодическую. Разовая отчетность составляется по официальному запросу различных контрагентов (государственных органов, выполняющих контрольные функции; клиентов и пр.). Периодическая отчетность отражает состояние за текущий период и предоставляется в строго установленные периоды времени законодательно определенному адресату.

*По срокам представления* банковская отчетность бывает оперативная, ежемесячная, ежеквартальная, годовая. Укрупненно все виды банковской отчетности делятся на текущую и годовую отчетность.

*По экономическому содержанию* банковскую бухгалтерскую отчетность традиционно принято подразделять на статистическую, финансовую и бухгалтерскую:

– *статистическая отчетность* содержит информацию об отдельных видах банковской деятельности: о банковских кредитах и депозитах, валютных операциях, конверсионных сделках, состоянии активов и пассивов в драгоценных металлах и др.;

– *финансовая отчетность* создается на основе международных стандартов бухгалтерского учета и отчетности. Это позволяет сформировать профессиональное суждение о финансовом состоянии кредитной организации по общепринятым в мировой банковской практике критериям;

– *бухгалтерская отчетность* составляется в соответствии с методологией организации и ведения бухгалтерского учета, закрепленной законодательно в виде установленных Банком России отчетных документов (форм отчетности).

Значение банковской отчетности заключается в формировании полной, объективной и достоверной информации о финансовом состоянии банка за отчетный период. Эта информация включает сведения об оборотах, составе, структуре, стоимости активов и пассивов банка, доходах и расходах в рублях и иностранной валюте. В результате у пользователя отчетности появляется возможность произвести реальную оценку банковской деятельности как в динамике, так и по группе сопоставимых кредитных организаций.

В соответствии с законодательством методическим центром по организации бухгалтерского учета в кредитных организациях является Банк России. Он устанавливает обязательные для кредитных организаций общие правила составления и представления бухгалтерской и статистической отчетности в Банк России.

Банковская отчетность составляется в соответствии с определенными принципами:

1) *принцип признания банковской отчетности официальной юридической документацией* означает, что кредитная организация несет полную ответствен-

---

<sup>6</sup> Опубликованные отчеты кредитных организаций размещаются на официальном сайте Банка России и на официальных сайтах кредитных организаций, входящих в национальную банковскую систему.

ность за ее достоверность, правильность оформления и своевременность представления в соответствии с законодательством<sup>7</sup>.

Главный бухгалтер кредитной организации обязан обеспечить соответствие осуществляемых операций законодательству Российской Федерации, нормативным актам Банка России, контроль за движением имущества и выполнением обязательств;

2) *принцип документальной обоснованности банковской отчетности* обеспечивается использованием первичных учетных и иных документов при составлении всех форм отчетности кредитной организации. Требования главного бухгалтера по документальному оформлению операций и представлению в бухгалтерию необходимых документов и сведений обязательны для всех работников кредитной организации.

Без подписи главного бухгалтера или уполномоченных им должностных лиц расчетные и кассовые документы, финансовые и кредитные обязательства, оформленные документами, считаются недействительными и не должны приниматься к исполнению.

3) *принцип обязательности составления банковской отчетности* реализуется через утверждение унифицированных форм банковской отчетности и установление сроков ее представления;

4) *принцип своевременности составления, полноты и достоверности банковской отчетности* обеспечивается формированием и соблюдением учетной политики банка, содержащей следующие требования:

- отчетные документы должны быть заполнены по стандартной форме;
- в формах отчетности должны приводиться все предусмотренные в них показатели;
- отчетные данные должны быть приведены в единицах измерения, установленных для показателей каждой конкретной формы отчетности;
- все отчетные данные должны быть сформированы на основе первичных учетных и иных документов;
- данные отчетного периода должны быть сопоставимы с показателями предыдущего отчетного периода.

Соблюдение указанных принципов способствует составлению банковской отчетности, способной выступать источником достоверной, полной и оперативной экономической информации о деятельности кредитной организации, на основе которой принимаются следующие управленческие решения:

- на макроуровне Банк России делает предварительные выводы о состоянии национальной банковской системы и разрабатывает мероприятия в области денежно-кредитной и валютной политики;

---

<sup>7</sup> О Плате счетов бухгалтерского учета для кредитных организаций и порядке его применения : Положение Банка России от 27.02.2017 г. № 579-П (ред. от 28.02.2019) (зарегистрировано Министерством юстиции Российской Федерации 20.03.2017 г. № 46021) (с изм. и доп., вступ. в силу с 01.01.2020) // КонсультантПлюс : сайт. URL: [http://www.consultant.ru/document/cons\\_doc\\_LAW\\_213488/](http://www.consultant.ru/document/cons_doc_LAW_213488/) (дата обращения: 02.06.2020).

– на микроуровне Банк России осуществляет надзор за финансовой деятельностью отдельной кредитной организации, наблюдает за ее финансовым положением в соответствии с нормативными требованиями и получает возможность оперативного реагирования при возникновении неблагоприятных тенденций;

– собственники кредитной организации (преимущественно по результатам аудиторской проверки) держат под контролем соблюдение своих интересов в процессе осуществления исполнительным руководством банковской деятельности;

– собственники и менеджеры кредитной организации получают возможность проводить оценку эффективности реализуемой финансовой политики и при необходимости вносить коррективы;

– контрагенты (кредиторы, вкладчики, заемщики, инвесторы и др.) оценивают эффективность и уровень риска взаимодействия с кредитной организацией.

В результате соблюдения указанных принципов составляется банковская отчетность, способная служить источником достоверной, полной и оперативной экономической информации о деятельности кредитной организации. Ее назначение состоит в следующем:

– является средством надзора со стороны регулирующих органов за различными аспектами деятельности банка, обеспечивает возможность наблюдения за его финансовой устойчивостью и оперативного реагирования при возникновении неблагоприятных тенденций;

– выступает источником информации для Центрального банка, на основании которого делаются предварительные выводы о состоянии банковской системы и разрабатываются мероприятия в области денежно-кредитной и валютной политики;

– дает руководству банка возможность произвести оценку внутренней политики по проведению операций, ее эффективности, а также при необходимости осуществить корректировку выработанной политики в вопросах развития банковской деятельности;

– позволяет контрагентам (кредиторам, вкладчикам, заемщикам, инвесторам и пр.) оценить эффективность и уровень риска взаимодействия с банком;

– обеспечивает возможность собственникам банка (преимущественно путем проведения аудиторской проверки) держать под контролем соблюдение своих интересов в процессе осуществления исполнительным руководством банковской деятельности.

Применение унифицированной банковской отчетности позволяет:

– осуществлять быстрое и четкое обслуживание клиентов;

– своевременно и точно отражать банковские операции в бухгалтерском учете и отчетности;

– предупреждать возможности возникновения недостач, неправомерного расходования денежных средств и материальных ценностей;

– сокращать затраты труда и средств на совершение банковских операций на основе применения средств автоматизации;

– осуществлять надлежащее оформление исходящих документов, облегчающее их доставку и использование по месту назначения, предупреждающее возникновение ошибок и совершение незаконных действий при выполнении учетных операций.

### **Контрольные вопросы**

1. Что такое государственная регистрация банковской деятельности?
2. Какие виды лицензий и на каких основаниях может получить банк?
3. Почему банк должен раскрывать информацию о своей деятельности?
4. Охарактеризуйте бухгалтерский баланс кредитной организации.
5. Охарактеризуйте отчет о финансовых результатах кредитной организации.
6. Охарактеризуйте другие формы публикуемой отчетности кредитной организации.
7. Раскройте основные принципы составления бухгалтерской (финансовой) отчетности кредитной организации.



Раздел 2  
ПАССИВНЫЕ  
БАНКОВСКИЕ  
ОПЕРАЦИИ



## Глава 3

# ПАССИВНЫЕ ОПЕРАЦИИ КРЕДИТНОЙ ОРГАНИЗАЦИИ: ОБЩАЯ ХАРАКТЕРИСТИКА И ПРИНЦИПЫ ОРГАНИЗАЦИИ

### 3.1. Ресурсная база коммерческого банка: понятие и характеристика

Коммерческие банки, являясь коммерческими предприятиями особого рода, формируют свою ресурсную базу из свободных денежных средств (оборотных ресурсов) государства, юридических и физических лиц для дальнейшего их размещения с целью получения дохода.

Ресурсная база коммерческого банка – совокупность денежных средств хозяйствующих субъектов и денежных доходов населения, которые мобилизуются банком на условиях возникновения отношений собственности и долговых обязательств для дальнейшего размещения среди нуждающихся в дополнительных ресурсах юридических и физических лиц с целью получения прибыли.

Размер ресурсной базы зависит:

- от денежно-кредитной политики центрального банка в области, в частности, от нормы обязательного резервирования привлеченных банком средств, от процентной ставки центрального банка;

- политики коммерческого банка, осуществляемой за счет собственного капитала, включая дивидендную, процентную, депозитную, валютную политику.

Под банковскими ресурсами понимается вся совокупность находящихся в распоряжении банков средств, которые используются для проведения ими активных операций.

Выбор модели ресурсной базы для конкретного коммерческого банка осуществляется под воздействием внутренних и внешних факторов.

Внешние факторы:

- экономическая ситуация в мире и в стране (кризисные явления, реформирование ставок на межбанковском рынке, стабильность национальной валюты и пр.);

- денежно-кредитная политика центрального банка (целевые ориентиры, изменения в системе рефинансирования, резервных требований и пр.);

- уровень развития мировой и национальной банковской системы (внедрение новых международных стандартов в деятельность кредитных организаций в соответствии с соглашением «Базель III», корректировка способов регулирования банковской деятельности, системы банковского надзора, введение широкого спектра новых инструментов по управлению банковской ликвидностью);

- синтез разных сегментов финансового рынка (рынок ссудных капиталов, денежный рынок, валютный рынок, рынок ценных бумаг, рынок драгоценных металлов и пр.);

– уровень межбанковской конкуренции (целевые установки банка, универсализация банковской деятельности, ценовые и неценовые методы банковской конкуренции, интенсивный или экстенсивный тип развития филиальной сети, появление небанков и пр.).

Внутренние факторы:

- адекватность сформированных ресурсов политике банка в области размещения средств (виды ресурсов, сроки обязательств, сумма ресурсов, степень риска и пр.);
- минимизация издержек на формирование ресурсной базы банка (гибкая процентная и депозитная политика, зависимость от рынка межбанковского кредитования, цифровизация банковской деятельности и др.);
- способность к диверсификации банковских ресурсов (наличие у банка широкого спектра лицензий, регулярный пересмотр линейки банковских вкладов, соответствие требованиям для управления ресурсами государственных структур и участников финансового рынка).

В зависимости от способа образования ресурсы банка можно разделить на собственные и привлеченные (рис. 3.1).



Рис. 3.1. Структура ресурсной базы коммерческого банка по видам источников ресурсов

Формирование капитала банка является по сути началом его деятельности, так как банк может быть учрежден при выполнении требований центрального банка по минимальной величине уставного капитала.

Уставный капитал служит основным обеспечением обязательств банка и формируется за счет взносов юридических и физических лиц, резидентов и нерезидентов, которые оплачиваются: путем перечисления денежных средств в рублях или иностранной валюте либо путем взноса в виде имущества определенных видов. Также не исключено прямое или косвенное участие в уставном капитале государственных структур.

Резервный фонд предназначен для покрытия непредвиденных расходов и убытков банка, связанных с проведением активных операций, которые могут принести повышенные риски, и формируется за счет чистой прибыли банка. Виды и размеры резервов напрямую зависят от структуры активных операций. Страховые и иные фонды специального назначения, формируемые из прибыли, создаются и используются на основе решения общего собрания акционеров или учредителей банка и внутренних нормативных документов.

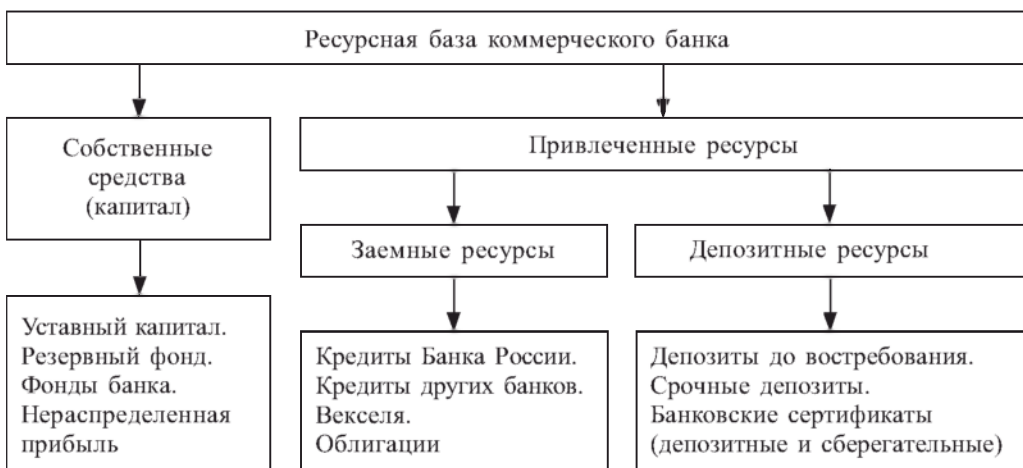
Нераспределенная прибыль – это часть прибыли, которая осталась после выплаты дивидендов и отчислений в резервный фонд. Банк может получать доходы процентного и непроцентного характера.

В структуре привлеченных ресурсов присутствуют заемные и депозитные ресурсы, причем последние традиционно преобладают.

К заемным ресурсам относятся прежде всего межбанковские кредиты – кредитные ресурсы коммерческих банков, пополняемые за счет ресурсов других банков и центрального банка. Политика банка может предусматривать выпуск банком собственных долговых бумаг: векселей и облигаций.

Депозит – денежные средства или ценные бумаги, отданные на хранение в банк или в другой финансово-кредитный институт. Депозиты являются основным источником банковских ресурсов.

Формирование ресурсов может осуществляться путем поступления средств как в безналичной форме, так и через кассу или банкоматы (терминалы) в виде наличных. В любом случае денежные средства аккумулируются на корреспондентском счете банка и используются им в дальнейшем в процессе активных операций.

### **3.2. Пассивные операции коммерческих банков, их понятие и классификация**

Пассивные операции – это операции по формированию источников ресурсов кредитных организаций (КО).

Традиционно банки выступают в экономике финансовыми посредниками: с одной стороны, они привлекают денежные средства физических и юридических лиц, с другой стороны, размещают их за свой счет и берут на себя соответствующие риски. По сути, от структуры и объемов пассивных операций будет зависеть, каким объемом банковских ресурсов КО будет обладать в конкретный момент времени, что определит масштабы ее деятельности и позиции в банковской системе. В банковских системах большинства стран сложилась практика функционирования банка преимущественно за счет привлеченных средств. У некоторых банков объем привлеченных средств может составлять около 90 %, и, соответственно, на капитал приходится 10 %. Среди российских банков на долю привлеченных ресурсов приходится 70–90 %, а остальную часть занимает капитал, зарубежные банки формируют свои пассивы в объеме 85–90 % привлеченных ресурсов.

Классификация пассивных операций возможна по следующим критериям:

- 1) по экономическому содержанию;
- 2) по категории клиентов;
- 3) по сроку;
- 4) по виду финансового актива.

Рассмотрим данные элементы классификации более подробно.

Первая классификация предусматривает деление пассивных операций по экономическому содержанию на собственные средства и привлеченные ресурсы.

Собственными средствами традиционно называют капитал банка. Размер и структура капитала зависят от организационно-правовой формы банка, типа лицензии, с которой он работает, объема и видов активных операций, политики банка в области размещения ресурсов. Подробнее эти вопросы будут рассмотрены в гл. 4.

Привлеченные ресурсы структурируются в зависимости от способа аккумуляции и могут быть депозитными и недепозитными. Так, депозитные средства формируются за счет различных видов вкладов, а недепозитные ресурсы образуются путем привлечения межбанковских кредитов и выпуска долговых ценных бумаг. Как правило, подавляющее большинство банков России оперируют с большими объемами привлеченных средств за счет вкладов, а ценные бумаги и полученные МБК порой не достигают и 10 %. Потому депозитные ресурсы принято выделять отдельной группой.

Кроме того, привлеченные ресурсы могут быть разделены по стоимости источников привлечения: на дешевые и дорогие. При таком разделении дешевыми ресурсами выступают вклады до востребования. Что касается более дорогих средств, в качестве таких принято рассматривать срочные депозиты и межбанковские кредиты. Дифференциация привлеченной ресурсной базы банка по стоимостному признаку, несомненно, является необходимой, поскольку при ведении деятельности следует обратить внимание не только на объем привлеченных средств, но и на суммы, затрачиваемые на их аккумуляцию.

Второй критерий классификации по категории клиентов весьма многообразен. Среди учредителей банка могут быть юридические и физические лица, резиденты и нерезиденты.

Особенности классификации клиентов по отдельным видам пассивных операций представлены в табл. 3.1.

В разрезе привлеченных ресурсов банков, связанных с выпуском банком сертификатов, векселей и облигаций, ограничения по клиентам зависят от вида ценных бумаг.

Третий критерий классификации по срокам предусматривает деление пассивных операций в зависимости от вида (табл. 3.2).

Четвертый критерий по виду финансового актива предусматривает, что пассивные операции могут проводиться в рублях, иностранной валюте или драгоценных металлах.



Т а б л и ц а 3.1

**Классификация клиентов по отдельным видам пассивных операций<sup>1</sup>**

| Группа операций   | Клиенты  |
|---|--|
| Межбанковские расчеты                                       | Кредитные организации-корреспонденты.<br>Банки-нерезиденты   |
| Внутрибанковские расчеты                                    | Клиенты банков.<br>Филиалы банков  |
| Межбанковские привлеченные средства и межбанковские кредиты | Банк России.<br>Кредитные организации.<br>Кредитные организации-нерезиденты  |
| Операции с клиентами:<br>– средства на счетах               | Федеральное казначейство.<br>Минфин РФ.<br>Финансовые органы субъектов РФ и органов местного самоуправления  |
|   | Государственные и другие внебюджетные фонды:<br>– Пенсионный фонд Российской Федерации;<br>– Фонд социального страхования Российской Федерации;<br>– Федеральный фонд обязательного медицинского страхования;<br>– территориальные фонды обязательного медицинского страхования;<br>– фонды социальной поддержки населения;<br>– внебюджетные фонды органов исполнительной власти субъектов РФ и местного самоуправления |
|   | Организации, находящиеся в федеральной собственности:<br>– финансовые организации;<br>– коммерческие организации.<br>Некоммерческие организации.<br>Организации федеральной почтовой связи по переводным операциям.<br>Головной исполнитель, исполнитель государственного оборонного заказа  |
|   | Организации, находящиеся в государственной (кроме федеральной) собственности:<br>– финансовые организации;<br>– коммерческие организации;<br>– некоммерческие организации;<br>– региональный оператор;   |

<sup>1</sup> Составлено авторами по: О Плате счетов бухгалтерского учета для кредитных организаций и порядке его применения : Положение Банка России № 579-П от 27.02.2017 г. // КонсультантПлюс : сайт. URL: [http://www.consultant.ru/document/cons\\_doc\\_LAW\\_213488/](http://www.consultant.ru/document/cons_doc_LAW_213488/) (дата обращения: 02.06.2020).

Продолжение табл. 3.1

| Группа операций                                  | Клиенты   |
|--|---|
|  | <ul style="list-style-type: none"> <li>– головной исполнитель, исполнитель государственного оборонного заказа</li> </ul> <hr/> <p>Негосударственные организации:</p> <ul style="list-style-type: none"> <li>– финансовые организации;</li> <li>– коммерческие организации;</li> <li>– некоммерческие организации;</li> <li>– организации, созданные для проведения выборов;</li> <li>– товарищества собственников жилья, жилищные кооперативы и иные специализированные потребительские кооперативы, управляющие организации;</li> <li>– головной исполнитель, исполнитель государственного оборонного заказа</li> </ul> <hr/> <p>Прочие:</p> <ul style="list-style-type: none"> <li>– физические лица;</li> <li>– индивидуальные предприниматели;</li> <li>– юридические лица;</li> <li>– физические лица-нерезиденты;</li> <li>– юридические лица и индивидуальные предприниматели-нерезиденты;</li> <li>– платежный агент, банковский платежный агент (субагент), поставщик;</li> <li>– опекуны или попечители, бенефициарами по которым являются подопечные;</li> <li>– исполнитель государственного оборонного заказа</li> </ul> |
| <p>– депозиты и прочие привлеченные средства</p> | <p>Федеральное казначейство:</p> <ul style="list-style-type: none"> <li>– финансовые органы субъектов РФ и органов местного самоуправления;</li> <li>– государственные внебюджетные фонды РФ;</li> <li>– внебюджетные фонды субъектов РФ и органов местного самоуправления;</li> <li>– финансовые организации, находящиеся в федеральной собственности;</li> <li>– коммерческие организации, находящиеся в федеральной собственности;</li> <li>– некоммерческие организации, находящиеся в федеральной собственности;</li> <li>– финансовые организации, находящиеся в государственной (кроме федеральной) собственности;</li> <li>– коммерческие организации, находящиеся в государственной (кроме федеральной) собственности;</li> <li>– некоммерческие организации, находящиеся в государственной (кроме федеральной) собственности;</li> <li>– негосударственные финансовые организации;</li> </ul>   |

О к о н ч а н и е т а б л . 3.1

| Группа операций                                 | Клиенты   |
|---|---|
|   | <ul style="list-style-type: none"> <li>– негосударственные коммерческие организации и индивидуальные предприниматели;</li> <li>– негосударственные некоммерческие организации;</li> <li>– физические лица;</li> <li>– юридические лица-нерезиденты;</li> <li>– физические лица-нерезиденты</li> </ul> |
| Счета и депозитные счета в драгоценных металлах | Кредитные организации.<br>Банки-нерезиденты   |

Т а б л и ц а 3.2

**Сроки проведения пассивных операций<sup>2</sup>**

| Вид пассивной операции  | Сроки   |
|---|---|
| Кредиты и депозиты, полученные кредитными организациями от Банка России | 1 день; 2–7 дней; 8–30 дней; 31–90 дней; 91–180 дней; 181 день – 1 год; свыше года; до востребования; от 1 года до 3 лет (только по депозитам); свыше 3 лет (только по депозитам) |
| Кредиты, полученные от кредитных организаций, включая нерезидентов      | 1 день; 2–7 дней; 8–30 дней; 31–90 дней; 91–180 дней; 181 день – 1 год; от 1 года до 3 лет; свыше 3 лет; до востребования   |
| Депозиты  | До востребования; до 30 дней; 31–90 дней; 91–180 дней; 181 день – 1 год; от 1 года до 3 лет; свыше 3 лет  |
| Выпущенные сертификаты, облигации, векселя                              | До 30 дней; 31–90 дней; 91–180 дней; 181 день – 1 год; от 1 года до 3 лет; свыше 3 лет  |
| Счета и депозитные счета, выраженные в драгоценных металлах             | Со сроком исполнения на следующий день; 2–7 дней; 8–30 дней; 31–90 дней; 91 день и более  |

Причем, совершение операций по счетам в ипостраппой валюте производится с соблюдением валютного законодательства РФ. Пересчет иностранной валюты в рубли (переоценка средств в иностранной валюте) осуществляется путем умножения суммы иностранной валюты на установленный Банком России официальный курс иностранной валюты по отношению к рублю.

<sup>2</sup> Составлено авторами по: О Плате счетов бухгалтерского учета для кредитных организаций и порядке его применения : Положение Банка России № 579-П от 27.02.2017 г. // КонсультантПлюс : сайт. URL: [http://www.consultant.ru/document/cons\\_doc\\_LAW\\_213488/](http://www.consultant.ru/document/cons_doc_LAW_213488/) (дата обращения: 02.06.2020).

Кроме того, счета и депозиты могут открываться в драгоценных металлах при наличии у банка соответствующей лицензии. Пересчет в учетных единицах массы драгоценного металла в рубли (переоценка драгоценных металлов) осуществляется путем умножения массы драгоценного металла на учетную цену соответствующего аффинированного драгоценного металла (золото, серебро, платину, палладий).

### 3.3. Принципы организации пассивных операций банков

Организация и проведение пассивных операций базируются на следующих принципах.

Соответствие привлеченных ресурсов и кредитных вложений по срокам и суммам. В результате проведения пассивных операций банк формирует ресурсную базу для проведения в дальнейшем активных операций, причем объемы и сроки вложений напрямую зависят от объема сформированных ресурсов и в итоге это определит размер получаемых доходов. Реализация данного принципа возможна через управление банковской ликвидностью.

Для обеспечения ликвидностью банку необходимо формировать такую структуру баланса, при которой активы, не утрачивая при этом своей стоимости, могут своевременно преобразовываться в денежные средства по мере востребования пассивов. В зависимости от специфики проводимых операций, особенностей клиентской базы и многих других факторов управление ликвидностью в банках имеет свои особенности. Однако несмотря на различия, можно выделить некоторые общие положения, касающиеся выбора «ликвидность – прибыльность»: в краткосрочной перспективе избыточная ликвидность негативно влияет на доходность банка, поэтому выгоднее поддерживать ликвидные активы на минимальном уровне, работая на грани минимально допустимых значений нормативов; в долгосрочной перспективе предпочтительным вариантом оказывается поддержание относительно более высокого уровня ликвидности, что противоречит достижению более высокой доходности, но способствует упрочению финансового состояния банка.

Таким образом, банк должен четко определять, какой метод управления ликвидностью для него более предпочтителен. Метод управления активами, когда банк определяет пути размещения собственных и привлеченных средств так, чтобы при минимальном риске получить максимально возможный доход, оставаясь при этом ликвидным.

Метод управления пассивами, когда банк определяет политику управления размером собственного капитала и привлеченных средств, их оптимальную структуру с целью дальнейшего эффективного использования в активных операциях. В узком смысле управление ликвидностью через управление пассивами часто сводится к действиям, направленным на изыскание заемных средств по мере возникновения потребности в них для поддержания ликвидности. Или сбалансированного управления активами и пассивами, когда применяется портфельный подход к управлению ликвидностью через согласованное управление активами и пассивами банка.

Регулярный мониторинг стабильности, величины и структуры банковских ресурсов, так как это напрямую окажет влияние на надежность банка, его конкурентные преимущества в банковской системе, возможные каналы выхода на международный рынок. Банки могут иметь специализацию: в основном работать с физическими лицами, делать акцент на средний и малый бизнес, приоритетно обслуживать корпоративный сектор или основу его пассивов составляют межбанковские кредиты. Наличие такой специализации требует учитывать совокупность финансовых и социально-психологических факторов, влияющих на приток и отток денежных средств, так как они могут оказывать неоднозначное воздействие на структуру пассивных операций.

Анализ стоимости привлеченных ресурсов выступает одним из определяющих факторов размера прибыли коммерческого банка, структуры банковских доходов. Информационной базой для такого анализа служит финансовая отчетность банка. По ней можно определить, какие виды доходов преобладают у банка: процентные или непроцентные, насколько банк зависим от изменения валютного курса, цен на аффинированные драгоценные металлы и т. д.

*Социальная составляющая.* Пассивные операции предполагают мобилизацию свободных денежных средств у населения и предприятий. В рамках функционирования банковской системы предусмотрена трансформация этих средств в инвестиции, которые могут удовлетворить потребности экономических субъектов в основном и оборотном капиталах. Для населения расширяются возможности в потребительском и ипотечном кредитовании. Конечно, идеальным был бы вариант, когда доходы по депозитам покрывают или компенсируют убытки, вызванные инфляционными процессами. Но у банков есть альтернативные варианты привлеченных ресурсов, доходность по которым может быть выше депозитных процентов в зависимости от экономической ситуации в целом по стране и внутренней политики банка.

*Банковский маркетинг.* Определение параметров существующих и потенциальных пассивных операций. Выявление потребностей банковской клиентуры в расширении пассивных операций. Определение кратко- и долгосрочных целей для развития существующих и создания новых видов банковских ресурсов. Внедрение новых видов пассивных операций и организация внутреннего контроля за ними.

Таким образом, можно констатировать, что источником формирования ресурсной базы являются различные формы пассивных операций банка. В ее состав входят лишь те банковские операции, которые в результате размещения в активы способствуют формированию банковской прибыли.

### Контрольные вопросы

1. Что включает в себя понятие ресурсной базы банка?
2. Какова структура ресурсной базы банка?
3. Чем отличаются понятия ресурсной базы банка и пассивных операций банка?
4. По каким критериям можно классифицировать пассивные операции банка?
5. Какие выделяют принципы организации пассивных операций банка?

## Глава 4

# УПРАВЛЕНИЕ КАПИТАЛОМ КОММЕРЧЕСКОГО БАНКА

### 4.1. Понятие капитала банка, источники его формирования

Капитал банка является составной частью банковских ресурсов. Формирование капитала и поддержание его на достаточном уровне остается актуальной проблемой развития банковской деятельности на протяжении многих лет.

Капитал банка (англ. *capital of bank*) – сумма собственных средств банка, составляющая финансовую основу его деятельности и источник ресурсов. Капитал банка призван поддерживать доверие клиентов к банку и убеждать кредиторов в его финансовой устойчивости. Капитал банка должен быть достаточно велик для обеспечения уверенности заемщиков в том, что банк способен удовлетворить их потребности в кредитах и при неблагоприятно складывающихся условиях экономического развития страны. Это обуславливает усиленное внимание надзорных государственных и международных органов к величине и структуре капитала банка<sup>1</sup>.

Под капиталом банка понимаются собственные средства, сформированные за счет взносов участников и образованные в результате эффективной банковской деятельности.

Источниками формирования капитала банка являются:

- 1) уставный капитал;
- 2) резервный капитал;
- 3) нераспределенная прибыль в части, оставшейся после выплаты дивидендов и отчислений в резервный фонд.

Первый элемент – уставный капитал. Он складывается из величины взносов его участников и определяет минимальный размер имущества, гарантирующего интересы его кредиторов<sup>2</sup>.

Минимальный размер уставного капитала на день подачи ходатайства о государственной регистрации и выдаче лицензии на осуществление банковских операций устанавливается:

- 1) для вновь регистрируемого банка с универсальной лицензией – 1 млрд руб.;
- 2) для вновь регистрируемого банка с базовой лицензией – 300 млн руб.;
- 3) для вновь регистрируемой небанковской КО за исключением минимального размера уставного капитала вновь регистрируемой небанковской КО – центрального контрагента – 90 млн руб.;

---

<sup>1</sup> Финансово-кредитный энциклопедический словарь / под общ. ред. А. Г. Грязновой. М. : Финансы и статистика, 2004.

<sup>2</sup> О банках и банковской деятельности : Федеральный закон № 395-1-ФЗ от 02.12.1990 г. // КонсультантПлюс : сайт. URL: [http://www.consultant.ru/document/cons\\_doc\\_LAW\\_5842/](http://www.consultant.ru/document/cons_doc_LAW_5842/) (дата обращения: 01.09.2020).



4) для вновь регистрируемой небанковской КО – центрального контрагента – 300 млн руб.<sup>3</sup>

В зависимости от организационно-правовой формы банка по-разному происходит образование уставного капитала. Банки могут быть учреждены как акционерные общества (АО), общества с ограниченной ответственностью (ООО), общества с дополнительной ответственностью, что будет являться особенностью при формировании уставного капитала.

Уставный капитал КО, создаваемой в форме АО, составляется из номинальной стоимости ее акций, приобретенных учредителями КО.

Уставный капитал КО, создаваемой в форме ООО или общества с дополнительной ответственностью, составляется из номинальной стоимости долей ее учредителей.

Независимо от организационно-правовой формы банка его уставный капитал формируется полностью за счет взносов участников (за счет собственных средств). Формирование уставного капитала за счет кредитов не допускается, не могут быть использованы для взносов в уставный капитал и привлеченные средства. Уставный капитал служит обеспечением по обязательствам банка. Источники формирования уставного капитала определены законодательно (табл. 4.1).

Т а б л и ц а 4.1

**Источники формирования уставного капитала<sup>4</sup>**

| № п/п | Источник          | Характеристика   |
|-------|-------------------|--|
| 1     | Денежные средства | Денежные средства в валюте РФ.   |
|       |                   | Денежные средства в иностранной валюте*: единая европейская валюта (евро) и (или) одна или несколько национальных валют следующих стран: Австралия, Соединенное Королевство Великобритании и Северной Ирландии, Королевство Дания, Канада, Китайская Народная Республика, Новая Зеландия, Королевство Норвегия, Соединенные Штаты Америки, Королевство Швеция, Швейцарская Конфедерация, Япония. Использование других иностранных валют в качестве вклада в уставный капитал КО запрещено. |
|       |                   | Средства бюджетов субъектов РФ, местных бюджетов, свободные денежные средства и иные объекты собственности, находящиеся в ведении органов государственной власти субъектов РФ и органов местного самоуправления, КО**.   |

<sup>3</sup> О банках и банковской деятельности : Федеральный закон № 395-1-ФЗ от 02.12.1990 г. // КонсультантПлюс : сайт. URL: [http://www.consultant.ru/document/cons\\_doc\\_LAW\\_5842/](http://www.consultant.ru/document/cons_doc_LAW_5842/) (дата обращения: 01.09.2020).

<sup>4</sup> Там же.

| № п/п | Источник      | Характеристика   |
|-------|---------------|--|
|       |               | Не могут использоваться:<br>– привлеченные денежные средства;<br>– средства федерального бюджета и государственных внебюджетных фондов, свободные денежные средства и иные объекты собственности, находящиеся в ведении федеральных органов государственной власти***  |
| 2     | Имущество**** | Здание (помещение), завершённое строительство, в котором может располагаться КО, принадлежащее ее учредителю на праве собственности.<br><br>Имущество в виде банкоматов и терминалов, функционирующих в автоматическом режиме и предназначенных для приема денежной наличности от клиентов и ее хранения, принадлежащее учредителю КО на праве собственности |

**П р и м е ч а н и я :**

\* Иностранной валютой могут быть оплачены акции (доли) КО, как имеющих лицензию на осуществление банковских операций со средствами в иностранной валюте, так и не имеющих такой лицензии. Нерезиденты (юридические и физические лица) вправе оплачивать иностранной валютой акции (доли) КО. Оплата резидентами акций (долей) КО иностранной валютой не допускается, кроме случаев оплаты акций (долей) уполномоченного банка другим уполномоченным банком. Номинальная стоимость акций (долей) КО, оплачиваемых иностранной валютой, должна быть выражена только в валюте РФ.

\*\* Основанием для включения в расчет должно быть наличие законодательного акта субъекта РФ или решения органа местного самоуправления.

\*\*\* Законодательно могут быть предусмотрены отдельные случаи.

\*\*\*\* Имущество в неденежной форме, вносимое в качестве вклада в уставный капитал кредитной организации, должно быть оценено и отражено в балансе КО в валюте РФ (для оценки должен привлекаться независимый оценщик).

Указанный в уставе объявленный уставный капитал КО учредители обязаны оплатить полностью в размере 100 % в течение одного месяца со дня получения уведомления о государственной регистрации КО.

Второй элемент – резервный капитал в части формирования резервного фонда для компенсации потерь, возникающих в банке, и резервов на покрытие убытков по ненадежным активам.

Формирование резервного капитала регулируется в РФ несколькими нормативными актами в зависимости от группы активов или операций, по которым они формируются.

Самую широкую трактовку банковских резервов дает Положение Банка России № 611-П «О порядке формирования кредитными организациями резервов на возможные потери» от 23.10.2017 г.

Требования этого Положения не распространяются на следующие виды операций:

- ссуды, ссудную и приравненную к ней задолженность;
- требования по прочим договорам (сделкам), по которым расчеты и поставка осуществляются не ранее следующего дня после дня заключения договора (сделки);

- операции с Банком России;
- операции в соответствующей валюте с центральными банками стран, имеющих определенные страновые оценки, с организациями, которым в соответствии с законодательством соответствующих стран предоставлено право осуществлять операции от имени государства;

- денежные обязательства по обратной (срочной) части сделок по отчуждению финансовых активов с одновременным принятием обязательств по их обратному приобретению;

- вложения КО в акции (доли в уставном капитале), уменьшающие величину собственных средств (капитала) КО;

- вложения в ценные бумаги, приобретенные по договорам с обратной продажей и по договорам займа;

- вложения в облигации федеральных займов;

- активы, отражаемые в бухгалтерском учете по справедливой стоимости через прибыль или убыток;

- договоры, на которые распространяется действие Положения Банка России № 372-П «О порядке бухгалтерского учета производных финансовых инструментов», от 04.07.2011 г.;

- операции КО, осуществляющих функции центрального контрагента.

При формировании резерва должен учитываться принцип приоритета экономического содержания операций (сделок) над их юридической формой. Резерв формируется в валюте РФ.

Возможными потерями КО применительно к формированию резерва является риск понесения убытков по причине возникновения одного или нескольких следующих обстоятельств:

- неисполнение (ненадлежащее исполнение) обязательств контрагентом КО по совершенным ею операциям (заключенным ею сделкам) или вследствие неисполнения обязательств лицом, надлежащее исполнение обязательств которого обеспечивается принятым на себя КО обязательством;

- обесценение (снижение стоимости) активов КО;

- увеличение объема обязательств и (или) расходов КО по сравнению с ранее отраженными в бухгалтерском учете.

В целях определения размера резерва элементы расчетной базы резерва, за исключением требований (условных обязательств кредитного характера) со сходными характеристиками кредитного риска, группируются на основании профессионального суждения в одну из пяти категорий качества, его размер определяется в соответствии с требованиями Банка России (табл. 4.2).

Т а б л и ц а 4.2

**Классификация категорий качества и размер расчетного резерва<sup>5</sup>**

| Классификация          | Элементы, включенные в расчет   | Размер расчетного резерва от величины элемента расчетной базы, % |
|------------------------|---|--|
| I категория качества   | Анализ деятельности контрагента и функционирования рынка не выявил угрозы потерь и имеются доказательства того, что контрагент полностью и своевременно исполнит свои обязательства   | 0  |
| II категория качества  | Анализ деятельности контрагента и функционирования рынка позволяет констатировать наличие несущественной угрозы частичных потерь (например, КО стало известно о наличии в деятельности контрагента недостатков в управлении, системе внутреннего контроля или других отрицательных аспектов и прогнозируется неблагоприятное развитие ситуации на рынках, на которых работает контрагент) | От 1 до 20   |
| III категория качества | Анализ деятельности контрагента и функционирования рынка позволяет констатировать наличие существенной угрозы частичных потерь (например, кризисное состояние рынков или ухудшение финансового положения контрагента)   | От 21 до 50  |
| IV категория качества  | Анализ деятельности контрагента и функционирования рынка выявил наличие серьезной угрозы частичных потерь (например, имеются затруднения в исполнении контрагентом своих обязательств) либо наличие серьезной угрозы полных потерь  | От 51 до 100   |
| V категория качества   | Имеются доказательства, что стоимость отдельного элемента расчетной базы резерва будет полностью потеряна в связи с неисполнением контрагентом договорных обязательств  | 100  |

Профессиональное суждение по элементам расчетной базы и формирование (регулирование) резерва должно основываться на принципах:

- соответствия фактических действий по классификации (реклассификации) элементов расчетной базы и формированию или регулированию резерва;

<sup>5</sup> О порядке формирования кредитными организациями резервов на возможные потери : Положение Банка России № 611-П от 23.10.2017 г. // КонсультантПлюс : сайт. URL: [http://www.consultant.ru/document/Cons\\_doc\\_LAW\\_293612/](http://www.consultant.ru/document/Cons_doc_LAW_293612/) (дата обращения: 01.06.2020).

– комплексного и объективного анализа всей информации, принимаемой во внимание при классификации (реклассификации) элементов расчетной базы резерва и формировании или регулировании резерва;

– своевременности классификации (реклассификации) элементов расчетной базы, формирования или регулирования резерва и достоверности отражения изменений размера резерва в учете и отчетности.

Кредитная организация формирует резерв на возможные потери по следующим направлениям<sup>6</sup>:

1. Резерв по балансовым активам, по которым существует риск понесения потерь, за исключением активов, указанных выше (табл. 4.3).

Т а б л и ц а 4.3

**Особенности формирования резерва по балансовым активам,  
по которым существует риск понесения потерь<sup>7</sup>**

| № п/п | Элемент расчетной базы резерва   | Факторы, учитываемые при вынесении профессионального суждения  | Прочие условия  |
|-------|--|--|---|
| 1     | Вложения в ценные бумаги, отраженные на балансовых счетах по учету ценных бумаг  | Финансовое положение эмитента ценных бумаг.<br>Степень исполнения эмитентом обязательств по выпущенным ценным бумагам.<br>Степень вероятности банкротства или реорганизации эмитента ценных бумаг и ряд других | Долговые обязательства, не исполненные в срок, превышающий 30 календарных дней, классифицируются в V категорию качества |
| 2     | Требования к КО и контрагентам   | Финансовое положение КО, контрагента.<br>Степень соблюдения КО-корреспондентом требований законодательства и ряд других  |   |
| 3     | Требования по банковским операциям и иным сделкам (за исключением требований по получению процентных доходов по кредитным требованиям) | Финансовое положение контрагента.<br>История деловых отношений с контрагентом.<br>Длительность нахождения средств на счете и ряд других  | Просроченная задолженность длительностью свыше 30 календарных дней классифицируется в V категорию качества              |
| 4     | Расчеты с работниками по подотчетным суммам,   | Финансовое положение контрагента.  | Просроченная дебиторская задолженность дли-   |

<sup>6</sup> О порядке формирования кредитными организациями резервов на возможные потери : Положение Банка России № 611-П от 23.10.2017 г. // КонсультантПлюс : сайт. URL: [http://www.consultant.ru/document/Cons\\_doc\\_LAW\\_293612/](http://www.consultant.ru/document/Cons_doc_LAW_293612/) (дата обращения: 01.06.2020).

<sup>7</sup> Там же.

Продолжение табл. 4.3

| № п/п | Элемент расчетной базы резерва   | Факторы, учитываемые при вынесении профессионального суждения   | Прочие условия   |
|-------|--|---|--|
|       | с поставщиками, подрядчиками и покупателями, с организациями-нерезидентами по хозяйственным операциям (с рядом ограничений)  | История и характер деловых отношений с контрагентом.<br>Реальная возможность взыскания дебиторской задолженности (в том числе исполнение контрагентом договорных обязательств) и ряд других   | тельностью свыше 30 календарных дней классифицируется в V категорию качества   |
| 5     | Акции дочерних и зависимых КО, организаций, банков-нерезидентов, организаций-нерезидентов; средства, внесенные в уставные капиталы КО, созданных в форме ООО, организаций, банков-перезидентов, организаций-нерезидентов (с рядом ограничений)   | Финансовое положение организации-контрагента.<br>Вероятность ликвидации (банкротства) организации-контрагента.<br>Наличие просроченных требований со стороны налоговых органов по перечислению платежей в бюджеты всех уровней бюджетной системы РФ и бюджеты государственных внебюджетных фондов |  |
| 6     | Активы, находящиеся под управлением управляющих компаний, принадлежащие КО па правах собственности или общей долевой собственности   | Принимаются во внимание стандартные факторы   | Определяется самостоятельно с учетом условий соответствующих договоров   |
| 7     | Не используемые для осуществления банковской деятельности: недвижимое имущество; вещи, не относящиеся к недвижимости; вложения в сооружение, создание и приобретение основных средств, объектов недвижимости; вложения в сооружение, восстановление объектов недвижимости, не используемых для осуществления банковской деятельности | Принимаются во внимание стандартные факторы   | Резерв должен быть сформирован КО в размере, определенном пропорционально доле в праве общей долевой собственности на имущество, с применением установленных коэффициентов |



О к о н ч а н и е т а б л . 4.3

| № п/п | Элемент расчетной базы резерва  | Факторы, учитываемые при вынесении профессионального суждения   | Прочие условия  |
|-------|---|---|---|
| 8     | Операции, совершаемые на возвратной основе, с ценными бумагами, переданными без прекращения признания   | Финансовое положение контрагента.<br>Финансовое положение эмитента ценных бумаг.<br>История деловых отношений с контрагентом и ряд других | Прописано законодательно                                      |
| 9     | Касса КО; чеки, номинальная стоимость которых указана в иностранной валюте; денежные средства в банкоматах и автоматических приемных устройствах; денежные средства в пути; чеки, номинальная стоимость которых указана в иностранной валюте в пути | Принимаются во внимание стандартные факторы   | Резерв в размере 100 % в случаях, определенных законодательно |

2. Резерв по условным обязательствам кредитного характера, отраженным на внебалансовых счетах (табл. 4.4). КО может формировать резерв по портфелям однородных требований (условных обязательств кредитного характера), величина каждого из которых (совокупная величина однородных требований, относящихся к одному и тому же контрагенту) не превышает 0,5 % от величины ее капитала.

3. Резерв по требованиям по получению процентных доходов по кредитным требованиям.

4. Резерв по прочим потерям и обязательствам некредитного характера (табл. 4.5).

Отдельные виды операций в зависимости от контрагентов и вида активов определены следующими нормативными документами:

- Положением Банка России № 590-П «О порядке формирования кредитными организациями резервов на возможные потери по ссудам, ссудной и приравненной к ней задолженности» от 28.06.2017 г.;

- Указанием Банка России № 2732-У «Об особенностях формирования кредитными организациями резерва на возможные потери по операциям с ценными бумагами, права на которые удостоверяются депозитариями» от 17.11.2011 г.;

- Указанием Банка России № 1584-У «О формировании и размере резерва на возможные потери под операции кредитных организаций с резидентами офшорных зон» от 22.06.2005 г.

В разрезе характеристики кредитных операций и операций с ценными бумагами будут рассмотрены особенности формирования резервов по ним.

Т а б л и ц а 4.4

**Особенности формирования резерва по условным обязательствам кредитного характера, отраженным на внебалансовых счетах<sup>8</sup>**

| Элемент расчетной базы резерва   | Факторы, учитываемые при вынесении профессионального суждения   | Прочие условия   |
|--|---|--|
| Отраженные на внебалансовых счетах контрактные стоимости условных обязательств кредитного характера (с учетом ряда исключений) | <p>Финансовое положение контрагента.</p> <p>Вероятность неисполнения контрагентом обязательства по задолженности, возникающей в результате исполнения КО своего обязательства.</p> <p>Правовые условия исполнения обязательств, предусмотренные условиями договора, законодательством РФ и страны места нахождения контрагента и ряд других</p> | <p>По неиспользованным лимитам кредитных линий, банковским гарантиям и поручительствам, предоставленным в рамках проектного финансирования, предоставленным заемщикам-застройщикам, использующим счета эскроу, КО вправе формировать резерв в соответствии с подходами, предусмотренными Положением Банка России № 590-П</p> |

Т а б л и ц а 4.5

**Особенности формирования резерва по прочим потерям и обязательствам некредитного характера<sup>9</sup>**

| Элемент расчетной базы резерва   | Факторы, учитываемые при вынесении профессионального суждения   | Прочие условия  |
|--|---|---|
| <p>Возможные дополнительные расходы, обусловленные следующими факторами:</p> <ul style="list-style-type: none"> <li>– вероятность предъявления к КО требований в связи с неисполнением или ненадлежащим исполнением обязанностей, по обязательным платежам;</li> <li>– проведение КО процедур, необходимых для обращения взыскания на полученное обеспечение;</li> <li>– ожидаемые действия КО по реорганизации, изменение струк-</li> </ul> | <p>Сведения о динамике показателей финансовых рынков, макроэкономических показателей, которые имеют отношение к проводимым КО операциям.</p> <p>Качество информационного обеспечения КО.</p> <p>Качество системы внутреннего контроля КО, ее адекватность характеру и масштабу проводимых операций и ряд других</p> | <p>Резервы формируются при одновременном соблюдении следующих условий:</p> <ul style="list-style-type: none"> <li>– у КО существует обязанность, явившаяся следствием прошлого события ее фипапсово-хозяйственной деятельности, исполнения которой КО не может избежать;</li> <li>– уменьшение экономических выгод КО, необходимое</li> </ul> |

<sup>8</sup> О порядке формирования кредитными организациями резервов на возможные потери : Положение Банка России № 611-П от 23.10.2017 г. // КонсультантПлюс : сайт. URL: [http://www.consultant.ru/document/Cons\\_doc\\_LAW\\_293612/](http://www.consultant.ru/document/Cons_doc_LAW_293612/) (дата обращения: 01.06.2020).

<sup>9</sup> Там же.

О к о н ч а н и е т а б л . 4.5

| Элемент расчетной базы резерва   | Факторы, учитываемые при вынесении профессионального суждения | Прочие условия  |
|--|---|---|
| <p>туры операций, требующих проведения расходов или осуществления инвестиций, которые уменьшают капитал КО;</p> <p>– возможные потери, обусловленные ожидаемым изменением конъюнктуры рынка банковских услуг, отказом отдельных клиентов от обслуживания в КО, более успешными действиями конкурентов на рынке услуг, оказываемых КО (если результаты операций существенно – свыше 10 % доходов – влияют на финансовое положение КО);</p> <p>– необходимость изменения структуры КО и связанные с этим расходы;</p> <p>– возможные судебные издержки;</p> <p>– иные факторы (обстоятельства)</p> |   | <p>для исполнения обязательства некредитного характера, вероятно;</p> <p>– величина обязательства некредитного характера может быть обоснованно оценена</p> |

Третий элемент – нераспределенная прибыль в части, оставшейся после выплаты дивидендов и отчислений в резервный фонд.

Нераспределенная прибыль – это часть чистой прибыли, которая не распределяется, а удерживается банком, как правило, с целью реинвестирования в свою деятельность. Указанная прибыль является источником собственного капитала внутреннего происхождения. Она создается как остаток чистой прибыли после начисления дивидендов, отчислений в общие резервы, резервный капитал и в другие фонды, созданные в соответствии с решениями общего собрания участников (учредителей) банка или в соответствии с банковским законодательством.

## 4.2. Функции капитала банка

Трактовка функций капитала банка является дискуссионным вопросом.

Так, в работах зарубежных экономистов выделяются такие функции капитала банка:

- функция финансового резерва;
- функция поддержания доверия населения;

– функция защиты интересов владельцев вкладов, не имеющих полного страхования;

– функция источника средств для развития банка.

Отечественные экономисты традиционно выделяют следующие функции капитала:

– защитная;

– оперативная;

– регулирующая.

Традиционно считается, что защитная функция является приоритетной. С одной стороны, регулирующие органы обеспечивают защиту банковской системы государства от крупных рисков посредством установления требований к предельному размеру неденежной части источников формирования уставного капитала для вновь создаваемых банков. С другой стороны, банки размещают банковские ресурсы в доходные виды активов, обеспечивая интересы собственников. Установление обязательных нормативов и создание различных видов резервов, включаемых в расчет капитала, направлено прежде всего на защиту интересов вкладчиков, кредиторов и клиентуры банка.

Данная функция аргументирует необходимость оценки собственного капитала с позиций его адекватности, т. е. достаточности в соотношении с уровнем риска банковского бизнеса. Показатель достаточности капитала отнесен к числу важнейших при оценке надежности банка. Возрастает роль защитной функции капитала с позиции вкладчиков, поскольку величина достаточного капитала – это ключевой показатель при отборе банков в систему страхования вкладов, за счет которого сократятся риски наступления неблагоприятных последствий для вкладчиков в случае неисполнения банками своих обязательств. При развитой системе страхования вкладов банков функция защиты интересов вкладчиков в первую очередь лежит на сформированном страховом фонде действующей системы страхования, а капитал выполняет функцию защиты непредвиденных потерь, которые могут привести к потере вкладчиками части денежных средств. В случае недостаточности этих резервов банк будет платежеспособным, сохраняя свою ликвидность, пока остается нетронутым уставный капитал, т. е. пока стоимость чистых активов превышает сумму обязательств за вычетом субординированных долгов, принятых банком, и его уставный капитал. В момент банкротства капитал становится источником выплаты компенсаций кредиторам, вкладчикам и прочим контрагентам банка.

Значимость данной функции капитала повышается в условиях нестабильной экономики. Собственный капитал может служить финансовым буфером, препятствующим развитию кризисных явлений внутри банка. Если у банка дефицит долгосрочных ресурсов или наблюдается несоответствие соотношения сумм банковских активов и пассивов по срокам, это может привести к сдерживанию развития активных операций и в конечном итоге – к уменьшению прибыли. Результатом станет дефицит ликвидности и приведет к дополнительной потребности в капитале. В этом случае достаточный капитал позволит решать проблемы ликвидности и будет способен покрыть возможные убытки.

Таким образом, капитал является предельной величиной гарантии ответственности банка перед вкладчиками, кредиторами и клиентами, т. е. выступает минимальным обеспечением его обязательств. Акционерам и учредителям он обеспечивает устойчивость позиций банка на рынке банковских услуг и постоянный источник дохода в виде дивидендов и процентов. Наличие достаточного капитала служит средством укрепления доверия потенциальных клиентов к банку и убеждения кредиторов, учредителей в его финансовой стабильности. Регулирующие органы, в свою очередь, используют его как важный индикатор деятельности банков через установление обязательных нормативов, подчеркивают значимость для банковской системы в целом и каждого банка в отдельности.

Достаточный капитал также уменьшает операционные проблемы, обеспечивая свободный доступ к различным сегментам финансового рынка, дает возможность обслуживать счета государственных структур, создает преимущества по доступу к заемным ресурсам и, следовательно, защищает банки от проблем потери ликвидности. Кроме того, достаточный капитал поддерживает уровень конкурентоспособности банка в случае возможных неблагоприятных изменений рыночной конъюнктуры или потерь от многочисленных рисков. Его величина является ключевым показателем в методиках финансового анализа, оценке экономического положения, посредством капитала реализуется возможность сопоставления банков друг с другом, рейтингование.

Оперативная функция собственного капитала заключается в выполнении им роли финансового ресурса для развития материальной базы банка, расширения спектра операций.

На начальном этапе деятельность реализации данной функции дает возможность приобретения программного обеспечения, оборудования, обеспечивающего эффективность работы банка, а также формирование резервного капитала. При расширении деятельности часть капитала идет на долгосрочные активы, формируемые при этом резервные фонды. Основным источником покрытия затрат при расширении деятельности служит накапливаемая прибыль, но также банки могут прибегать к выпуску новых акций или получению долгосрочных займов при проведении мероприятий структурного характера, например, открытии новых структурных подразделений или слияниях.

Регулирующая функция капитала банка аргументируется особой заинтересованностью регулирующих органов и общества в успешном функционировании банков.

Проблемы, связанные с регулированием величины капитала, решаются как на макроуровне, так и на микроуровне. Существует порядок международного управления банковским капиталом, что учитывается центральным банком страны в национальных масштабах и на уровне каждого банка, за величиной капитала осуществляется внутренний контроль. Каждая страна определяет степень своей интеграции в мировое сообщество, таким образом большое значение приобретает выполнение регулирующей функции на международном уровне, поскольку фактически имеющийся у банков собственный капитал определяет возможности

осуществления банковских операций. Так, чем больше капитал банка, тем более широкий круг операций с высоким уровнем риска он может провести сам и предложить клиентам. Однако если величина капитала небольшая, банк ограничен и в привлечении ресурсов, и в их размещении, что приведет к снижению прибыли. Темп роста капитала должен соответствовать темпам роста активов, поскольку последние являются базой получения прибыли.

Некоторые экономисты расширяют подходы к трактовке функций банковского капитала. Выделяют, например, регистрационную функцию, поскольку наличие уставного капитала минимальной величины, установленной центральным банком страны, является обязательным условием для регистрации банка в качестве юридического лица и получения лицензии на определенные виды деятельности.

Другой пример – функция финансирования с учетом инновационной составляющей. В процессе функционирования средства капитала в денежной форме авансируются на приобретение в собственность или в аренду земли, зданий, установку оборудования, наем персонала. Впоследствии капитал используется для разработки новых продуктов, приобретения необходимого оборудования, проведения комплекса маркетинговых исследований, рекламной компании и, в конечном итоге, является основой для привлечения средств. Кругооборот капитала заканчивается возвратом авансированных средств в банк с некоторым приращением. Только в этом случае капитал приносит доход. Уставный капитал и накопленная прибыль, полученная в результате его использования, и есть капитал банка, который вновь авансируется в его деятельность, и снова происходит его кругооборот, что, в свою очередь, позволяет говорить о создании мультипликативного эффекта. У банка появляются дополнительные возможности по расширению масштабов деятельности, а впоследствии рост операций находится в кратной зависимости от величины капитала. Следует подчеркнуть, что в современных условиях важное значение имеет проявление ее инновационного характера, когда именно капитал участвует в организации финансирования инновационных проектов. Актуализацию эта функция приобретает с появлением в современной экономике небанков, которые составляют конкуренцию банкам классического устройства. Для того чтобы выполнять потребности клиентов, таким банкам необходимо постоянно расширять штат IT-специалистов, способных за короткий период времени реализовать новые банковские технологии. Одновременно с этим нужен и штат маркетологов, которые могли бы отслеживать текущие тренды и адаптировать их под особенности деятельности банка. Отсюда можно сделать вывод, что небанки должны использовать и современные каналы распространения продуктов.

Следующий пример – выделение имиджевой функции, когда капитал становится одним из факторов хорошей репутации банка. Размер капитала выступает в качестве индикатора финансового состояния банка наряду со следующими факторами: стабильным уровнем доходов, являющимся условием гарантированного и безопасного роста; доступностью надежной открытой информации, в особенности о величине капитала и изменчивости доходов; наличием системы гарантий и его способностью ответить по этим обязательствам.



Для банков, созданных в организационно-правовой форме акционерных обществ, целесообразно выделить ценообразующую функцию капитала, при выполнении которой величина капитала определяет курс акций, что имеет большое значение при оценке стоимости банка.

Таким образом, капитализация отдельного банка определяется абсолютным размером его собственного капитала, а банковского сектора – совокупным капиталом КО, представленных в нем.

### 4.3. Методы оценки банковского капитала

Мировое сообщество во главе с Базельским комитетом по банковскому надзору в течении последних лет осуществляет мероприятия, способствующие повышению устойчивости банковской системы и определению общих методов оценки капитала.

Базельский комитет по банковскому надзору (*Basel Committee on Banking Supervision*) – это организация, объединяющая национальные надзорные учреждения, регулирующие банковскую деятельность. Комитет был основан руководителями центральных банков стран-членов группы стран 10 (G10) в 1974 г. при Банке международных расчетов (*Bank for International Settlements – BIS*), который расположен в г. Базеле (Швейцария). Именно от названия города этот комитет и получил свое название – *Базельский комитет*.

Он состоит из представителей старшего звена органов банковского надзора и центральных банков Аргентины, Австралии, Бельгии, Бразилии, Канады, Китая, Франции, Германии, Гонконга, Саудовской Аравии, Индии, Индонезии, Италии, Японии, Кореи, Люксембурга, Мексики, Нидерландов, России, Сингапура, Южно-Африканской Республики, Испании, Швеции, Швейцарии, Турции, Великобритании и США.

Базельский комитет по банковскому надзору разрабатывает единые стандарты и методы регулирования банковской деятельности. Основными документами Базельского комитета по вопросам банковского надзора являются:

- *Базель I*: «Международное приближение расчета капитала и стандартов капитала» (1988).

Основные положения:

- финансовая устойчивость банка определяется достаточностью его капитала для покрытия кредитного риска. Минимальный размер достаточности капитала банка, который иногда называют регулятивным капиталом, или коэффициентом Кука, устанавливается в размере 8 % от суммы активов и забалансовых статей, определенной с учетом риска, и рассчитывается как отношение собственного капитала к суммарному объему активов, взвешенных с учетом кредитного риска;

- определение размера кредитного риска достигается умножением величины актива на весовые коэффициенты риска. Для этого активы по степени риска разде-

лены на четыре группы, для которых приняты следующие значения весовых коэффициентов: 0, 20, 50 и 100. Чем выше риск, тем больше вес;

– общая величина капитала, которая проверяется на предмет достаточности, состоит из двух уровней:

уровень 1 – акционерный капитал и объявленные резервы;

уровень 2 – это дополнительный капитал, к которому относят капитал низкого качества, скрытые резервы, доступные для банка в соответствии с законодательством страны. В совокупности он не должен превышать значение капитала первого уровня.

Базель I ввел определенные новации в области банковского надзора, но при этом имел ряд недостатков: в нем игнорировались остальные виды банковских рисков, уделено внимание лишь кредитному риску; он содержал упрощенную градацию кредитного риска, которая не позволяет учесть возможные разнообразные ситуации; требовал выполнения только одного требования по минимально допустимому размеру капитала, что не обеспечивало надежность работы отдельного банка и всей банковской системы;

• *Базель II: «Новые Соглашения о достаточности капитала» (2004).*

Основные положения:

– стабильность банковской системы определяется тремя компонентами:

1) определяются требования к минимальной величине регулятивного капитала банка: она сохраняется на уровне 8 % и выше, но учитывает, помимо кредитного, другие виды рисков и рассчитывается как отношение собственного капитала банка к сумме активов, взвешенных с учетом кредитного, рыночного и операционного рисков;

2) регламентируется надзорный процесс со стороны центральных банков в отношении капитала, резервируемого против рисков: основные принципы надзора, управление рисками, а также прозрачность отчетности;

3) закрепляется обязанность соблюдения банками рыночной дисциплины: раскрывать информацию о своей деятельности и быть финансово прозрачными;

– величина кредитного риска может рассчитываться банком на базе любого из двух подходов: стандартизированного подхода, базирующегося на рейтингах внешних по отношению к банку агентств, либо внутреннего рейтинга, основанного на собственных рейтинговых разработках и оценках;

– согласно новым требованиям к банковскому капиталу, весовые коэффициенты риска распределяются не по видам активов, а по группам заемщиков и с использованием рейтингов, разрабатываемых ведущими рейтинговыми агентствами;

• *Базель III: «Базель III: Общие регулятивные подходы к повышению устойчивости банков и банковского сектора» и «Базель III: Международные подходы к оценке, стандартам и мониторингу риска ликвидности» (2010).*

Основные меры связаны с введением новых требований в области увеличения ликвидных резервов и улучшения качества капитала. Очередной транш поправок был призван минимизировать риски, приведшие к глобальному экономическому кризису 2008 г. Финансовое состояние банков должно быть усилено

параллельно с адекватной политикой по управлению рисками. Задачей нового Базеля стало решение не отменять, а совершенствовать уже принятые документы. Поэтому с принятием Базеля III все требования, которые были введены ранее в части капитала, остаются в силе. Это касается и вопросов контроля со стороны надзора, и рыночной дисциплины. На текущий период представители центральных банков и органов финансового регулирования из 28 стран (включая Россию) являются участниками Базельских соглашений, и несколько стран и организаций работают в статусе наблюдателей.

Введение Базеля III проведено в три этапа<sup>10</sup>:

I. 2013–2014 гг. – реформа требований к структуре активов и капитала банков. Параллельно центральные банки должны ужесточить требования по доле акционерного капитала в структуре общего регулятивного капитала.

II. 2014–2018 гг. – повышение качества капитала путем исключения отдельных компонентов.

III. 2016–2019 гг. – введение буфера сохранения капитала и антициклического буфера.

В результате реформирования был введен официальный термин, который входит в практику банковского регулирования, «регулятивный капитал» – это установленный центральным банком страны минимальный размер собственных средств банка, который должен им постоянно поддерживаться с целью минимизации кредитных, рыночных и операционных рисков. Требования к регулятивному капиталу устанавливаются нормативными документами страны. Составные элементы регулятивного капитала представлены в табл. 4.6.

Т а б л и ц а 4.6

Структура регулятивного капитала<sup>11</sup>

Регулятивный капитал (Tier 1 + Tier 2) min 8 %

Капитал 1-го уровня (Tier 1) – покрытие убытков в ходе текущей деятельности min 6 %

Капитал 2-го уровня (Tier 2) – покрытие убытков в ходе прекращения деятельности min 2 %

Базовый капитал (CET1) min 4,5 %

Добавочный капитал (AT1) min 1,5 %

Таким образом, базовый капитал включает активы наивысшего качества, обеспечивающие покрытие убытков сразу при их возникновении. Добавочный капитал включает прочие активы, обеспечивающие покрытие убытков на постоянной основе. Некоторые долговые инструменты могут быть включены только

<sup>10</sup> Group of Governors and Heads of Supervision announces higher global minimum capital standards [Электронный ресурс]. URL: <https://www.bis.org/press/p100912.pdf> (дата обращения: 01.06.2020).

<sup>11</sup> Составлено авторами по: Group of Governors and Heads of Supervision announces higher global minimum capital standards [Электронный ресурс]. URL: <https://www.bis.org/press/p100912.pdf> (дата обращения: 01.06.2020).

в этот расчет (например, бессрочные финансовые инструменты с условием возможности конвертации требований банка по ним в акции при наступлении определенных обстоятельств). Критерии для включения активов в капитал 2-го уровня менее строгие, что позволяет срочным инструментам быть включенными в этот расчет.

Одним из основных нововведений Базеля III стало существенное повышение требований к структуре капитала 1-го уровня, в который рекомендовано включать только акции и нераспределенную прибыль. Добавочный капитал может содержать бессрочные инструменты долгового характера, а дополнительный – только срочные. Основной капитал должен превышать дополнительный в 3 раза. Таким образом, капитал будет использоваться не только для страхования рыночного риска, но и для минимизации кредитного и операционного рисков соответственно. Сама схема расчета нормативов достаточности капитала (формула 4.1) не меняется, а значительные изменения претерпевают составные элементы:

$$\text{Нормативы достаточности капитала} = \frac{\text{Регулятивный капитал}}{\text{Активы, взвешенные с учетом риска}}. \quad (4.1)$$

Особенности расчета регулятивного капитала представлены выше в табл. 4.6. Между тем, для целей банковского надзора в состав источников собственных средств банка дополнительно включаются также иные активы, которые представляют собой сложные финансовые инструменты, в частности, к ним можно отнести субординированный кредит (депозит, заем, в том числе облигационный заем). Отнесение указанных инструментов к источникам собственных средств банка обусловлено в первую очередь тем, что держатель указанного финансового инструмента путем его приобретения гарантирует банку свое участие в принятии на себя части возможных убытков банка на условиях и в порядке, предусмотренных указанными финансовыми инструментами.

Введение двух новых буферов имеет следующие характеристики.

Буфер сохранения капитала – это показатель, способствующий предоставлению возможности банкам поддерживать уровень капитала в течении значительных спадов экономики и корректировать уровень выплаты дивидендов в определенные периоды. Если банки будут осуществлять деятельность максимально близко к пороговому значению, то при наступлении кризиса достаточность капитала будет нарушена. Чтобы избежать таких ситуаций и вводится данный показатель, тем самым акционерный капитал может уменьшаться, но только в пределах буфера. Источник формирования буфера – это акционерный капитал после всех необходимых отчислений.

Антициклический буфер капитала – формирование капитала с превышением регулятивного минимума. Таким образом, дополнительный резервный капитал будет формироваться на основе ожидаемых потерь, а не тех, которые банки уже понесли. В периоды резкого роста кредитования органы банковского надзора могут использовать его как инструмент макропруденциального регулирования.

Базель III также ввел три новых коэффициента:

- коэффициент левериджа – отношение объема заемных средств банка к собственным на уровне 3 %. Этот коэффициент стал новым показателем, дополняющим расчет показателей капитала с учетом риска;
- показатель краткосрочной ликвидности – отражает объем необремененных высоколиквидных активов, имеющихся в распоряжении банка. Значение показателя должно быть более 100 %, т. е. запас ликвидных активов должен быть как минимум равным вероятному чистому оттоку денежных средств. Расчет показателя для целей мониторинга введен с 01.01.2013 г.; вступил в силу в качестве нормативного требования с 01.01.2015 г.;
- показатель чистого стабильного фондирования на регулярной основе – оценивает сумму долгосрочных стабильных источников финансирования в зависимости от уровня ликвидности фондируемых активов и вероятности возникновения необходимости поиска источников ликвидности в связи с исполнением внебалансовых обязательств. Вступил в силу в качестве нормативного требования с 01.01.2018 г.

Основные достоинства Базеля III:

- конечный результат выполнения или невыполнения банком определенных показателей и расчет итогового результата характеризуют степень надежности и уровень кредитоспособности банка в целом;
- добавленные новые критерии дают возможность сформировать аргументированные выводы по финансовому положению банков;
- банковская система и экономика в целом становятся более устойчивыми к кризисам.

Недостатки Базеля III:

- новые требования к субординированному долгу повышают его стоимость для банков;
- банки прибегают к повышению ставок, что приводит к замедлению экономического роста;
- снижение рентабельности банковского бизнеса подталкивает банки к более рискованным операциям.

Базель III реализуется в России поэтапно с учетом корректировок, вносимых экономической ситуацией. Сначала было принято Положение Банка России № 395-П «О методике определения величины собственных средств (капитала) кредитных организаций (“Базель III”))» от 28.12.2012 г. На текущем этапе в России Базель III реализуется уже вторым документом – это Положение Банка России № 646-П «О методике определения собственных средств (капитала) кредитных организаций (“Базель III”))» от 04.07.2018 г. Банк России активизировал банковский надзор за КО в части изучения и анализа источников их собственных средств на предмет их соответствия требованиям нормативных актов Банка России, разработанных на основе Базеля III. Такое повышенное внимание со стороны регулятора обусловлено прежде всего тем, что от конкретного состава и качества источников собственных средств банка зависят его финансовая устойчивость, воз-

никновение риска несостоятельности (банкротства) и, как следствие, риск имущественных потерь его вкладчиков.

В 2017 г. Банком России была введена система пропорционального регулирования банковского сектора в РФ. Федеральный закон № 92-ФЗ «О внесении изменений в отдельные законодательные акты Российской Федерации» от 01.05.2017 г. определил эти процедуры, вступив в силу с 01.06.2017 г. Основная цель закона – создать регулятивный баланс для банков с разными объемами и характером операций<sup>12</sup>. Система пропорционального регулирования разделила банковские лицензии на универсальные и базовые и установила различные требования к минимальному размеру уставного капитала и выполняемым нормативам достаточности капитала (табл. 4.7).

Т а б л и ц а 4.7

**Особенности регулирования капитала для банков с базовой и универсальной лицензиями**

| Базовая лицензия  | Универсальная лицензия   |
|---|--|
| <i>Минимальный размер уставного капитала на момент создания</i>   |  |
| Минимум 300 млн руб.  | Минимум 1 млрд руб.  |
| <i>Нормативы достаточности капитала</i>   |  |
| Норматив достаточности собственных средств (капитала) банка (Н1.0) min – 8 %.<br>Норматив достаточности основного капитала банка (Н1.2) min – 6 % | Норматив достаточности собственных средств (капитала) банка (Н1.0) min – 8 %.<br>Норматив достаточности базового капитала банка (Н1.1) min – 4,5 %.<br>Норматив достаточности основного капитала банка (Н1.2) min – 6 %.<br>Норматив финансового рычага (Н1.4) min – 3 % |

Данные требования, как мы видим, отвечают концепции Базеля III. Механизм расчета нормативов достаточности капитала демонстрирует формула (4.1), а особенности по видам связаны с включением в расчет капитала соответствующего вида. Как это и предусмотрено международными банковскими стандартами, обязательным условием для включения источника средств в расчет капитала российского банка является его способность покрывать убытки, возникающие в деятельности такого банка. В связи с этим основными источниками собственных средств банка являются его уставный капитал, резервный фонд и нераспределенная прибыль.

<sup>12</sup> О внесении изменений в отдельные законодательные акты Российской Федерации : Федеральный закон № 92-ФЗ от 01.05.2017 г. // КонсультантПлюс : сайт. URL: [http://www.consultant.ru/document/cons\\_doc\\_LAW\\_216074/](http://www.consultant.ru/document/cons_doc_LAW_216074/) (дата обращения: 01.06.2020).



Норматив финансового рычага стал для банков новым показателем (формула 4.2) с актуализацией в условиях циклической экономики.

$$\text{Нормативы финансового рычага} = \frac{\text{Основной капитал}}{\text{Активы и внебалансовые инструменты, не взвешенные с учетом риска}}. \quad (4.2)$$

Составные компоненты основного капитала были рассмотрены авторами выше. Расчет знаменателя формулы 4.2 включает балансовую стоимость активов за вычетом резервов, условные обязательства кредитного характера, кредитный риск по срочным сделкам и производным финансовым инструментам.

В соответствии с нормативными документами Банка России требования к этому нормативу вводились поэтапно: сбор данных – с 01.08.2013 г.; обязательное публичное раскрытие – с 01.01.2015 г.; обязательный норматив – с 2018 г. Безусловно, введение норматива финансового рычага в большей степени отражается на тех банках, которые имеют значительные забалансовые позиции, проводят весомый объем инвестиционных операций.

Таким образом, в целом введение требований Базеля III к капиталу положительно сказывается на кредитоспособности российских банков. Не происходит увеличение размера капитала, а улучшается его качество, за счет замещения старого субординированного долга, но при этом риски для держателей субординированного долга повышаются.

Нужно отметить, что особым статусом в банковском секторе России наделяются системно значимые банки, на них полностью распространяются все требования к банкам с универсальной лицензией плюс нормативы и надбавки к капиталу для системно значимых КО. Минимально допустимое числовое значение надбавки за системную значимость устанавливается в размере 1 % от взвешенных по риску активов.

Регламентация показателей ликвидности по Базелю III определена отдельными документами Банка России: Положением Банка России № 510-П «О порядке расчета норматива краткосрочной ликвидности («Базель III») системно значимыми кредитными организациями» от 03.12.2015 г. и Положением Банка России № 596-П «О порядке расчета системно значимыми кредитными организациями норматива структурной ликвидности (норматива чистого стабильного фондирования) («Базель III»)» от 26.07.2017 г.

Рассмотрим особенности расчетов данных нормативов.

Норматив краткосрочной ликвидности (НКЛ) регулирует (ограничивает) риск потери ликвидности, под которой понимается способность банковской группы (КО) обеспечить своевременное, полное выполнение своих денежных и иных обязательств и возможность продолжить свою деятельность в условиях нестабильности, обусловленной внешними и (или) внутренними по отношению к банковской группе (КО) факторами, в течение ближайших 30 календарных дней с даты расчета НКЛ (формула 4.3).

$$\text{Норматив краткосрочный ликвидности} = \frac{\text{Высококачественные ликвидные активы}}{\text{Чистый отток ликвидности за 30 дней}}. \quad (4.3)$$

В РФ данный норматив получил параметр Н26 (для банковской группы) и Н27 (для КО). Вступил в силу в качестве нормативного требования с 01.01.2015 г. Минимально допустимое числовое значение нормативов Н26 и Н27 было установлено в размере: 70 % с 01.01.2016 г.; 80 % с 01.01.2017 г.; 90 % с 01.01.2018 г.; 100 % с 01.01.2019 г.

Норматив чистого стабильного фондирования (НСЧФ) регулирует (ограничивает) риск потери ликвидности системно значимой КО, банковской группы, обусловленный структурой активов (требований) и пассивов (обязательств) с учетом сроков, сумм и типов активов (требований) и пассивов (обязательств), а также других факторов, характеризующих ликвидность активов (требований) и стабильность пассивов (обязательств) (формула 4.4).

$$\text{Норматив чистого стабильного фондирования} = \frac{\text{Стабильные источники фондирования, принадлежащие банку}}{\text{Необходимый объем стабильного фондирования}}. \quad (4.4)$$

В РФ данный норматив получили параметры Н28 (на консолидированной основе для головной КО банковской группы, являющейся системно значимой КО) и Н29 (на индивидуальной основе для системно значимой КО, не являющейся головной КО банковской группы). Вступили в силу в качестве нормативного требования с 01.01.2018 г. Минимально допустимое числовое значение нормативов Н28 и Н29 устанавливается в размере 100 %.

Текущая ситуация 2020 г. не могла не отразиться на банковском секторе. Группой председателей центральных банков и руководителей надзорных органов стран – членов Базельского комитета по банковскому надзору, в которой представлен Банк России, принято решение о переносе на один год – до 01.01.2023 г. – сроков внедрения изменений к пакету реформ Базеля III (от декабря 2017 г.), обновленных требований к регулированию рыночного риска (от января 2019 г.), а также требований к раскрытию информации в рамках Компонента 3 (от декабря 2018 г.). Решение принято 27.03.2020 г. в рамках мер по снижению регулятивной нагрузки на КО в условиях распространения коронавирусной инфекции (COVID-19). Банк России учитывает решение Базельского комитета, но при этом считает возможным более раннее внедрение стандартов, содействующих более корректной оценке риска с учетом потребностей российских КО<sup>13</sup>.

Россия уже несколько лет поэтапно переходит на международные стандарты расчета величины капитала и определения его адекватности в рамках присоединения к Базельским соглашениям.

<sup>13</sup> О сроках внедрения стандартов Базельского комитета по банковскому надзору : Информация Банка России от 31.03.2020 г. // Справочная правовая система ГАРАНТ [Электронный ресурс]. URL: <https://www.garant.ru/products/ipo/prime/doc/73719294/> (дата обращения: 01.06.2020).

#### 4.4. Состав капитала банка

Собственные средства банка – это капитал банка. Процедура формирования оптимального размера капитала банка имеет специфическую структуру: банк не вправе принимать оплату капитала в виде ценных бумаг, нематериальных активов, а над частью материальных активов определяются соответствующие границы.

Собственный капитал обладает безвозвратным характером в отличие от привлекаемых на условиях возвратности, срочности и платности средств клиентов и инвесторов.

Рассмотрим специфику требований к составу капитала по российскому законодательству. В соответствии с Положением Банка России № 646-П «О методике определения собственных средств (капитала) кредитных организаций (“Базель III”))» от 04.07.2018 г. собственный капитал кредитных организаций (КО) формируется из суммы основного и дополнительного капитала за вычетом отдельных показателей.

Расчет капитала должен осуществляться КО за отчетный период, а также на внутримесячные даты в случаях, когда Банк России требует представления расчета обязательных нормативов на внутримесячную дату.

Величина капитала должна использоваться КО в целях определения значений обязательных нормативов, а также в других случаях, когда в целях определения значения пруденциальных норм деятельности КО используется показатель капитала КО.

Особенности формирования капитала банка в целях регулирования на данном этапе заключаются в следующем:

– элементы, включаемые в состав капитала, – это основной капитал, дополнительный капитал, а также вложения КО, превышающие сумму источников основного и дополнительного капитала, осуществляемые в приобретение основных средств, сооружение и создание основных средств, в недвижимость, временно не используемую в основной деятельности, в сооружение объектов недвижимости, временно не используемой в основной деятельности, долгосрочные активы, предназначенные для продажи, а также запасы);

– элементы, уменьшающие величину капитала, – это просроченная дебиторская задолженность свыше 30 календарных дней, а также превышение действительной стоимости доли, причитающейся вышедшему участнику КО в форме ООО, над стоимостью, по которой доля была реализована другому участнику общества, в случае если доля перешла КО, а затем была приобретена кем-либо из участников КО либо третьим лицом.

Основной капитал как совокупность базового капитала и добавочного капитала представлен в табл. 4.8. Все элементы основного капитала включаются в расчет только при условии прохождения аудиторской проверки.

Т а б л и ц а 4.8

**Структура основного капитала кредитной организации<sup>14</sup>**

| Элементы   | Форма собственности банка  |  |
|--|--|--|
|  | АО   | ООО  |
| Базовый капитал (1 + 2 + 3 + 4 + 5) – 6                        |  |  |
| 1. Уставный капитал  | Обыкновенные акции.<br>Привилегированные акции<br>(с учетом ограничений)   | Доли учредителей (участников)  |
| 2. Эмиссионный доход   | Превышение цены размещения акций над их номинальной стоимостью:<br>– разница между номинальной стоимостью акций и ценой их размещения;<br>– разница, возникающая при оплате акций иностранной валютой  | Превышение цены реализации долей участникам над их номинальной стоимостью:<br>– разница между стоимостью долей;<br>– разница, возникающая при оплате долей иностранной валютой |
| 3. Резервный фонд  | Формируется путем обязательных ежегодных отчислений до достижения им размера, установленного уставом.<br>Размер ежегодных отчислений предусматривается уставом, но не может быть менее 5 % от чистой прибыли до достижения размера, установленного уставом   | Формируется в соответствии с уставом   |
| 4. Прибыль текущего года                                       | Определяется как положительный результат от уменьшения остатков, числящихся на определенных балансовых счетах  |  |
| 5. Прибыль предшествующих лет                                  | Определяется как положительный результат от уменьшения остатков, числящихся на определенных балансовых счетах  |  |
| 6. Показатели, уменьшающие сумму источников базового капитала: | Нематериальные активы за вычетом начисленной амортизации, деловая репутация, а также вложения в создание и приобретение нематериальных активов.<br>Сумма налога на прибыль, подлежащая возмещению в будущих отчетных периодах в отношении переплаченных на будущее убытков, учитываемых при расчете налога на прибыль.<br>Сумма налога на прибыль, подлежащая возмещению в будущих отчетных периодах в отношении вычитаемых временных разниц.<br>Отдельные вложения в источники базового капитала.<br>Убытки предшествующих лет. |  |

<sup>14</sup> Составлено авторами по: О методике определения собственных средств (капитала) кредитных организаций («Базель III») : Положение Банка России № 646-П от 04.07.2018 // Консультант-Плюс : сайт. URL: [http://www.consultant.ru/document/cons\\_doc\\_LAW\\_306920/](http://www.consultant.ru/document/cons_doc_LAW_306920/) (дата обращения: 01.06.2020).

Продолжение табл. 4.8

| Элементы   | Форма собственности банка   |  |
|--|---|--|
|  | АО  | ООО  |
|  | <p>Средства, поступившие в оплату акций (долей) в случае, если основное или дочернее общество КО или любое дочернее общество основного общества КО предоставило владельцу акций (долей) обязательство, связанное с владением акциями (долями) КО.</p> <p>Убыток текущего года.</p> <p>Вложения КО в обыкновенные акции (доли) финансовых организаций (в том числе нерезидентов).</p> <p>Отрицательная величина добавочного капитала.</p> <p>Обязательства КО по приобретению включенных в расчет источников базового капитала КО, а также обязательства КО по предоставлению прямо или косвенно денежных средств для совершения третьими лицами сделок по приобретению прав на источники базового капитала, включенные в расчет капитала КО.</p> <p>Положительная разница между величиной ожидаемых потерь, рассчитанной КО, получившей разрешение на применение банковских методик управления кредитными рисками и моделей количественной оценки кредитных рисков, используемых для определения величины кредитного риска на основе внутренних рейтингов в целях расчета нормативов достаточности капитала</p> |  |
|  | –   | Вложения в доли участников, включая эмиссионный доход с законодательными ограничениями |
| Добавочный капитал (1 + 2 + 3) – 4                               |   |  |
| 1. Уставный капитал  | Привилегированные акции (с учетом ограничений)  | –  |
| 2. Эмиссионный доход   | Доход, полученный при продаже привилегированных акций   | –  |
| 3. Субординированный кредит                                      | С дополнительными условиями, привлеченный до 01.03.2013 г. и включенный КО на указанную дату в состав основного капитала  |  |
|  | Без указания срока возврата (субординированный облигационный заем, срок погашения которого не установлен)   |  |
|  | На срок не менее 50 лет, кредитором по которому являются переподписатели, предоставляющие его за счет привлечения субординированного кредита (депозита, займа, облигационного займа) без указания срока возврата (установления срока погашения)   |  |
| 4. Показатели, уменьшающие сумму источников добавочного капитала | Субординированные кредиты (депозиты, займы, облигационные займы) с учетом ограничений.<br>Обязательства КО по приобретению включенных в расчет добавочного капитала КО, а также обязательства КО по предоставлению  |  |

| Элементы | Форма собственности банка  |     |
|----------|--|-----|
|          | АО   | ООО |
|          | прямо или косвенно средств (или иного обеспечения рисков) для совершения третьими лицами сделок по приобретению прав на источники добавочного капитала.<br>Отрицательная величина дополнительного капитала   |     |
|          | Вложения в собственные акции, включая эмиссионный доход.<br>Средства, поступившие в оплату акций, если основное или дочернее общество КО или любое дочернее общество основного общества КО предоставило владельцу акций обязательство, связанное с владением акциями КО.<br>Вложения КО в привилегированные акции финансовых организаций, зарегистрированные условия выпуска которых содержат определенные условия | –   |

В состав дополнительного капитала с определенными ограничениями включают средства, которые носят менее постоянный характер и могут только при известных обстоятельствах быть направлены на указанные выше цели. Стоимость таких средств способна в течение определенного времени изменяться. Все элементы дополнительного капитала включаются в расчет без аудиторского подтверждения.

Дополнительный капитал:

$$(1 + 2 + 3 + 4 + 5 + 6 + 7 + 8) - (9 + 10 + 11 + 12 + 13 + 14 + 15).$$

Элементы дополнительного капитала:

1. Уставный капитал:

- привилегированные акции, выпущенные до 01.03.2013 г.;
- привилегированные акции, выпущенные после 01.03.2013 г.;
- часть уставного капитала КО, сформированного за счет внесения в его оплату прироста стоимости основных средств при переоценке до выбытия основных средств;

2. Эмиссионный доход, полученный при размещении вышеуказанных акций;

3. Резервный фонд КО в части, сформированной за счет отчислений из прибыли текущего года и прибыли предшествующего года;

4. Прибыль текущего года, не включенная в состав базового капитала;

5. Прибыль предшествующих лет;



6. Субординированный кредит (депозит, заем, облигационный заем, привлеченный на срок не менее 50 лет, кредитором по которому является резидент), условия которого предусматривают возможность осуществления заемщиком пролонгирования субординированного инструмента не чаще чем 1 раз в 50 лет без согласования с кредитором;

7. Прирост стоимости основных средств КО за счет переоценки;

8. Положительная разница между величиной резерва, фактически сформированного КО в соответствии с банковским законодательством, и величиной ожидаемых потерь, рассчитанной КО в сумме, не превышающей 0,6 % от совокупной величины кредитного риска.

Показатели, уменьшающие сумму источников дополнительного капитала:

9. Вложения в собственные акции, включая эмиссионный доход КО в форме акционерного общества, указанные в п. 1;

10. Средства, поступившие в оплату акций КО, указанные в п. 1 в случае, если основное или дочернее общество КО или любое дочернее общество основного общества КО предоставило владельцу акций обязательство, связанное с владением акциями КО;

11. Вложения КО в акции финансовых организаций, зарегистрированные условия выпуска которых содержат положения, указанные в п. 1;

12. Субординированные кредиты (депозиты, займы, облигационные займы);

13. Вложения в иные источники дополнительного капитала;

14. Обязательства КО по приобретению включенных в расчет источников дополнительного капитала КО, а также обязательства КО по предоставлению прямо или косвенно средств для совершения третьими лицами сделок по приобретению прав на инструменты дополнительного капитала, включенные в расчет источников капитала КО;

15. Вложения КО в инструменты, обеспечивающие способность поглощения убытков глобальных системно значимых банков (СПУ ГСЗБ).

Если при определении величины дополнительного капитала, рассчитанной в соответствии с суммой 1–8 пунктов, после применения показателей, определенных пунктами 9–15, величина дополнительного капитала принимает отрицательное значение, величина показателей, определенных пунктами 9–15, уменьшающих сумму источников дополнительного капитала, превышающую источники дополнительного капитала, принимается КО в уменьшение суммы источников добавочного капитала.

Рассмотрим особенности отдельных элементов капитала банка.

Первая особенность связана с трактовкой субординированного кредита.

Субординированный кредит (депозит, заем, облигационный заем) – это кредит (депозит, заем, облигационный заем), одновременно удовлетворяющий совокупности условий, установленных законодательно (табл. 4.9).

**Условия субординированного кредита (депозита, займа, облигационного займа)**

| № п/п | Условие  | Характеристика  |
|-------|--|---|
| 1     | Дата привлечения   | Дата фактического поступления денежных средств КО заемщику  |
| 2     | Срок предоставления  | Не менее 5 лет либо предоставлен без указания срока возврата, срок погашения облигаций не установлен  |
| 3     | Условия обязательного согласования с Банком России                     | Независимо от срока предоставления:<br>– досрочный возврат полностью или частично;<br>– досрочная уплата процентов за пользование;<br>– досрочное погашение облигаций;<br>– расторжение договора и (или) внесение изменений в этот договор  |
| 4     | Процентная ставка  | Существенно не должна отличаться от рыночных условий. Это отклонение более чем на 20 % в сторону повышения от среднего уровня процентов, установленных по аналогичным субординированным инструментам, предоставленным в течение 3 месяцев, предшествующих дате направления КО ходатайства о подтверждении соответствия условий субординированного инструмента требованиям |
| 5     | Условия требования по кредиту  | Требования по кредиту после удовлетворения всех иных кредиторов   |
| 6     | Право на отказ в одностороннем порядке от уплаты процентов по договору | Не влечет за собой возникновение финансовых санкций за неисполнение обязательств по уплате процентов по договору субординированного инструмента   |
| 7     | Право мены или конвертации требований кредиторов                       | Совокупная сумма требований по субординированному инструменту, подлежащая мене или конвертации в обыкновенные акции КО, не может быть ниже номинальной стоимости таких обыкновенных акций. Не должно противоречить остальным требованиям Банка России   |
| 8     | Облигации субординированного облигационного займа                      | Являются ценными бумагами, предназначенными для квалифицированных инвесторов. Номинальная стоимость одной облигации субординированного облигационного займа не может быть менее 10 млн руб.   |
| 9     | Остаточная стоимость отдельного инструмента                            | Расчет производится по формуле<br>$O = \frac{C}{20} \times D,$ где O – остаточная стоимость субординированного инструмента на дату расчета величины капитала;<br>D – полная величина субординированного инструмента   |

Вторая особенность заключается в том, что среди показателей, уменьшающих сумму источников базового капитала, есть вложения КО в обыкновенные акции (доли) финансовых организаций (в том числе финансовых организаций-нерезидентов). Данные вложения делятся на следующие группы:

1) незначительные вложения КО в обыкновенные акции (доли) финансовых организаций, КО владеет обыкновенными акциями (долями) финансовой организации в объеме, составляющем менее 10 % от уставного капитала финансовой организации, сформированного обыкновенными акциями (долями), зарегистрированного на дату расчета величины капитала КО, и не является аффилированным лицом финансовой организации;

2) значительные вложения КО в обыкновенные акции (доли) финансовых организаций, когда КО владеет обыкновенными акциями (долями) финансовой организации в объеме, составляющем 10 % и более от уставного капитала финансовой организации, сформированного обыкновенными акциями (долями), зарегистрированного на дату расчета величины капитала КО, или если финансовая организация является аффилированным лицом КО, включая инструменты, обеспечивающие СПУ ГСЗБ.

Совокупная сумма значительных вложений в обыкновенные акции (доли) не должна превышать величину, определенную по формуле (4.5):

$$X = \text{ОСБК} \times 17,65 \%, \quad (4.5)$$

где  $X$  – не уменьшающая сумму источников базового капитала КО совокупная сумма значительных вложений в обыкновенные акции (доли) финансовых организаций и отложенных налоговых активов, не зависящих от будущей прибыли КО, на дату расчета величины капитала;

ОСБК – остаточная сумма источников базового капитала КО после применения требований отдельных пунктов, определенных законодательно.

Третья особенность – наличие такого показателя, как вложения кредитной организации в инструменты, обеспечивающие СПУ ГСЗБ. К ним относятся:

– инструменты, выпущенные ГСЗБ либо одной из их дочерних организаций, признанных в соответствии с правом иностранного государства, удовлетворение требований по которым на стадии урегулирования несостоятельности ГСЗБ происходит после удовлетворения требований по инструментам, не включаемым в состав инструментов, обеспечивающих СПУ ГСЗБ;

– инструменты, удовлетворяющие критериям, установленным надзорным органом страны места нахождения (регистрации) ГСЗБ;

– инструменты, удовлетворение требований по которым на стадии урегулирования несостоятельности ГСЗБ происходит одновременно с удовлетворением требований по инструментам, определенным законодательно.

К инструментам, обеспечивающим СПУ ГСЗБ, не относятся:

– подлежащие обязательному страхованию депозиты;

– депозиты до востребования и депозиты с оставшимся сроком возврата на дату расчета капитала ГСЗБ менее одного года;

- обязательства по производным финансовым инструментам;
- долговые финансовые инструменты со встроенными производными финансовыми инструментами;
- обязательства, вытекающие из внедоговорных отношений, в том числе подлежащие уплате в бюджет налоги и сборы;
- обязательства, удовлетворение требований по которым происходит преимущественно перед удовлетворением необеспеченных требований кредиторов первой очереди, в том числе обеспеченные обязательства в размере обеспеченной суммы;
- инструменты, обязательства по которым не подлежат прекращению и требования по которым не подлежат мене (конвертации) на обыкновенные акции ГСЗБ на стадии урегулирования несостоятельности ГСЗБ.

Величина вложений в инструменты, обеспечивающие СПУ ГСЗБ, определяется КО по формуле (4.6):

$$ВЛ = С \times В1 \div В2, \quad (4.6)$$

где С – совокупная величина вложений в инструменты, обеспечивающие СПУ ГСЗБ, указанные выше;

В1 – величина, принимающая значение 2,5 % (при установлении надзорным органом страны места нахождения (регистрации) ГСЗБ минимальных требований к достаточности инструментов в размере 16 %) или 3,5 % (при установлении надзорным органом страны места нахождения (регистрации) ГСЗБ минимальных требований к достаточности инструментов в размере 18 %);

В2 – доля инструментов, обеспечивающих СПУ ГСЗБ, указанных выше, от активов ГСЗБ, взвешенных с учетом риска (в процентах).

В случае, если показатель В1 превышает показатель В2, показатель ВЛ принимается равным показателю С.

Данные требования в отношении этих вложений распространяются только на банки с универсальной лицензией.

Четвертая особенность касается привилегированных акций и субординированных инструментов.

Ограничение касается только привилегированных акций, включаемых в расчет капитала, выпущенных до 01.03.2013 г. Эмиссионный доход КО в форме АО, полученный от размещения этих акций, должен подлежать поэтапному исключению КО из расчета капитала. Такое исключение осуществляется КО с 28.09.2018 г. в размере 60 %, в последующие годы – 1 января текущего года ежегодно в размере 10 % от суммы инструмента, сложившейся по состоянию на 01.01.2014 г.

Предельная величина отдельного субординированного инструмента (нескольких субординированных инструментов), включаемая КО в расчет капитала, должна подлежать ежегодному дисконтированию и определяется по формуле (4.7):

$$Он = Сп \times Дп, \quad (4.7)$$

где Он – предельная величина субординированного кредита (депозита, займа, облигационного займа);

Дп – остаточная стоимость субординированного кредита (депозита, займа, облигационного займа), сложившаяся по состоянию на 01.01.2014 г., определенная с учетом ограничения к величине субординированных кредитов (депозитов, займов, облигационных займов) и к величине дополнительного капитала, установленного на 01.01.2014 г. при расчете величины капитала;

Сп – коэффициент дисконтирования предельной величины субординированного кредита (депозита, займа, облигационного займа).

Коэффициент дисконтирования предельной величины субординированного кредита (депозита, займа, облигационного займа) определяется в соответствии с табл. 4.10.

Т а б л и ц а 4.10

**Коэффициент дисконтирования<sup>15</sup>**

| Дата          | Коэффициент дисконтирования |
|---------------|-----------------------------|
| 28.09.2018 г. | 0,4                         |
| 01.01.2019 г. | 0,3                         |
| 01.01.2020 г. | 0,2                         |
| 01.01.2021 г. | 0,1                         |
| 01.01.2022 г. | 0                           |

Пятая особенность касается даты 01.03.2013 г., на которую по отдельным элементам расчета капитала идет ссылка. Период 2013–2014 гг. был определен в мировой практике как первый этап по переходу к Базелю III, на котором проводилась реформа требований к структуре активов и капитала банков. Так, Банк России принял новое «Положение о методике определения величины собственных средств (капитала) кредитных организаций (“Базель III”))» № 395-П от 28.12.2012 г., которое вступило в силу 01.03.2013 г. С 28.09.2018 г. его заменило Положение Банка России № 646-П.

Шестая особенность касается новаций банка в области капитализации в связи с принятием Федерального закона № 181-ФЗ «Об использовании государственных ценных бумаг Российской Федерации для повышения капитализации банков» от 18.07.2009 г. Расчет отдельных показателей при определении величины капитала банка осуществляется с его применением.

Процедура повышения капитализации в соответствии с данным законом включает:

- 1) размещение банком привилегированных акций;

<sup>15</sup> О методике определения собственных средств (капитала) кредитных организаций («Базель III»): Положение Банка России № 646-П от 04.07.2018 г. // КонсультантПлюс : сайт. URL: [http://www.consultant.ru/document/cons\\_doc\\_LAW\\_306920/](http://www.consultant.ru/document/cons_doc_LAW_306920/) (дата обращения: 01.06.2020).

- 2) эмиссию Российской Федерацией облигаций федерального займа;  
 3) заключение договора мены привилегированных акций, размещаемых банком, на облигации федерального займа, выпущенные РФ.

*Размещение привилегированных акций* в рамках процедуры повышения капитализации может быть осуществлено банком, соответствующим определенным требованиям (табл. 4.11).

Т а б л и ц а 4.11

**Требования, предъявляемые к банкам**

| № п/п | Требование  | Характеристика  |
|-------|---|---|
| 1     | Наличие у банка на 01.07.2012 г. рейтинга долгосрочной кредитоспособности                   | Fitch Ratings – В–;<br>Standard & Poor’s – В–;<br>Moody’s Investors Service – В3;<br>Fitch Ratings – BBB–(rus);<br>Standard & Poor’s – ruBBB–;<br>Moody’s Interfax Rating Agency – Baa3.ru;<br>рейтинговое агентство «Эксперт РА» – В++;<br>рейтинговое агентство «Национальное Рейтинговое Агентство» – BBB–;<br>рейтинговое агентство «RusRating» – BBB–;<br>рейтинговое агентство «АК&М» – В++ |
| 2     | Размер активов банка на 01.07.2012 г.   | Не ниже 30 млрд руб.  |
| 3     | Значение достаточности капитала банка на последнюю отчетную дату до направления предложения | Не менее 10 %   |
| 4     | Запрет или ограничения на осуществление отдельных банковских операций                       | Отсутствие запрета, введенного Банком России на осуществление отдельных банковских операций и ограничения на величину процентной ставки, которую банк определяет в договорах банковского вклада   |
| 5     | Иные требования   | В отношении банка не осуществляются меры по предупреждению банкротства  |

*Процедура получения разрешения об участии в процедуре повышения капитализации* включает следующие этапы:

*1-й этап:* отправка в Министерство финансов РФ и в Банк России комплекта документов:

- предложения об участии в процедуре повышения капитализации по форме согласно приложению;
- бизнес-плана, составленного в соответствии с требованиями Банка России;
- документов, подтверждающих принятое банком решение об отмене премиальных и бонусных выплат высшему менеджменту банка в случае невыплаты



РФ дивидендов по привилегированным акциям, размещенным в рамках процедуры повышения капитализации.

*2-й этап:* Банк России не позднее 10 рабочих дней со дня поступления документов от банка представляет в Министерство финансов РФ информацию о соответствии (несоответствии) банка требованиям.

*3-й этап:* рассмотрение бизнес-плана в течение 15 рабочих дней со дня поступления документов экспертной группой, создаваемой Министерством финансов РФ. В ходе рассмотрения бизнес-плана в банк могут направляться предложения, касающиеся увеличения кредитного портфеля банка и (или) снижения предложенного размера государственной поддержки банка. В этом случае исчисление предельного срока рассмотрения бизнес-плана приостанавливается до даты представления банком изменений. Изменения должны быть утверждены решением совета директоров (наблюдательного совета) банка. Если по истечении 30 календарных дней со дня направления в банк предложения о внесении изменений они не представляются в Министерство финансов РФ, прекращается дальнейшее рассмотрение документов.

Решение об обоснованности размера государственной поддержки принимается, если будут установлены:

- обоснованность значений показателей и допущений, использованных при расчете показателей деятельности банка;
- соответствие величины и динамики показателей деятельности банка (значение достаточности собственных средств, показатели кредитного портфеля, оценка необходимых резервов и других показателей) предложенному банком размеру государственной поддержки.

Положительное решение принимается Министерством финансов РФ, если одновременно выполнены следующие условия:

- принято решение об отмене премиальных и бонусных выплат высшему менеджменту банка в случае невыплаты РФ дивидендов по привилегированным акциям, размещенным в рамках процедуры повышения капитализации;
- у банка отсутствует просроченная (неурегулированная) задолженность по денежным обязательствам перед РФ, а также по обязательным платежам в бюджетную систему РФ;
- банк соответствует требованиям;
- принято решение об обоснованности предложенного банком размера государственной поддержки.

*4-й этап:* решение об удовлетворении (отказе в удовлетворении) предложения банка об участии в процедуре повышения капитализации принимается Министерством финансов РФ в течение 10 рабочих дней со дня вынесения экспертной группой решения об обоснованности (необоснованности) предложенного банком размера государственной поддержки.

*5-й этап:* Министерство финансов РФ в течение 2 рабочих дней со дня принятия соответствующего решения в письменной форме информирует Банк России и соответствующий банк.

*6-й этап:* Банк России не позднее 3 рабочих дней, следующих за днем государственной регистрации выпуска привилегированных акций, размещаемых в рамках процедуры повышения капитализации, представляет в Министерство финансов РФ следующую информацию:

- о соответствии устава банка и условий выпуска привилегированных акций требованиям, утвержденным Банком России;
- о соответствии банка требованиям.

*7-й этап:* банк на основании полученной информации о принятии Министерством финансов РФ решения об удовлетворении предложения банка об участии в процедуре повышения капитализации после государственной регистрации выпуска привилегированных акций, размещаемых в рамках процедуры повышения капитализации, представляет в Министерство финансов РФ не позднее 10.12.2014 г. 2 экз. подписанного договора мены, соответствующего форме договора мены привилегированных акций банка на облигации федерального займа, утвержденной Постановлением Правительства РФ.

*8-й этап:* Министерство финансов РФ рассматривает представленный банком договор мены в течение 5 рабочих дней и в случае отсутствия замечаний подписывает его и направляет 1 экз. договора банку.

В случае нарушения банком указанных сроков представления договора мены в Министерство финансов РФ банк теряет право на участие в процедуре повышения капитализации.

Итак, можно констатировать факт, что Россия переходит к выполнению стандартов Базельского комитета, что позволяет банкам эффективно использовать МСФО в деятельности и привлекать, кроме отечественных аудиторов, международных партнеров.

Капитал является основой деятельности каждого коммерческого банка в отдельности и показателем устойчивости банковской системы в целом.

### **Контрольные вопросы**

1. Что включает понятие капитала банка?
2. Какие могут быть источники формирования капитала банка?
3. Каковы требования Банка России при формировании капитала банка?
4. Какова роль резервного капитала и в разрезе каких операций он формируется в России?
5. Какие функции выполняет капитал банка?
6. Какова роль Базельского комитета в формировании методов оценки капитала?
7. Каковы основные положения Базеля I и Базеля II?
8. Каковы основные положения Базеля III? В соответствии с какими этапами он внедряется в банках?
9. Какие новации содержит Базель III?
10. Какова структура собственных средств (капитала) банка?
11. Какова структура основного капитала банка?
12. Какова структура дополнительного капитала банка?

---

13. Какие Условия субординированного кредита (депозита, займа, облигационного займа) определены Банком России законодательно?

14. Каковы особенности вложений кредитных организаций в инструменты, обеспечивающие способность поглощения убытков глобальных системно значимых банков?

15. Как в России определена процедура использования государственных ценных бумаг Российской Федерации для повышения капитализации банков?

## Глава 5

# ДОЛГОВЫЕ ОБЯЗАТЕЛЬСТВА КОММЕРЧЕСКОГО БАНКА

### 5.1. Кредиты Центрального банка

Межбанковский кредит, как было рассмотрено ранее, является элементом ресурсной базы банка. Межбанковский кредит – это привлечение банками кредитных ресурсов от центрального банка или других банков – резидентов и нерезидентов.

Ключевым участником рынка межбанковского кредитования является Банк России. Кредитование Банком России коммерческих банков также называют рефинансированием. Под процессом рефинансирования понимается предоставление Банком России кредитов коммерческим банкам, которые обращаются в главный банк нашей страны для получения дополнительных ресурсов с целью поддержания на определенном уровне своей ликвидности и платежеспособности. С помощью системы рефинансирования Банк России управляет ликвидностью всего банковского сектора, а также обеспечивает бесперебойную работу национальной платежной системы.

В сложившейся экономической ситуации рефинансирование коммерческих банков является одним из основных инструментов денежно-кредитной политики Банка России. Получая кредиты от Банка России, коммерческие банки могут увеличить свою ресурсную базу, т. е. расширить свои возможности для проведения активных операций. Также рефинансирование играет большую роль в восстановлении и пополнении ликвидности коммерческого банка.

С сентября 2013 г. при переходе к режиму таргетирования инфляции, Совет директоров Банка России принял решение о реализации комплексных мер, направленных на совершенствование существующей системы инструментов денежно-кредитной политики. В это время была введена ключевая ставка Банка России. Данная процентная ставка стандартизировала существующие до этого процентные ставки по операциям Банка России. Также был сформирован коридор процентных ставок и унифицирована система инструментов по регулированию ликвидности банковского сектора.

На данный момент ключевая ставка используется в качестве главного индикатора денежно-кредитной политики, проводимой Банком России при определении стоимости различных видов операций. Изменяя уровень ключевой ставки, изменяются и границы коридора на величину ее изменения. На текущем этапе Банк России определил ширину процентного коридора в зависимости от вида рефинансирования. Указанная ширина коридора рассматривается как оптимальная при ограничении волатильности процентных ставок денежного рынка для сохранения стимулов к перераспределению средств на рынке межбанковского кредитования.

Принимая решение по изменению ключевой ставки, Банк России оценивает несколько факторов, в том числе вероятность отклонения инфляции от заявленной цели и динамику экономической активности относительно прогноза.

Основная цель кредитования Банком России коммерческих банков – это поддержание ликвидности, что является одним из инструментов стабилизации банковской системы, тогда как кредиты, полученные от других коммерческих банков, могут равнозначно преследовать цели расширения активных операций или получение дополнительного дохода путем размещения в более прибыльные инструменты<sup>1</sup>. В рамках денежно-кредитной экспансии или рестрикции Банк России может осуществлять повышение или понижения ключевой ставки (табл. 5.1).

Т а б л и ц а 5.1

**Изменение ключевой ставки Банком России в 2013–2020 гг.,  
% годовых<sup>2</sup>**

|                 |                           |                           |                           |                           |                           |                            |
|-----------------|---------------------------|---------------------------|---------------------------|---------------------------|---------------------------|----------------------------|
| Период          | 13.09.2013–<br>02.03.2014 | 03.03.2013–<br>27.04.2014 | 28.04.2013–<br>27.07.2014 | 28.07.2013–<br>04.11.2014 | 05.11.2014–<br>11.12.2014 | 12.12.2014–<br>15.12.2014  |
| Ключевая ставка | 5,50                      | 7,00                      | 7,50                      | 8,00                      | 9,50                      | 10,50                      |
| Период          | 16.12.2014–<br>01.02.2015 | 02.02.2015–<br>15.03.2015 | 16.03.2015–<br>04.05.2015 | 05.05.2015–<br>15.06.2015 | 16.06.2015–<br>02.08.2015 | 03.08.2015 –<br>13.06.2016 |
| Ключевая ставка | 17,00                     | 15,00                     | 14,00                     | 12,50                     | 11,50                     | 11,00                      |

С 01.01.2016 г. значение ставки рефинансирования приравнено к значению ключевой ставки

|                 |                           |                           |                           |                           |                           |                           |
|-----------------|---------------------------|---------------------------|---------------------------|---------------------------|---------------------------|---------------------------|
| Период          | 14.06.2016–<br>18.09.2016 | 19.09.2016–<br>26.03.2017 | 27.03.2017–<br>01.05.2017 | 02.05.2017–<br>16.06.2017 | 17.06.2017–<br>17.09.2017 | 18.09.2017–<br>29.10.2017 |
| Ключевая ставка | 10,50                     | 9,75                      | 9,25                      | 12,50                     | 9,00                      | 8,50                      |
| Период          | 30.10.2017–<br>17.12.2017 | 18.12.2017–<br>11.02.2018 | 12.02.2018–<br>25.03.2018 | 26.03.2018–<br>16.09.2018 | 17.09.2018–<br>16.12.2018 | 17.12.2018–<br>16.06.2019 |
| Ключевая ставка | 8,25                      | 7,75                      | 7,50                      | 7,25                      | 7,50                      | 7,75                      |
| Период          | 17.06.2019–<br>26.07.2019 | 27.07.2019–<br>08.09.2019 | 09.09.2019–<br>27.10.2019 | 28.10.2019–<br>15.12.2019 | 16.12.2019–<br>09.02.2020 | 10.02.2020–<br>26.04.2020 |

<sup>1</sup> Процентные ставки по операциям Банка России : офиц. сайт Банка России. URL: [https://www.cbr.ru/DKP/instruments\\_dkp/interest\\_rates/](https://www.cbr.ru/DKP/instruments_dkp/interest_rates/) (дата обращения: 01.08.2020).

<sup>2</sup> Банк России : офиц. сайт. URL: [http://www.cbr.ru/hd\\_base/KeyRate](http://www.cbr.ru/hd_base/KeyRate) (дата обращения: 01.08.2020).

О к о н ч а н и е т а б л . 5.1

|                 |                           |                           |   |      |      |      |
|-----------------|---------------------------|---------------------------|---|------|------|------|
| Ключевая ставка | 7,50                      | 7,25                      | 7,00                                      | 6,50 | 6,25 | 6,00 |
| Период          | 27.04.2020–<br>21.06.2020 | 22.06.2020–<br>26.07.2020 | 27.07.2020–<br>по настоя-<br>щее<br>время |      |      |      |
| Ключевая ставка | 5,50                      | 4,50                      | 4,25                                      |      |      |      |

Банк России осуществляет кредитование (рефинансирование) банков в рамках текущей денежно-кредитной политики. В условиях экономически стабильных Банк России предоставляет коммерческим банкам обеспеченные кредиты, а в условиях кризиса могут появляться необеспеченные кредиты. Такая практика была использована Банком России в 2008 г. и применяется в 2020 г.

Банк России предоставляет кредиты только российским КО и устанавливает для потенциальных заемщиков-банков определенные требования, которым они должны соответствовать. К таким требованиям относятся следующие:

- КО должна быть отнесена к 1 или 2 классификационной группе по результатам оценки экономического положения, кредиты, обеспеченные ценными бумагами, могут предоставляться банкам 3 классификационной группы;
- КО не должна иметь просроченных денежных обязательств перед Банком России;
- КО должна соблюдать нормы обязательных резервов.

Документооборот, связанный с рефинансированием, организуется в электронном виде в соответствии с утвержденным перечнем документов.

Классификация видов кредитов Банка России на современном этапе включает следующие группы:

1. Кредиты Банка России постоянного действия. К ним относятся: внутридневной кредит, кредит овернайт, ломбардный кредит, кредиты, обеспеченные правами требования по кредитным договорам. Этими кредитами банки могут пользоваться в любой рабочий день в порядке, установленном для каждого вида;

2. Кредитные аукционы Банка России направлены в первую очередь на управление совокупным объемом ликвидности банковского сектора. Банк России использует эти операции в ситуации структурного дефицита ликвидности для удовлетворения среднесрочной потребности в денежных средствах, в том числе в условиях нехватки у КО рыночного обеспечения;

3. Специализированные инструменты рефинансирования Банка России;

4. Механизм предоставления кредитов в рамках безотзывных кредитных линий;

5. Механизм экстренного предоставления ликвидности (МЭПЛ).



Условия кредитов Банка России постоянного действия и кредитных аукционов можно представить обобщенно в табл. 5.2.

Т а б л и ц а 5.2

**Виды кредитов Банка России и условия кредитования<sup>3</sup>**

| Вид кредита  | Срок       | Ставка, % годовых                                       | Вид обеспечения  |
|--|------------|---|--|
| Внутридневной  | –          | 0   | Залог ценных бумаг из ломбардного списка.<br>Залог нерыночных активов  |
| Овернайт   | 1 день     | Ключевая ставка + 1 %                                   | Залог ценных бумаги из ломбардного списка.<br>Залог нерыночных активов |
| Ломбардный   |            |   | Залог ценных бумаги из ломбардного списка                              |
| Кредиты, обеспеченные нерыночными активами                             |            |   | Залог нерыночных активов   |
| Кредиты, обеспеченные нерыночными активами                             | 2–549 дней | Ключевая ставка + 1,75 %                                | Залог нерыночных активов   |
| Аукционы по предоставлению кредитов, обеспеченных нерыночными активами | 3 месяца   | Минимальная ставка =<br>= ключевая ставка +<br>+ 0,25 % | Залог нерыночных активов   |

С 2008 г. Банк России вводит различные специализированные инструменты рефинансирования, связанные с экономическими программами и приоритетам в развитии российской экономики или в целях поддержки бизнеса в условиях нестабильности (табл. 5.3).

В 2015 г. в целях оказания помощи системно значимым КО в соблюдении норматива краткосрочной ликвидности Банк России создал механизм предоставления кредитов в рамках безотзывных кредитных линий, который предусматривает предоставление кредитов в соответствии с договорами об открытии безотзывной кредитной линии по процентной ставке, равной ключевой ставке + 1,75 %. Договора предоставляются на срок до 90 календарных дней включительно. Безот-

<sup>3</sup> Банк России: офиц. сайт. URL: <http://www.cbr.ru> (дата обращения: 01.08.2020).

**Специализированные инструменты рефинансирования Банка России<sup>4</sup>**

| Наименование инструмента  | Ставка,<br>% годовых   |
|---|--|
| Кредиты, обеспеченные поручительствами акционерного общества «Федеральная корпорация по развитию малого и среднего предпринимательства»   | 4 %  |
| Кредиты, обеспеченные залогом прав требования по кредитным договорам, заключенным АО «МСП Банк» с КО или микрофинансовыми организациями, имеющим целевой характер, связанный с кредитованием субъектов малого и среднего предпринимательства, а также с лизинговыми компаниями, имеющими целевой характер, связанный с предоставлением имущества в лизинг субъектам малого и среднего предпринимательства |  |
| Кредиты, обеспеченные залогом прав требования по кредитным договорам, обеспеченным договорами страхования ОАО «ЭКСаР»   | Меньшая из двух величин: 6,5 % или ключевая ставка                   |
| Кредиты, обеспеченные залогом прав требования по кредитам, предоставленным лизинговыми компаниям  |  |
| Кредиты, обеспеченные залогом прав требования по кредитам, предоставленным для финансирования инвестиционных проектов, или залогом облигаций, размещенных в целях финансирования инвестиционных проектов и включенных в Ломбардный список Банка России  | Меньшая из двух величин: 9 % или ключевая ставка, уменьшенная на 1 % |
| Кредиты, обеспеченные залогом, выданными в рамках программы «Военная ипотека»   | Ключевая ставка  |
| Кредиты без обеспечения, направленные на поддержку кредитования субъектов малого и среднего предпринимательства, и кредиты Банка России без обеспечения или обеспеченные поручительствами акционерного общества «Федеральная корпорация по развитию малого и среднего предпринимательства», направленные на поддержку предоставления кредитов на неотложные нужды и сохранение занятости                  | 2,25 %   |

званная кредитная линия открывается Банком России КО на 1 год (365 календарных дней) с возможностью открытия новой безотзывной кредитной линии на аналогичный срок по истечению срока открытой безотзывной кредитной линии. Договор с Банком России могут заключить системно значимые КО и те, величина капитала которых превышает 25 млрд руб., являющиеся дочерними по отношению к системно значимым КО, доля участия которых в капитале дочерних КО превышает 50 %. Обеспечением могут выступать ценные бумаги, включенные в Ломбардный список Банка России и нерыночные активы.

<sup>4</sup> Банк России: офиц. сайт. URL: <http://www.cbr.ru> (дата обращения: 09.01.2020).

МЭПЛ введен Банком России с 01.09.2017 г. Его могут использовать банки, испытывающие временные проблемы с ликвидностью в случае исчерпания других источников привлечения средств, в том числе в рамках инструментов денежно-кредитной политики Банка России. Денежные средства в рамках МЭПЛ предоставляются в рублях на срок не более 90 календарных дней. Процентная ставка в этом случае равна действующей в момент предоставления кредита ключевой ставке + 1,75 %. Состав обеспечения по таким кредитам шире и включает в том числе ценные бумаги, не входящие в Ломбардный список Банка России, права требования по кредитным договорам, иные виды ценностей и поручительства третьих лиц, за исключением КО.

Банк России прописал процедуру погашения кредитов и уплаты процентов по ним. Денежные средства списываются с корсчета (субкорсчета) КО, на который кредит был предоставлен, на основании инкассовых поручений Банка России. При досрочном погашении кредитов по требованию Банка России инкассовые поручения могут предъявляться Банком России в любое время. Проценты по кредиту уплачиваются вместе с погашением всей или последней части суммы основного долга (в том числе при досрочном погашении кредита), а если кредит, обеспеченный нерыночными активами, предоставлен на срок более 30 календарных дней, также 20-го числа каждого месяца.

Наличие обеспечения зависит от текущей денежно-кредитной политики. Банк России оставляет за собой право расширять или ужесточать требования к обеспечению.

Обеспеченные кредиты предоставляются в соответствии с Указанием Банка России № 4801-У «О форме и условиях рефинансирования кредитных организаций под обеспечение» от 22.05.2018 г. Каждый кредит может быть обеспечен только одним видом имущества (или ценными бумагами, или нерыночными активами).

В перечень ценных бумаг, принимаемых в обеспечение по кредитам Банка России, обеспеченным залогом (блокировкой) ценных бумаг, включаются выпуски ценных бумаг, отвечающих следующим требованиям<sup>5</sup>:

1) выпуск включен в Ломбардный список Банка России. Основные составляющие списка:

- облигации, выпущенные от имени Российской Федерации (размещенные на внутреннем и международном финансовом рынках);
- облигации Банка России;
- облигации субъектов РФ и муниципальных образований;
- облигации с ипотечным покрытием;
- облигации юридических лиц – резидентов РФ (кредитных организаций и Внешэкономбанка; некредитных организаций и облигации, обеспеченные государственными гарантиями РФ);

<sup>5</sup> Центральный банк РФ : офиц. сайт. URL: <http://www.cbr.ru> (дата обращения: 01.08.2020).

– облигации международных финансовых организаций;  
– долговые эмиссионные ценные бумаги, выпущенные юридическими лицами – нерезидентами РФ за пределами РФ;

2) по выпуску установлен поправочный коэффициент Банка России, применяемый для расчета стоимости ценных бумаг, принимаемых в обеспечение кредитов Банка России.

С 01.01.2018 г. для облигаций субъектов РФ, облигаций муниципальных образований и облигаций юридических лиц – резидентов РФ, не являющихся КО, минимальное значение кредитного рейтинга выпуска (эмитента) устанавливается на уровне не ниже «A(RU)»/«ruA» по классификации кредитных рейтинговых агентств АКРА (АО)/АО «Эксперт РА» соответственно.

При этом в определенный день некоторые ценные бумаги из Ломбардного списка могут не приниматься в обеспечение по кредитам Банка России из-за их несоответствия установленным требованиям. Банк России публикует информацию о ценных бумагах, принимаемых в определенный день в обеспечение по кредитам.

Для включения принимаемых в обеспечение ценных бумаг в пул, КО должна их перевести на раздел «Блокировано Банком России» своего счета ДЕПО владельца, открытого в депозитарии, который уполномочен регистрировать обременения ценных бумаг, являющихся обеспечением кредитов Банка России.

К таким депозитариям относятся: небанковская кредитная организация акционерное общество «Национальный расчетный депозитарий» (НКО АО НРД) – для всех КО, кроме НКО АО НРД; ПАО Сбербанк – для НКО АО НРД.

Другим видом обеспечения по кредитам Банка России выступают нерыночные активы.

Приказ Банка России № ОД-2967 «Об операциях по предоставлению и погашению кредитов Банка России, обеспеченных ценными бумагами или правами требования по кредитным договорам» от 24.12.2019 г. вводит новые трактовки, связанные с этим обеспечением кредитов Банка России.

Нерыночный актив может представлять собой право требования по одному кредитному договору или совокупность прав требования по нескольким кредитным договорам, заключенным в рамках одной кредитной линии.

Обязанными лицами по таким правам требования могут выступать Российская Федерация, субъекты Российской Федерации или муниципальные образования, включенные в установленный Банком России список, а также юридические лица-резиденты РФ, соответствующие установленным Банком России критериям (утверждается перечень основных видов экономической деятельности).

Несколько прав требования по кредитным договорам, заключенным в рамках одной кредитной линии, могут быть объединены в один нерыночный актив только при включении данного нерыночного актива в пул обеспечения на основании ходатайства.

Совокупность нерыночных активов или ценных бумаг, сформированная в соответствующем порядке, предназначенных для обеспечения исполнения обязательств по кредитам, именуется пулом обеспечения. В один пул обеспечения не могут входить нерыночные активы и ценные бумаги. Каждый пул обеспечения предназначен для формирования обеспечения кредитов, предоставляемых на один основной счет.

Решение по ходатайству о включении нерыночных активов в пул обеспечения Банк России принимает не позднее 5 рабочих дней со дня его получения.

Для корректировки стоимости прав требования по кредитным договорам (нерыночным активам) применяются поправочные коэффициенты в размерах, указанных в табл. 5.4.

Т а б л и ц а 5.4

**Коэффициенты, применяемые к обеспеченным кредитам Банка России<sup>6</sup>**

| Вид обязанного по нерыночному активу лица  | Категория качества актива | Размер поправочного коэффициента |
|--|---------------------------|----------------------------------|
| Обязанное по нерыночному активу лицо включено в Перечень   | I категория качества      | 0,8                              |
|  | II категория качества     | 0,7                              |
| Обязанное по нерыночному активу лицо не входит в Перечень, не являющееся АО «Корпорация МСП», Российской Федерацией, субъектом Российской Федерации или муниципальным образованием | I категория качества      | 0,7                              |
|  | II категория качества     | 0,6                              |
| Обязанное по нерыночному активу лицо является Российской Федерацией, субъектом Российской Федерации, муниципальным образованием или АО «Корпорация МСП»                            | I категория качества      | 0,98                             |
|  | II категория качества     | 0,98                             |

Таким образом, система рефинансирования КО Банком России постоянно корректируется в рамках текущей экономической ситуации.

<sup>6</sup> Банк России: офиц. сайт. URL: <http://www.cbr.ru> (дата обращения: 01.08.2020).

## **5.2. Межбанковский кредит и мотивация его использования в качестве банковского ресурса**

Коммерческие банки также активно кредитуются друг у друга и можно выделить следующие особенности рынка межбанковского кредитования (МБК):

- участники – работающие банки;
- рынок МБК ориентирован на использование встречных платежей;
- рынок МБК связан с другими сегментами финансового рынка;
- мобильность, оперативность решения по каждой сделке;
- кредиты выдаются на короткие сроки, поэтому и получили название «короткие» деньги.

Привлечение межбанковских кредитов осуществляется двумя способами: самостоятельно, путем переговоров топ-менеджеров банков, и через посредников, например, в лице биржи.

Рынок межбанковского кредитования в России узок. На долю наиболее активных банков приходится более половины рынка. Такая невысокая активность свидетельствует о достаточно низком уровне доверия на межбанковском рынке в целом. Однако в последние годы рынок кредитов между банками стремительно развивается.

Выделим особенности прямого межбанковского кредитования. Первоначально банк рассчитывает лимит для банка-контрагента, что позволит объективно оценить состояние банка. Каждый банк может сформировать собственную методику, но, безусловно, она будет нацелена на анализ данных бухгалтерского баланса, экономических нормативов, расшифровок отдельных показателей бухгалтерской отчетности, взятых в динамике. Межбанковский рынок за несколько лет своей эволюции использовал разные ставки, активно используемые контрагентами.

Рынок межбанковских кредитов в РФ значительно эволюционировал, текущие ставки представлены в табл. 5.5.

Стоимость межбанковских кредитов демонстрирует общую картину банковской ликвидности в экономике страны. Отрицательный спред между ставками межбанковских кредитов и ключевой ставкой (ставки денежного рынка находятся в нижней половине процентного коридора) говорит об определенной стабильности, а положительный спред (ставки денежного рынка находятся в высшей половине процентного коридора) демонстрирует увеличение спроса на данный ресурс и ухудшение экономической конъюнктуры.

Банк России ввел показатель зависимости КО от межбанковского рынка, его определение осуществляется в рамках методики расчета показателя ПЛ5 (формула 5.1) согласно Указанию Банка России № 4336-У «Об оценке экономического положения банков» от 03.04.2017 г., которым определены пороговые значения данного показателя 8, 18 и 27 %, соответствующие низкой, средней и высокой зависимости от межбанковского рынка.



Т а б л и ц а 5.5

**Классификация ставок межбанковского рынка<sup>7</sup>**

| Название ставки                                      | Характеристика  |
|--|---|
| MIACR – Moscow Inter Bank Actual Credit Rate (1994)  | MIACR (Moscow Inter Bank Actual Credit Rate) – средневзвешенные фактические ставки по кредитам в рублях, предоставленным московскими банками.<br>MIACRUSD – средневзвешенные фактические ставки по кредитам в долларах США.<br>MIACR-IG (Moscow Inter Bank Actual Credit Rate – Investment Grade) – средневзвешенные фактические ставки по кредитам в рублях, предоставленным московскими банками российским банкам с высоким кредитным рейтингом.<br>MIACR-B (Moscow Inter Bank Actual Credit Rate – B-Grade) – средневзвешенные фактические ставки по кредитам в рублях, предоставленным московскими банками российским банкам со спекулятивным кредитным рейтингом |
| Mos Prime Rate Moscow Prime Offered Rate (2005)      | Независимая индикативная ставка предоставления рублевых кредитов (депозитов) на московском денежном рынке. Данный показатель формируется Национальной финансовой ассоциацией на основе ставок предоставления рублевых кредитов (депозитов), объявляемых банками – ведущими участниками российского денежного рынка первоклассным финансовым организациям с разными сроками  |
| RUONIA Ruble Over Night Index Average (2014)         | Индикативная взвешенная рублевая депозитная ставка «овернайт» российского межбанковского рынка отражает оценку стоимости необеспеченного заимствования банков с минимальным кредитным риском  |
| ROISfix – RUONIA Overnight Interest Rate Swap (2014) | Индикативная ставка (фиксинг) по операциям процентный своп на ставку RUONIA. Показатель формируется Национальной финансовой ассоциацией (НФА)   |

$$ПЛ5 = \frac{ПСбк - СЗбк}{ПС} \times 100 \%, \quad (5.1)$$

где ПСбк – полученные межбанковские кредиты (депозиты);  
СЗбк – предоставленные межбанковские кредиты (депозиты);  
ПС – привлеченные средства.

Чем выше будет значение этого показателя, тем больше КО зависит от межбанковского рынка. Значения показателя ПЛ5, превышающие пороговое значение 27 %, могут свидетельствовать о наличии текущих трудностей в деятельнос-

<sup>7</sup> Центральный банк РФ : офиц. сайт. URL: <http://www.cbr.ru> (дата обращения: 01.11.2019).

ти банка, которые учитываются при отнесении банка к той или иной классификационной группе. Такая ситуация свидетельствует о том, что российский банковский рынок в целом слабо зависит от относительно волатильных источников фондирования. Безусловно, существует масса факторов, которые могут влиять на принятие решение по привлечению межбанковских кредитов:

- недоступность имеющегося запаса ликвидности в виде средств, размещенных в межбанковских кредитах и на счетах НОСТРО в банке-контрагенте, вероятность мгновенной и текущей неплатежеспособности которого достаточно высока;
- кризис межбанковского кредитного рынка;
- массовый отток средств с расчетных счетов юридических лиц и текущих счетов физических лиц в короткие сроки (например, 30 дней) и пр.

Подводя итог, отметим, что в условиях общего профицита банковской ликвидности банки приоритетно получают кредиты от других банков, а не от Банка России.

### **5.3. Депозитные операции коммерческого банка, их понятие и классификация**

Депозитные операции традиционно занимают у большинства банков центральное место в привлеченных ресурсах.

Депозитные операции банков – это операции по привлечению денежных средств юридических и физических лиц во вклады на определенных условиях.

К депозитным операциям принято относить депозиты до востребования, срочные депозиты, вклады, оформленные сберегательной книжкой, и сертификаты банка. Также существует множество классификаций банковских депозитов по ряду критериев (табл. 5.6).

Первый критерий определяет приоритеты работы банка с разными категориями вкладчиков в зависимости от лицензий, которые он имеет, его финансового положения и внутренней депозитной политики.

Если говорить о населении, то право вносить вклады в КО и распоряжаться ими имеется у несовершеннолетних с 14 лет. Они имеют право делать это самостоятельно, без согласия родителей, усыновителей или попечителя. Вкладчики самостоятельно выбирают банк и могут иметь вклады в одном или нескольких банках. По договору банковского вклада (депозита) одна сторона (банк), принявшая поступившую от другой стороны (вкладчика) или поступившую для нее денежную сумму (вклад), обязуется возвратить сумму вклада и выплатить проценты на нее на условиях и в порядке, предусмотренных договором. По просьбе вкладчика-гражданина денежные средства могут быть перечислены банком на указанный вкладчиком счет<sup>8</sup>.

---

<sup>8</sup> Гражданский кодекс Российской Федерации (часть вторая) № 14-ФЗ от 26.01.1996 г. // КонсультантПлюс : сайт. URL: [http://www.consultant.ru/document/cons\\_doc\\_LAW\\_9027/](http://www.consultant.ru/document/cons_doc_LAW_9027/) (дата обращения: 01.06.2020).

Т а б л и ц а 5.6

**Классификация депозитов кредитных организаций**

| № п/п | Критерий                  | Виды депозитов  |
|-------|---------------------------|---|
| 1     | Категория вкладчиков      | Депозиты физических лиц резидентов и нерезидентов:<br>– населения;<br>– индивидуальных предпринимателей.<br>Депозиты юридических лиц резидентов и нерезидентов:<br>– средства Федерального казначейства, Минфина России, финансовых органов РФ, субъектов РФ и органов местного самоуправления;<br>– средства государственных и негосударственных внебюджетных фондов;<br>– средства организаций, не являющихся КО;<br>– средства КО                        |
| 2     | Срок размещения           | До востребования:<br>– средства на расчетных счетах физических лиц – индивидуальных предпринимателей и юридических лиц;<br>– средства на текущих счетах физических лиц;<br>– средства на специальных депозитных счетах физических и юридических лиц;<br>– средства на корреспондентских счетах ЛОРО других КО и др.<br>Срочные вклады:<br>– до 30 дней;<br>– 31–90 дней;<br>– 91–180 дней;<br>– 181 день – 1 год;<br>– от 1 года до 3 лет;<br>– свыше 3 лет |
| 3     | Порядок выплаты процентов | Беспроцентные.<br>Предусматривающие уплату процентов  |
| 4     | Валюта внесения депозита  | Депозиты в национальной валюте.<br>Депозиты в иностранной валюте.<br>Мультивалютные вклады  |

Субъекты бизнеса, имея свободные оборотные средства, вправе их размещать в банках в рамках своей финансовой деятельности.

Государственные структуры размещают средства в рамках норм, установленных законодательно, причем существуют также ограничения для банков, которые могут привлекать такие ресурсы.

Так, например, определены порядок и условия размещения Федеральным казначейством средств федерального бюджета и резерва средств на осуществление

обязательного социального страхования от несчастных случаев на производстве и профессиональных заболеваний на банковских депозитах в КО.

Требования, предъявляемые к КО:

- 1) наличие универсальной лицензии;
- 2) наличие капитала не менее 25 млрд руб.;
- 3) соответствие одному из следующих требований:

– наличие у КО капитала в размере не менее 100 млрд руб. и нахождение под прямым или косвенным контролем Банка России или Российской Федерации;

– наличие кредитного рейтинга не ниже уровня «А–(RU)» по национальной рейтинговой шкале для РФ кредитного рейтингового агентства Аналитическое Кредитное Рейтинговое Агентство (Акционерное общество) и кредитного рейтинга не ниже уровня «tuA–» по национальной рейтинговой шкале для РФ кредитного рейтингового агентства Акционерное общество Рейтинговое Агентство «Эксперт РА»;

– отсутствие у КО просроченной задолженности по банковским депозитам, ранее размещенным в ней Федеральным казначейством;

– участие КО в системе обязательного страхования вкладов в банках РФ.

КО размещают друг у друга депозиты при условии профицита ликвидности в рамках заключенных договоров о корреспондентском обслуживании.

В рамках второго критерия деления депозитов по срокам: на до востребования и срочные – можно судить о том, как банк в дальнейшем будет проводить активные операции.

Депозиты до востребования представляют собой счета, на которых аккумулируются временно свободные денежные ресурсы, которые могут быть изъяты в любой момент времени.

Виды счетов, открываемые банками, определены Инструкцией Банка России № 153-И «Об открытии и закрытии банковских счетов, счетов по вкладам (депозитам), депозитных счетов». К ним относятся: текущие счета, расчетные счета, бюджетные счета, корреспондентские счета, корреспондентские субсчета, специальные банковские счета, публичные депозитные счета нотариусов, службы судебных приставов, судов, иных органов или лиц, которые в соответствии с законодательством РФ могут принимать денежные средства в депозит. По каждому виду счета установлены регламенты в части предоставляемых документов.

Особенности депозитов до востребования:

– средства наиболее подвижны и могут быть возвращены вкладчику по первому требованию, как по частям, так и в полном объеме;

– в установленных случаях можно получить как наличные деньги, так и воспользоваться чековой книжкой или пластиковой картой;

– средства с них можно использовать в расчетах;

– операционные расходы выше, так как операции по ним проводятся чаще;

– низкие проценты или их полное отсутствие.

Срочные депозиты – это денежные средства, привлекаемые банками от юридических и физических лиц на фиксированный срок в целях получения поощрительного депозитного процента. По ним возможно досрочное изъятие денежных средств, но в этом случае банк может установить понижительный размер процентной ставки или применить ставку до востребования. Срок устанавливается каждым банком индивидуально в разрезе принятой депозитной политики. Сроки, указанные в табл. 5.6, определены для целей бухгалтерского учета данных депозитов.

Особенности срочных депозитов:

- средства оборачиваются медленнее, чем по депозитам до востребования;
- вклады носят для граждан отзывный характер. Вклады физических лиц-граждан носят возвратный характер, что означает, что по договору вклада любого вида, заключенному с гражданином, банк в любом случае обязан выдать по первому требованию вкладчика сумму вклада или ее часть и соответствующие проценты (за исключением вкладов, внесение которых удостоверено сберегательным сертификатом, условия которого не предусматривают право вкладчика на получение вклада по требованию);
- вклады юридическому лицу подлежат возврату в рамках определенных договоров банковского вклада;
- средства не используются в расчетах;
- по счетам уплачивается процент, как правило, выше, чем по депозитам до востребования.

Третий критерий связан с уплатой процентов. Обычно по остаткам денежных средств, приравненных к депозитам до востребования, банк не начисляет процентов вообще или устанавливает их на минимальном уровне. Порядок начисления процентов прописывается в условиях договора.

Законодательно предусмотрено, что проценты на сумму банковского вклада начисляются со дня, следующего за днем ее поступления в банк, до дня ее возврата вкладчику (или дня ее списания со счета вкладчика по иным основаниям) включительно. Если иное не предусмотрено договором, проценты выплачиваются по требованию вкладчика по истечении каждого квартала отдельно от суммы вклада. Не востребованные в этот срок проценты увеличивают сумму вклада, на которую начисляются проценты. При возврате вклада выплачиваются все начисленные к этому моменту проценты.

Банк России определяет базовый уровень доходности вкладов для целей установления банков, уплачивающих дополнительную ставку или повышенную дополнительную ставку страховых взносов в фонд обязательного страхования вкладов. Информация формируется из данных, предоставленных КО и обновляется ежемесячно.

В соответствии с условиями договора банковского вклада начисление процентов может осуществляться по формуле простых или сложных (капитализированных) процентов, с использованием фиксированной либо плавающей процентной ставки.

Если в договоре не указывается способ начисления процентов, они начисляются по формуле простых процентов с использованием фиксированной процентной ставки.

Простые проценты рассчитываются по формуле (5.2):

$$S = \frac{P \times I \times t}{K}, \quad (5.2)$$

где  $S$  – сумма начисленных процентов;

$P$  – сумма вклада;

$I$  – годовая процентная ставка, разделенная на 100 %;

$t$  – количество дней начисления процентов;

$K$  – количество календарных дней в году (365 или 366).

Если дни периода начисления процентов приходятся на календарные годы с различным количеством дней (365 и 366 дней соответственно), начисление процентов осуществляется по фактическому количеству дней в году.

При расчете сложных процентов начисление происходит на сумму вклада и на сумму уже начисленных на него ранее процентов. Капитализация процентов (причисление ко вкладу) происходит с определенной договором периодичностью. Рассчитать сумму капитализированных процентов можно по формуле (5.3):

$$S = P \times \left( 1 + I \times \frac{j}{K} \right)^n - P, \quad (5.3)$$

где  $S$  – сумма капитализированных процентов;

$P$  – сумма вклада;

$I$  – годовая процентная ставка, разделенная на 100 %;

$j$  – количество календарных дней в периоде, за который производится капитализация процентов по вкладу;

$K$  – количество календарных дней в году (365 или 366);

$n$  – количество операций банка по капитализации процентов в течение срока вклада (периодичность начисления процентов).

Последний критерий: валюта, в которой депозит может быть открыт. Банк открывает вклады в рублях, иностранной валюте, мультивалютные. Выбор зависит от наличия соответствующей лицензии и внутренней депозитной политики. На рублевые и валютные вклады распространяются одинаковые условия.

Как уже было отмечено выше, договором банковского вклада с гражданином может быть предусмотрена выдача именной сберегательной книжки. В ней должна быть указана информация о банке, номер счета, а также все суммы зачисленных и списанных денежных средств на момент предъявления ее в банк.

Также депозитные операции могут быть оформлены с использованием сертификата банка. Сертификат – документ, выданный банком, удостоверяющий право владельца получить денежные средства.



Общие и отличительные черты депозитных и сберегательных сертификатов представлены в табл. 5.7.

Т а б л и ц а 5.7

**Характеристика депозитных и сберегательных сертификатов**

*Общие черты депозитных и сберегательных сертификатов*

Сертификаты являются именными документарными ценными бумагами, удостоверяющими факт внесения вкладчиком в КО суммы вклада на условиях, указанных в сертификате, и право владельца сертификата на получение по истечении установленного сертификатом срока суммы вклада и обусловленных сертификатом процентов в КО, выдавшей сертификат.

Сертификаты выдаются КО на руки первому владельцу сертификата, за исключением сертификатов, выданных на условиях обездвижения.

Проценты по сертификатам устанавливаются и выплачиваются на утвержденных банком условиях и в сроки, определенные сертификатом.

Банк вправе выдавать сертификаты, условия которых не предусматривают право владельца соответствующего сертификата на получение вклада по требованию, при этом такой сертификат должен содержать указание на отсутствие права вкладчика на досрочное получение вклада по требованию.

Если сертификаты предусматривают право владельца сертификата на получение вклада по требованию, банком при досрочном предъявлении требования владельца сертификата о выдаче денежных средств выплачиваются сумма вклада и проценты в размере, выплачиваемом по вкладам до востребования, если условиями сертификата не установлен иной размер процентов

*Отличительные черты*

| Депозитные сертификаты  | Сберегательные сертификаты  |
|---|---|
| Выдаются только юридическим лицам. Обращение осуществляется между юридическими лицами | Выдаются только физическим лицам, в том числе индивидуальным предпринимателям. Обращение осуществляется между физическими лицами, в том числе индивидуальными предпринимателями |

В России с 2004 г. действует система страхования вкладов физических лиц. На протяжении всего периода действия система страхования претерпела значительные изменения: выросла сумма страхового возмещения, застрахованными являются вклады отдельных категорий юридических лиц, произошло распространение страхования на счета эскроу, а с 2020 г. выделение особых обстоятельств, которые определяют для вкладчика – физического лица права на получение повышенного размера страхового возмещения.

Характеристика особенностей действующей системы страхования вкладов обобщена в табл. 5.8.

**Характеристика особенностей страхования вкладов в банках РФ<sup>9</sup>**

| Условия                                    | Характеристика  |
|--|---|
| Принципы системы страхования вкладов       | <ol style="list-style-type: none"> <li>1. Обязательность участия банков в системе страхования вкладов;</li> <li>2. Сокращение рисков наступления неблагоприятных последствий для вкладчиков в случае неисполнения банками своих обязательств;</li> <li>3. Прозрачность деятельности системы страхования вкладов;</li> <li>4. Накопительный характер формирования фонда обязательного страхования вкладов за счет регулярных страховых взносов банков – участников системы страхования вкладов</li> </ol>  |
| Участники системы страхования вкладов      | <ol style="list-style-type: none"> <li>1. Вкладчики;</li> <li>2. Банки-страхователи;</li> <li>3. Агентство страхования вкладов (АСВ);</li> <li>4. Банк России.</li> </ol>   |
| Застрахованные вклады                      | <p>Вклады (в том числе вклады, удостоверенные сберегательными сертификатами) в порядке, размерах и на условиях, которые установлены законодательно.</p> <p>Вклады, удостоверенные именными сберегательными сертификатами (книжками), выданными до 01.06.2018 г., подлежат страхованию, а удостоверенные сберегательными сертификатами (книжками) на предъявителя – нет</p>  |
| Не подлежат страхованию денежные средства: | <ol style="list-style-type: none"> <li>1. Размещенные на банковских счетах (во вкладах) адвокатов, нотариусов и иных лиц, если такие банковские счета (вклады) открыты для осуществления профессиональной деятельности;</li> <li>2. Размещенные в банковские вклады, внесение которых удостоверено депозитными сертификатами;</li> <li>3. Переданные банкам в доверительное управление;</li> <li>4. Размещенные во вклады в находящихся за пределами территории РФ филиалах банков РФ;</li> <li>5. Являющиеся электронными денежными средствами;</li> <li>6. Размещенные на номинальных счетах, за исключением отдельных номинальных счетов, которые открываются опекунам или попечителям и бенефициарами по которым являются подопочные, залоговых счетах и счетах эскроу;</li> <li>7. Размещенные в субординированные депозиты;</li> <li>8. Размещенные юридическими лицами или в их пользу, за исключением денежных средств, размещенных малыми предприятиями или в их пользу;</li> <li>9. Размещенные некоммерческими организациями, которые выполняют функции иностранного агента</li> </ol> |

<sup>9</sup> Составлено авторами по: Гражданский кодекс Российской Федерации (часть вторая) № 14-ФЗ от 26.01.1996 г. // КонсультантПлюс : сайт. URL: [http://www.consultant.ru/document/cons\\_doc\\_LAW\\_45769/](http://www.consultant.ru/document/cons_doc_LAW_45769/) (дата обращения: 01.06.2020).

Продолжение табл. 5.8

| Условия  | Характеристика   |
|--|--|
| Вклады юридических лиц, страхование которых осуществляется   | 1. Малые предприятия;<br>2. Некоммерческие организации, действующие в одной из следующих организационно-правовых форм:<br>а) товарищества собственников недвижимости;<br>б) потребительские кооперативы;<br>в) казачьи общества;<br>г) общины коренных малочисленных народов РФ;<br>д) религиозные организации;<br>е) благотворительные фонды;<br>3. Некоммерческие организации – исполнители общественно полезных услуг |
| Страховой случай   | 1. Отзыв (аннулирование) у банка лицензии Банка России на осуществление банковских операций;<br>2. Введение Банком России в соответствии с законодательством РФ моратория на удовлетворение требований кредиторов банка.<br>Страховой случай считается наступившим со дня наступления событий, определенных выше   |
| Размер возмещения по вкладам   | 100 % в суммы вкладов в банке, но не более 1 400 000 руб.<br>Если вкладчик имеет несколько вкладов в одном банке, возмещение выплачивается по каждому из вкладов пропорционально их размерам, но не более 1 400 000 руб. в совокупности  |
| Особенности страхования денежных средств, размещенных на счете эскроу, открытом для расчетов по сделке купли-продажи недвижимого имущества | Возмещение по счету эскроу для расчетов по сделке купли-продажи недвижимого имущества и по договору участия в долевом строительстве выплачивается в размере 100 % суммы, находящейся на указанном счете на день наступления страхового случая, но не более 10 млн руб.   |
| Особенности страхования денежных средств, размещенных на счете эскроу, открытом для расчетов по договору участия в долевом строительстве   |  |
| Особые обстоятельства, влекущие возникновение права вкладчика – физического лица на получение страхового                                   | 1. Реализация жилого помещения и (или) земельного участка (части земельного участка), на котором расположен жилой дом (часть жилого дома), садовый дом (часть садового дома), иные строения;<br>2. Возмещение ущерба, причиненного жизни, здоровью или личному имуществу, получение социальных выплат, пособий, компенсационных и иных выплат;   |

| Условия                         | Характеристика  |
|---------------------------------|---|
| возмещения в повышенном размере | 3. Получение наследства;<br>4. Исполнение решения суда;<br>5. Получение грантов в форме субсидий.<br>Страховое возмещение в повышенном размере при возникновении особых обстоятельств выплачивается вкладчику в размере 100 % суммы, подлежащей страхованию на день наступления страхового случая, но не более 10 млн руб. в совокупности |

Именно наличие значительного числа слабых банков в банковской системе обусловило обострение проблем в системе страхования вкладов, которые заключаются в росте объемов средств, затрачиваемых АСВ на выплату страхового возмещения вкладчикам при наступлении страхового случая.

Финансовая устойчивость системы страхования вкладов обеспечивается имуществом АСВ, средствами федерального бюджета (кредиты), а также кредитами, предоставляемыми Банком России.

Основные поступления денежных средств обеспечивает банковская система через выплату страховых взносов. Они аккумулируются в фонде обязательного страхования вкладов, который принадлежит АСВ на праве собственности и предназначен для финансирования выплаты возмещения по вкладам.

Законодательно определен порядок исчисления и уплаты страховых взносов. Основные положения данного порядка:

1. Расчетным периодом для уплаты страховых взносов является календарный квартал года.

2. Уплата страховых взносов осуществляется в валюте РФ. По вкладам в иностранной валюте ежедневные балансовые остатки определяются в валюте РФ по официальному курсу, устанавливаемому Банком России ежедневно.

3. Базовая ставка страховых взносов не может превышать 0,15 % расчетной базы за последний расчетный период. Она может быть увеличена до 0,3 % расчетной базы, но не более чем на два расчетных периода в течение 18 месяцев. Базовая ставка страховых взносов не может превышать 0,05 % расчетной базы с расчетного периода, следующего за расчетным периодом, в котором сумма денежных средств фонда обязательного страхования вкладов, включая денежные средства, инвестированные АСВ, превысит 5 % общей суммы вкладов в банках. Базовая ставка страховых взносов устанавливается в едином для всех банков размере и уплачивается всеми банками.

4. Дополнительная ставка страховых взносов устанавливается в едином для всех банков размере не более 50 % базовой ставки. Повышенная дополнительная ставка страховых взносов устанавливается в едином для всех банков размере – не более 500 % базовой ставки. Для установления банков, на которых распространится

уплата дополнительной или повышенной дополнительной ставок страховых взносов, Банк России ежемесячно рассчитывает базовый уровень доходности вкладов по вкладам.

Дополнительная ставка страховых взносов уплачивается банком, если:

– банк в течение любого месяца квартала привлек хотя бы один вклад в валюте РФ или заключил договор об изменении условий договора банковского вклада в валюте РФ на условиях максимальной доходности в размере, превышающем более чем на 2 %, но не более чем на 3 % годовых базовый уровень доходности вкладов;

– банк в течение любого месяца квартала привлек хотя бы один вклад в иностранной валюте или заключил договор об изменении условий договора банковского вклада в иностранной валюте на условиях максимальной доходности в размере, превышающем более чем на 1 %, но не более чем на 1,5 % годовых базовый уровень доходности вкладов;

– банк в течение любого месяца квартала привлек хотя бы один вклад в валюте РФ, удостоверенный сберегательным сертификатом, на условиях максимальной доходности в размере, превышающем более чем на 3 %, но не более чем на 4 % годовых базовый уровень доходности вкладов;

– банк в течение любого месяца квартала привлек хотя бы один вклад в иностранной валюте, удостоверенный сберегательным сертификатом, на условиях максимальной доходности в размере, превышающем более чем на 2 %, но не более чем на три 3 % годовых базовый уровень доходности вкладов.

Повышенная дополнительная ставка страховых взносов уплачивается банком в случае или в случаях, если:

– банк в течение любого месяца квартала привлек хотя бы один вклад в валюте РФ или заключил договор об изменении условий договора банковского вклада в валюте РФ на условиях максимальной доходности в размере, превышающем более чем на 3 % базовый уровень доходности вкладов;

– банк в течение любого месяца квартала привлек хотя бы один вклад в иностранной валюте или заключил договор об изменении условий договора банковского вклада в иностранной валюте на условиях максимальной доходности в размере, превышающем более чем на 1,5 % базовый уровень доходности вкладов;

– банк в течение любого месяца квартала привлек хотя бы один вклад в валюте РФ, удостоверенный сберегательным сертификатом на условиях максимальной доходности в размере, превышающем более чем на 4 % базовый уровень доходности вкладов;

– банк в течение любого месяца квартала привлек хотя бы один вклад в иностранной валюте, удостоверенный сберегательным сертификатом, на условиях максимальной доходности в размере, превышающем более чем на 3 % базовый уровень доходности вкладов;

– финансовое положение банка соответствует установленным Банком России критериям для уплаты повышенной дополнительной ставки.

5. Уплата страховых взносов производится не позднее последнего рабочего дня второго месяца квартала, следующего за расчетным периодом, путем перевода денежных средств на счет АСВ в Банке России, на котором учитываются денежные средства фонда обязательного страхования вкладов.

Следует отметить, что в РФ банки имеют право создавать фонды добровольного страхования вкладов для обеспечения возврата вкладов и выплаты доходов по ним.

### **Контрольные вопросы**

1. Что включает в себя понятие «рефинансирование коммерческих банков Банком России»?
2. В чем особенности кредитов Банка России?
3. Какова роль ключевой ставки Банка России?
4. Какие выделяют виды обеспечения кредитов Банка России?
5. Какова структура Ломбардного списка Банка России?
6. Что включает в себя понятие нерыночных активов?
7. Каковы мотивы использования межбанковского кредита в банковской деятельности.
8. Какие выделяют ставки рынка межбанковского кредитования в РФ?
9. Что включает в себя понятие «депозитные операции коммерческих банков»?
10. По каким критериям можно классифицировать депозиты?
11. Какова роль системы страхования банковских вкладов?
12. Каковы параметры системы страхования банковских вкладов в России?



Раздел 3  
АКТИВНЫЕ  
БАНКОВСКИЕ  
ОПЕРАЦИИ



## Глава 6

# АКТИВНЫЕ ОПЕРАЦИИ КРЕДИТНОЙ ОРГАНИЗАЦИИ: ОБЩАЯ ХАРАКТЕРИСТИКА И МЕТОДЫ УПРАВЛЕНИЯ

### 6.1. Общая характеристика активов кредитной организации

Термин «актив» (от лат. *activus* – действенный) означает часть бухгалтерского баланса (обычно левая сторона), характеризующая состав, размещение и использование средств, сгруппированных по их роли в производственном процессе<sup>1</sup>. Такая трактовка понимания сущности актива дает основание сформулировать это понятие применительно к балансу кредитной организации.

*Актив баланса коммерческого банка* по отношению к пассиву является вторичным: он отражает направления вложения (т. е. размещения и использования) капитала кредитной организации и ее долговых обязательств. Актив должен быть согласован с пассивом не только по суммам, но и по срокам.

*Активные операции* – это операции, с помощью которых банки размещают ресурсы для получения дохода (прибыли), поддержания ликвидности, обеспечения функционирования банка. Они ведут к росту средств на активных счетах. Задолженность по активным счетам баланса показывает направления использования ресурсов банка.

Объемы, сроки активных операций напрямую зависят от тех же параметров пассивных операций.

Качество проводимых активных операций существенно влияет на доходность, ликвидность и, соответственно, на финансовую надежность и устойчивость банка.

Активная часть банковского баланса отражает состав, структуру и целевое использование средств, показывает, куда размещены ресурсы и какова отдача от вложенных средств.

В составе активных операций банков можно выделить следующие классификационные группы:

1) *активы в денежной форме* – денежные средства в наличной и безналичной форме.

В их состав входят *кассовые операции* – это операции по приему, выдаче и хранению наличных денежных средств.

Для формирования наличности в необходимом объеме у банка имеется операционная касса. Сумма средств, находящаяся в операционной кассе банка, как и у любого юридического лица, является строго лимитированной. Ее величина (лимит) рассчитывается территориальным учреждением Банка России, в котором открыт корреспондентский счет банка. Объем наличных денег в кассе банка не следует превышать, так как средства, находящиеся в кассе, являются «переработанными» активами.

---

<sup>1</sup> Современный словарь иностранных слов : около 20 000 слов. М.: Рус. яз., 1992. С. 28.

Наличные денежные средства банка поноляются за счет резервов денежной наличности, размещаемых в РКЦ, которые он получает для подкрепления своей операционной кассы;

2) *ссудные (кредитные) операции* включают всю ссудную и приравненную к ней задолженность. Обычно составляют большую часть банковских активов, кредитный портфель входит в состав основных доходных банковских продуктов, формирующих процентные доходы;

3) *инвестиционные операции* представляют собой операции по размещению свободных денежных средств в активы, обращающиеся на фондовом рынке в виде государственных и корпоративных ценных бумаг. Инвестиционные операции при условии их эффективной организации обеспечивают банку значительные доходы в виде прямых доходов от инвестиционных операций (дивиденды, проценты или доходы от перепродажи ценных бумаг) и косвенных доходов, образующихся благодаря увеличению доли рынка, контролируемой банком через дочерние и зависимые общества, и усилению влияния на клиентов за счет участия в корпоративном управлении на основе владения пакетом их акций. Инвестиционный портфель банка также входит в состав основных доходных банковских продуктов.

В связи с рискован характером инвестиционной деятельности под ссудные (кредитные) и инвестиционные операции со стороны регулирующих органов и в рамках сформированной каждым банком финансовой политики устанавливаются ограничения (лимиты) вложений денежных средств, соблюдение которых является первоочередной задачей банка;

4) *вложения в основной капитал* создают основу для функционирования кредитных организаций, в их состав входят:

- вложения в реальный основной капитал, в том числе здания, оборудование, автопарк и пр., принадлежащие банку и относящиеся к его основным фондам;
- нематериальные активы, в том числе лицензии, программные продукты и др.

Абсолютная величина банковских активов характеризует масштаб операций банковской системы страны.

Представим анализ активов банковского сектора России на рис. 6.1.

Относительный (отношение банковских активов к валовому внутреннему продукту страны) и абсолютный размеры активов банковской системы России, являющиеся важными показателями степени развитости банковского сектора, до 2017 г. демонстрировали тенденцию к росту, что подтверждает значимость банковской системы государства для его экономики. С 2017 г. отношение совокупных активов банковского сектора к ВВП постепенно сокращается при увеличении абсолютного размера активов, что может говорить о некотором сокращении активности банковского сектора в экономике страны и позволяет сделать предположение, что не все экономические субъекты удовлетворены в своих финансовых потребностях.

В рамках *экспресс-анализа ликвидности* активы банка в зависимости от легкости превращения их в денежную форму (в наличные деньги или средства на счетах банка) делятся на группы:



Рис. 6.1. Величина активов банковской системы России в 2009–2019 гг.<sup>2</sup>

1) первоклассные ликвидные средства – активы, находящиеся в немедленной готовности, направляемые на выполнение обязательств. Это остатки денежных средств в кассе банка, средства на корреспондентских счетах, первоклассные векселя и государственные ценные бумаги;

2) достаточно ликвидные средства – активы, находящиеся в распоряжении банка, которые в относительно короткий срок могут быть превращены в денежную форму. Сюда относятся кредиты и другие платежи в пользу банка со сроками исполнения в ближайшие 30 дней, условно реализуемые ценные бумаги, имеющие рыночную котировку, зарегистрированные на бирже, права участия в других предприятиях и банках, другие ценности;

3) неликвидные средства – это активы, реализация которых невозможна или сопряжена со значительными трудностями: просроченные кредиты и ненадежные долги, банковские лицензии, здания и оборудование, принадлежащее банку и относящееся к реальному капиталу;

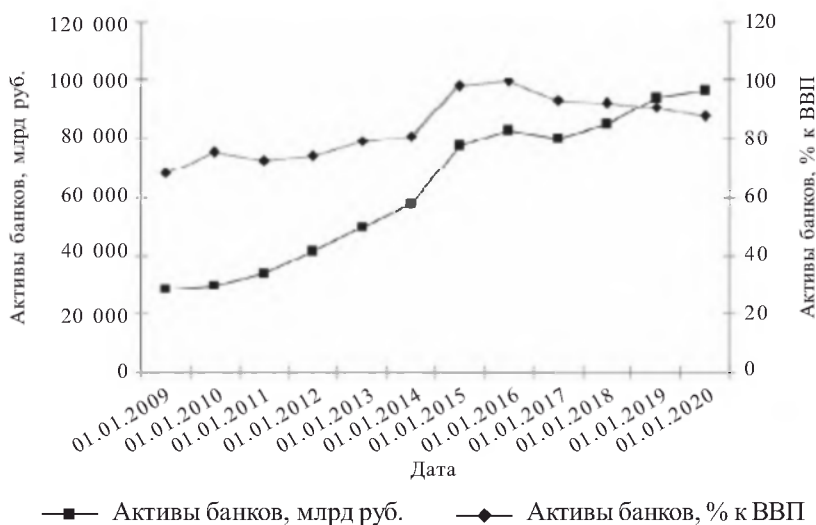
4) прочие активы – не вошедшие в предыдущие группы.

Банк России классифицирует банковские активы, исходя из степени риска невозврата в срок размещенных денежных средств<sup>3</sup>:

– активы, обладающие нулевой степенью риска (кассовая наличность и драгоценные металлы в хранилище банка, остатки средств на корреспондентском

<sup>2</sup> Составлен авторами по: Банк России [Электронный ресурс]. URL: [https://cbr.ru/statistics/bank\\_sector/](https://cbr.ru/statistics/bank_sector/) (дата обращения: 20.06.2020).

<sup>3</sup> Об обязательных нормативах и надбавках к нормативам достаточности капитала банков с универсальной лицензией: Инструкция Банка России № 199-И от 29.11.2019 г.; О порядке формирования кредитными организациями резервов на возможные потери по ссудам, ссудной и приравненной к ней задолженности: Положение № 590-П от 28.06.2017 г.; О порядке формирования кредитными организациями резервов на возможные потери: Положение № 611-П от 23.10.2017 г.

и резервном счетах в Банке России): I категория качества – анализ деятельности контрагента и (или) функционирования рынка (рынков) не выявил угрозы потерь и есть доказательства, что контрагент вовремя и полностью выполнит свои обязательства;

– *активы, имеющие умеренную степень риска*: от 1 до 20 % (вложения в долговые ценные бумаги РФ и кредиты, выданные под следующие варианты обеспечения: гарантированные правительством РФ, залог государственных ценных бумаг, залог драгоценных металлов в слитках): II категория качества – анализ деятельности контрагента и (или) функционирования рынка (рынков) позволяет констатировать наличие незначительной угрозы частичных потерь (например, кредитной организации стало известно о наличии в деятельности контрагента недостатков в управлении, системе внутреннего контроля или других отрицательных аспектов и (или) прогнозируется неблагоприятное развитие ситуации на рынках, на которых работает контрагент);

– *активы со значительной степенью риска*: (от 21 до 50 %) (средства на корреспондентских счетах в кредитных организациях-нерезидентах из числа группы развитых стран, вложения в долговые обязательства субъектов РФ и местных органов власти, кредиты, выданные под залог ценных бумаг субъектов РФ и органов местного самоуправления): III категория качества – анализ деятельности контрагента и (или) функционирования рынка (рынков) позволяет констатировать наличие существенной угрозы частичных потерь (например, констатировано кризисное состояние рынков или ухудшение финансового положения контрагента);

– *активы с высокой степенью риска*: (от 51 до 100 %) (средства на корсчетах российских коммерческих банков, кредитные требования к банкам-резидентам, средства на счетах у банков-нерезидентов стран не из числа групп развитых стран): IV категория качества – анализ деятельности контрагента и (или) функционирования рынка (рынков) выявил наличие серьезной угрозы частичных потерь (например, имеются затруднения в исполнении контрагентом своих обязательств) либо наличие серьезной угрозы полных потерь;

– *активы со 100 %-ной степенью риска* (просроченные ссуды, все прочие инвестиции, не отраженные в предыдущих группах): V категория качества – имеются доказательства, что стоимость отдельного элемента расчетной базы резерва будет полностью потеряна в связи с неисполнением контрагентом договорных обязательств.

Взвешивание активов на уровень риска – это важный показатель оценки инвестиционной деятельности банка. Более высоким уровень принимаемого риска при проведении активных операций будет у банка, проводящего агрессивную политику на рынке, ниже – у банка с консервативной инвестиционной политикой. Группировка активов коммерческого банка по степени риска их вложений и возможной потери части стоимости используется для исчисления показателей достаточности капитала банка.

Если состояние баланса банка позволяет за счет быстрой реализации средств по активу исполнять срочные обязательства по пассиву, то баланс считается ликвидным.



Как было упомянуто выше, все банковские активы разделяют на доходные и не доходные, исходя из способности актива приносить доход. Такое деление достаточно условно, поскольку в конечном итоге абсолютно все активы принимают участие в создании дохода, одни – непосредственно, а другие – опосредованно. Так, к активам, непосредственно создающим доход, относятся выданные кредиты, выпущенные ценные бумаги, материально-технические активы, переданные в лизинг, иностранная валюта, драгоценные металлы и камни, приносящие доход при повышении их рыночной стоимости или в условиях инфляции («курсовой доход»).

Отдельно среди доходных активов выделяют группу вложений, приносящих процентный доход, – это ссуды, долговые обязательства в виде ценных бумаг (облигации, векселя, депозитные сертификаты и т. п.)

Условно (за счет их косвенного участия в формировании дохода) к доходным активам можно отнести:

– остатки наличных средств по кассе, поскольку эти средства используются для расчетно-кассового обслуживания клиентов банка, за которое банки взимают плату в виде комиссии с дебетового оборота по расчетному счету или в виде процента за обналичивание средств, когда выдают их клиентам через кассу. В мировой банковской практике расчетно-кассовое обслуживание, а также проведение клиентских платежей через корреспондентскую сеть банка являются платными;

– остатки на корреспондентских счетах. Объем дохода от этой группы активов зависит от масштабов клиентской базы (т. е. от количества обслуживаемых клиентов) и от объема безналичного и наличного оборота средств: чем больше число клиентов и платежный оборот, тем выше доход банка.

Вместе с тем доход от активов может уменьшаться в условиях ужесточения конкурентной борьбы банков «за клиента». Чтобы привлечь больше клиентов, банки снижают размер платы за расчетно-кассовое обслуживание, а по ряду расчетных операций вообще отменяют ее.

Структурный анализ всех активов банка показывает, какой удельный вес в активах занимают доходные активы. Поскольку в большинстве своем доходные активы являются рисковыми, их значительная доля в активах увеличивает неустойчивость банка и риски неплатежей как по текущим операциям, так и по срочным обязательствам. При этом размер доходных активов должен быть достаточен для безубыточной работы банка. Нормальным считается, если доля доходных активов составляет 65–75 % от всех активов либо ниже, но при условии, что доходы банка превышают его расходы.

К не доходным активам относятся касса, корреспондентский счет (при условии отсутствия комиссионного вознаграждения), резервный счет, вложения в собственную материально-техническую базу и нематериальные активы, необходимые для работы банка (программные продукты, права аренды зданий и помещений и т. п.). От подобных вложений банки не получают прямой доход, но они формируют основу для функционирования банка, создают банковскую инфра-

структуру. При формировании таких активов следует учитывать оптимальное соотношение между желанием снизить затраты на непродуктивные активы и здравым смыслом необходимости материально-технического обеспечения банковской деятельности и обеспечения требуемого уровня ликвидности.

В банковской практике существует следующее правило: чем выше доходность актива, тем он более рискованный. Высокая рискованность вложений предполагает их меньшую надежность, т. е. слабую способность к возврату. Невозврат кредитов – довольно частое явление в банковской практике.

Проблема «неработающих» активов является повторяющейся особенностью во всех последних финансовых кризисах. Низкое качество доходных активов приводит к снижению процентных доходов и увеличению специальных резервов, что, в конечном итоге, ведет к снижению прибыльности банков и регулятивного капитала. Со временем непрофильные активы могут привести к банкротству банков, возникновению угрозы финансовой стабильности банковской системы и сокращению возможностей финансирования реального сектора экономики. Поэтому своевременное выявление неработающих активов помогает обеспечить их учет в банковских балансах и принять верное решение (основанное на сочетании количественных и качественных параметров) о дальнейшем управлении такими активами.

Проводя активные операции, банки должны поддерживать определенный уровень ликвидности, который бы обеспечивал своевременный возврат привлеченных средств, разумное распределение рисков по отдельным операциям, соблюдение всех законов и предписаний.

## 6.2. Методы управления активами кредитной организации

Для обеспечения, с одной стороны, устойчивости, а с другой – необходимой доходности, банкам следует выбирать правильный подход к управлению активами, который будет учитывать конъюнктуру рынка и интересы стейкхолдеров. Для выбора такого подхода необходим всесторонний анализ портфеля активов банка.

Основную задачу управления банковскими активами можно свести к обеспечению прибыльной работы банка при соблюдении ликвидности его баланса.

Значимую роль в решении этой задачи отводят управлению активами банка, основной целью которого выступает формирование рациональной структуры банковских активов.

Процесс управления активами начинается с оценки их стоимости, для этого применяются следующие методы оценки активов:

1) *метод фактической стоимости приобретения* предполагает, что активы учитываются по сумме уплаченных за них денежных средств или их эквивалентов, или по справедливой стоимости, предложенной за них на момент их приобретения;

2) *метод восстановительной стоимости* подразумевает, что активы отражаются по сумме денежных средств или их эквивалентов, которая должна быть уплачена в том случае, если такой же или эквивалентный актив приобретался бы в настоящее время;

3) *метод возможной цены продажи* заключается в отражении стоимости активов в сумме денежных средств или их эквивалентов, которая в настоящее время может быть выручена от продажи актива в нормальных условиях. Стоимость активов, определенная в текущих ценах, будет влиять на значение коэффициентов ликвидности;

4) *метод дисконтированной стоимости* применяется для учета активов по дисконтированной стоимости будущего чистого поступления денежных средств, которые, как предполагается, будут создаваться данным активом.

Как было отмечено выше, коммерческим банкам следует распределять привлеченные средства в различные виды активных операций, обеспечивая требуемый уровень своей прибыльности и ликвидности. При этом коммерческие банки могут руководствоваться тремя методами управления активами (размещения имеющихся ресурсов)<sup>4</sup>:

#### 1. *Метод общего фонда средств* (общего распределения средств).

Как известно, банковские ресурсы поступают из разнообразных источников, включая вклады до востребования, сберегательные, срочные вклады, а также собственные средства банка. В основе метода общего распределения средств лежит идея аккумуляции всех ресурсов в одну совокупность – общий фонд средств, которая впоследствии распределяется между теми видами активов, которые считаются подходящими (рис. 6.2).

При этом существует определенная очередность распределения ресурсов. Сначала осуществляется пополнение первичных резервов банка: наличность и корреспондентский счет в Банке России. Затем формируются вторичные резервы из числа краткосрочных высоколиквидных ценных бумаг. При использовании данного метода вторичные резервы являются для банка основным средством поддержания уровня ликвидности. Далее средства фонда направляются на финансирование всех подтвержденных заявок на получение кредитов, но нужно понимать, что кредитный портфель не считается средством обеспечения банковской ликвидности. Когда все заявки на ссуды удовлетворены, оставшиеся средства идут на приобретение ценных бумаг, прежде всего государственных, которые являются источником доходов и, кроме этого, пополняют вторичные резервы по мере того, как приближается срок их погашения.

В модели общего фонда средств для осуществления конкретной активной операции не имеет значения, из какого источника поступили средства, пока их размещение содействует достижению поставленных перед банком целей.

---

<sup>4</sup> Рид Э., Коттер Р., Гилл Э., Смит Р. Коммерческие банки : пер. с англ. М. : СП «Космополис», 1991.



Рис. 6.2. Управление активами по методу общего фонда средств

Данный метод обладает рядом недостатков:

1) акцент при таком управлении создается на максимизации высоколиквидных средств, которые не дают необходимого уровня прибыльности, что в перспективе может негативно сказаться на финансовой устойчивости банка;

2) не учитывается срочность депозитов разных видов: депозиты до востребования предназначены для расчетов, а сберегательные и срочные депозиты размещаются для получения дохода и имеют определенные сроки хранения.

Общий метод размещения средств считается рискованным. Применяют его в основном крупные банки, которые располагают значительными ресурсами и финансовой устойчивостью и, исходя из этого, могут не соблюдать срочность вкладов;

#### 2. Метод распределения активов (конверсии средств).

Выше отмечалось, что при выборе управления активами с помощью общего фонда средств крайне много внимания уделяется ликвидности, но не учитываются различия требований ликвидности по отношению к разным срокам вкладов и основному капиталу. По мнению многих представителей банковского бизнеса, этот недостаток служит фактором, влияющим на сокращение нормы прибыли. С течением времени срочные вклады, требующие меньшей ликвидности, чем вклады до востребования, растут более высокими темпами. Метод распределения активов, известный также как метод конверсии средств, позволяет преодолеть ограниченность метода общего фонда средств.

В отличие от предыдущего метода, метод конверсии средств устанавливает, что размер требуемых банку ликвидных средств зависит от источников привлечения фондов по срокам. Применение этого метода позволяет разграничить источники средств во взаимосвязи с установленными регулятором нормами обязательных резервов и скоростью их обращения.

Например, скорость оборачиваемости вкладов до востребования выше, чем у срочных. Поэтому средства по вкладам до востребования должны помещаться преимущественно в первичные и вторичные резервы, реже – в инвестиции.

Метод распределения активов создает внутри банка несколько «центров прибыльности», которые используются для размещения средств, привлекаемых банком из разных источников. Определив, какие средства по их прибыльности и ликвидности относятся к соответствующим «центрам», устанавливается и порядок их размещения. При этом важно, что размещение средств из определенного «центра» происходит независимо от остальных «центров» (рис. 6.3).



Рис. 6.3. Управление активами по методу распределения активов

Преимуществами данного метода является то, что при его использовании происходит координация сроков между привлеченными вкладами и их вложениями в активы, а также увеличиваются дополнительные вложения в ссуды и инвестиции, что ведет к увеличению нормы прибыли. Таким образом, метод позволяет устранить избыток ликвидных активов.

Однако и этот метод имеет недостатки, снижающие эффективность его применения. Хотя в основу выделения различных прибыльных центров положена скорость обращения различных типов вкладов, может не быть корреляции между скоростью обращения вкладов той или иной группы и колебаниями общей суммы вкладов этой группы. Как показывает практика, часть средств, внесенных на вклад до востребования, никогда не будет изъята и может быть инвестирована в долгосрочные высокодоходные ценные бумаги без какого-либо риска.

Другим недостатком этого метода является то, что он предполагает независимость источников средств от путей их использования, что не подтверждает банковская практика. Например, банки стремятся привлечь больше ресурсов на депозиты, но чаще всего клиент, размещающий свои средства в банке, за ссудой будет обращаться в этот же банк. Следовательно, привлечение новых вкладов означает

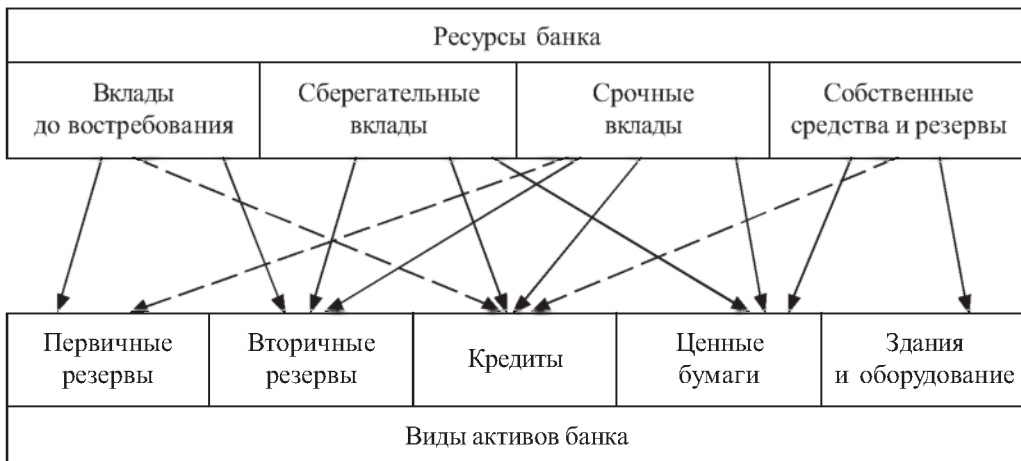
одновременно обязательство банка удовлетворять часть заявок на кредиты со стороны новых вкладчиков, а это значит, что часть новых вкладов должна быть направлена на кредитование владельцев этих вкладов.

Следует также учесть сезонные колебания в работе отдельных банков, при которых спрос на кредит может расти именно в тот момент, когда объем вкладов снизился. Кроме того, под воздействием проводимой в стране денежно-кредитной политики спрос на кредиты в периоды экономического подъема может опережать рост вкладов, а в периоды спада деловой активности, наоборот, будут выше темпы роста депозитов;

### 3. Метод научного управления.

Два метода, рассмотренных нами выше, содержат в себе простейшие приемы анализа связей между различными статьями актива и пассива. Они предлагают направления размещения всех доступных для инвестирования средств таким образом, чтобы обеспечить достаточную норму прибыли, осуществляя операции в пределах ограничений ликвидности, установленных внутренними документами банка или органами банковского контроля.

Управление активами с применением более серьезных методов исследования операций предполагает использование сложных моделей и современного математического аппарата для анализа взаимосвязей между различными статьями банковского баланса, в частности, использование так называемой целевой функции, когда банк определяет вложения своих ресурсов, исходя из результата расчетов, полученного по формуле (6.1):

$$P_{(n)} = ax_1 + bx_2 + cx_3 + dx_4 + ex_5 + fx_6, \quad (6.1)$$

где  $P$  – доход от операций;

$x_1$ – $x_6$  – суммы размещения активов по различным направлениям;

$a, b, c, d, e, f$  – процентные ставки, соответствующие данным направлениям вложений банка.

Метод научного управления исходит из предположения, что банк размещает средства, учитывая максимальные в анализируемом периоде процентные ставки. При этом банк должен соблюдать экономические нормативы, установленные регулятором, оценивать и контролировать уровень всех видов риска. Поэтому банк не вкладывает все свои ресурсы в наиболее доходные активы, а распределяет их по нескольким направлениям. Но основную часть имеющихся свободных ресурсов, скорее всего, он разместит туда, где имеется возможность получения более высоких доходов. Такие операции должны обеспечить ему достаточную прибыль при поддержании ликвидности на требуемом уровне.

Метод научного управления активами, или экономико-математический метод, направлен на максимизацию прибыли при соблюдении нормативов ликвидности и диверсификации рисков.

В настоящее время все три метода управления активами используются в мировой банковской практике. Применение каждого метода обусловлено экономической конъюнктурой и положением банка на рынке. Показателем эффективности



управления активами любым из методов является уровень доходности по активным операциям банка.

В выборе подходов к политике размещения активов важны не догматические установки, а систематический анализ общеэкономической динамики. При проведении же анализа руководством и экспертами банков должны учитываться такие факторы, как уровень деловой активности в обществе, подъемы и падения как спроса на кредиты, так и предложения вкладов, особенности денежно-кредитной политики властей на конкретном этапе, положение во всех сегментах финансового рынка.

### **Контрольные вопросы**

1. В чем заключается суть активных операций банка?
2. Какие сделки, совершаемые банком, можно отнести к числу активных операций?
3. По каким критериям классифицируются банковские активы?
4. В чем заключается цель управления активами коммерческого банка?
5. Чем обусловлена необходимость взвешивания активов по степени риска?
6. Дайте сравнительную характеристику методам управления активами банка.

## Глава 7

# ОРГАНИЗАЦИЯ БАНКОВСКОГО КРЕДИТОВАНИЯ

### 7.1. Банковский кредит, его понятие, основные черты и классификация

Развитие экономики страны и каждого региона в отдельности во многом зависит от эффективного взаимодействия банковского сектора и участников хозяйственной жизни. Экономический рост стимулирует кредитные учреждения к расширению объема и спектра предоставляемых услуг, внедрению прогрессивных технологий, повышению качества банковского обслуживания.

Банк, являясь посредником на рынке ссудного капитала, с одной стороны, осуществляет централизацию денежного капитала, являющегося объектом банковского кредитования, кредиторов, с другой – централизацию заемщиков-должников.

*Банковский кредит* является основной формой кредита, представляет собой движение ссуженной стоимости на условиях возвратности, срочности, платности. Кредитором выступает кредитная организация (банк), заемщиком – юридическое/физическое лицо или государство. Банковский кредит не только обслуживает обращение товаров, но и финансирует все сферы общественного хозяйства. Он не ограничен направлениями вложения денежных средств, суммами кредитных сделок и сроками.

Кредитные операции составляют основную часть банковских активов. По структуре организации данная группа операций – одна из самых сложных в банковской деятельности и может быть проклассифицирована по целому ряду параметров. Так, можно выделить следующие функциональные группы выдаваемых банками кредитов:

– *краткосрочное и долгосрочное кредитование различных областей деятельности хозяйствующих субъектов (производственной, социальной, инвестиционной, научной и др.)*. Заемщиками при осуществлении кредитования данной группы являются юридические лица, ведущие бизнес и имеющие временную потребность в денежных средствах;

– *предоставление потребительских ссуд населению*. Хотя любой вид ссуды, полученной физическим лицом, может быть назван потребительским кредитом, этот термин обычно используется для описания необеспеченного или частично обеспеченного кредита, который берется на покупку повседневных товаров и услуг, т. е. в результате такого кредитования растет потребление материальных благ в обществе. Но процентные ставки по потребительским кредитам, как правило, достаточно высоки;

– *инновационное финансирование и кредитование*. Данное кредитование юридических лиц направлено на реализацию новых проектов (как правило, долгосрочных), и отличается повышенной рискованностью;

– *ссуды, предоставляемые другим банкам*. Межбанковское кредитование является частью банковского бизнеса и связано как со спецификой формирования клиен-

туры кредитных учреждений, так и с необходимостью поддержания ими собственной ликвидности в случае наступления неблагоприятных событий. Межбанковское кредитование (подробнее см. гл. 5) выступает разновидностью банковского кредита.

По своей сути банковский кредит представляет сложную систему многосторонних отношений между банками, экономикой, государством и населением. Перечислим основные черты банковского кредитования:

- *добровольность кредитной сделки* – возможность для заемщика получить кредит в любом банке вне зависимости от наличия расчетного счета, т. е. для банка – это возможность проводить кредитные операции на рыночных условиях – с максимальным доходом и минимальным риском;

- *договорной характер кредитных отношений*, при котором любая кредитная сделка сопровождается заключением кредитного договора, как ее юридической основы;

- *объем кредитных вложений обусловлен возможностями ресурсной базы банка*. Соответственно, величина кредитных вложений определяется объемом собственных и привлеченных средств. Но, согласно принципов регулирования деятельности банка, вся сумма этих средств не может быть использована для кредитования. Поэтому одной из задач является определение объема эффективных ресурсов, которые могут быть направлены на осуществление кредитных вложений;

- *границы кредитования* определяются: разработанной кредитной политикой банка; регулирующими органами через экономические нормативы;

- *целевая направленность кредита* позволяет: выбрать оптимальный вариант кредитования; обеспечить контроль за рациональным использованием кредитных ресурсов; своевременно выявить признаки ухудшения качества кредита и принять необходимые меры.

Кредит в экономике выступает инструментом ее развития. Поэтому совершенствование банковского кредитования является фактором, влияющим на достижение задач, поставленных перед экономикой страны. Анализ разнообразных макро- и микроэкономических показателей позволяет делать выводы о том, что банковское кредитование положительно влияет на объем ВВП, а доступность заемных средств для бизнеса и населения дает возможность повышать инвестиционную и потребительскую активность, что, в свою очередь, увеличивает масштабы производства, рост выпуска продукции и позволяет расширять предпринимательскую деятельность.

## 7.2. Принципы банковского кредитования рыночного хозяйства

Банковское кредитование, как и любая другая форма кредита, реализуется на основе определенных принципов, поскольку практика неоднократно доказывала, что соблюдение принципов в любой деятельности позволяет достичь ее высокой эффективности. Российские экономисты выделяют от трех до шести базовых принципов кредита (табл. 7.1).

Т а б л и ц а 7.1

**Принципы (правила) существования кредита**

| Принцип                                   | Ученые, экономисты, выделяющие принцип   | Характеристика принципа  |
|---|--|--|
| Срочность                                 | А. Ю. Казак,<br>О. И. Лаврушин,<br>А. И. Архипов,<br>О. Ю. Свиридов,<br>Л. А. Дробозина,<br>О. Г. Семенюта                 | Представляет собой необходимую форму достижения возвратности кредита. Означает, что кредит должен быть не просто возвращен, а возвращен в строго определенный срок. Важность выполнения условий кредитного соглашения и возврат денежных средств в определенный срок связаны с тем, что банки предоставляют не только собственные средства, но и привлеченные  |
| Платность                                 | А. Ю. Казак,<br>О. И. Лаврушин,<br>А. И. Архипов,<br>О. Ю. Свиридов,<br>Л. А. Дробозина,<br>О. Г. Семенюта,<br>Е. Ф. Жуков | Означает, что каждый заемщик должен внести банку определенную плату за временное заимствование у него денежных средств. Реализация этого принципа осуществляется через механизм банковского процента, который представляет собой определенную сумму денежных средств, выплачиваемую заемщиком за пользование временно предоставленными ресурсами. Принцип стимулирует заемщика к наиболее продуктивному использованию ссуды  |
| Обеспеченность                            | А. Ю. Казак,<br>О. И. Лаврушин,<br>О. Ю. Свиридов,<br>Л. А. Дробозина,<br>О. Г. Семенюта,<br>Е. Ф. Жуков,<br>Б. Г. Поляк   | Предполагает, что на случай непредвиденных обстоятельств, ухудшения финансового состояния заемщика банк должен располагать вторичными источниками погашения кредита, повышающими вероятность возврата денежных средств   |
| Возвратность                              | А. Ю. Казак,<br>Г. Н. Белоглазова,<br>О. И. Лаврушин,<br>А. И. Архипов,<br>О. Ю. Свиридов,<br>Л. А. Дробозина              | Проявляется в том, что банк может ссужать средства только на таких условиях и на такие цели, которые обеспечивают высвобождение ссуженной стоимости и ее обратный приток в банк, т. е. основой данного принципа выступает непрерывность кругооборота денежных средств. Этот принцип применяется, в частности, в определении конкретного источника погашения кредита и является особенностью, отличающей кредит от всех других категорий товарно-денежных отношений (финансов, прибыли, заработной платы) |
| Дифференцированность вложений и заемщиков | Г. Б. Поляк,<br>В. К. Сенчагов,<br>Г. Н. Белоглазова,<br>О. И. Лаврушин  | Заключается в том, что банки не должны однозначно подходить к вопросу о выдаче кредита клиентам и должны разделять потенциальных заемщиков по категориям. Денежные средства должны вкладываться в различные сферы, так как это спо-  |

О к о н ч а н и е т а б л. 7.1

| Принцип                                | Ученые, экономисты, выделяющие принцип                                      | Характеристика принципа   |
|--|---|---|
|  |   | способствует минимизации риска. Кредит должен предоставляться только тем, кто в состоянии его вернуть, поэтому должна осуществляться дифференциация заемщиков. Также дифференцированность должна присутствовать и в выборе принимаемого обеспечения |
| Целевое использование денежных средств | О. Г. Семенюта,<br>Л. А. Дробозина,<br>Г. Н. Белоглазова,<br>О. И. Лаврушин | Предполагает, что кредитные ресурсы должны использоваться в соответствии с целями, указанными в кредитном соглашении, и, таким образом, увеличивать вероятность возврата кредита  |

Нарушение хотя бы одного из перечисленных выше принципов деформирует суть банковского кредита и превращает его из мощного рыночного стимула экономического роста в антистимул.

Некоторые экономисты также выделяют вспомогательные принципы кредитования: *комплексность*, означающую, что кредитная сделка должна учитывать состояние внешней среды (экономические и политические условия, финансовые возможности сторон); *экономичность*, характеризующую достижение наибольшей эффективности кредитных операций при наименьших кредитных вложениях (т. е. с помощью кредита должен быть создан доход, который тем больше, чем экономичнее использование кредитных ресурсов субъектами кредитной сделки).

Важными показателями, характеризующими банковское кредитование, являются:

- общий объем выданных кредитов с выделением сроков и типа заемщика;
- структура кредитных вложений (удельный вес краткосрочных и долгосрочных вложений в общей сумме выданных ссуд);
- размер просроченной задолженности по ссудам;
- процентные ставки (плата за ресурс), устанавливаемые по различным видам ссуд;
- специальные индексы, характеризующие изменение номинальных объемов кредитов, в том числе с корректировкой на размер инфляции, применяемые для изучения динамики кредитных вложений и др.

Управление банковским кредитом – важнейшая составляющая финансового менеджмента банка (подробнее см. в гл. 16), серьезно влияющая на его финансовую устойчивость.

### 7.3. Кредитная политика коммерческого банка

Все виды политик коммерческого банка – это цели его деятельности, имеющие качественное и количественное выражение, ставшие планами и критериями эффективной работы кредитной организации.

Кредитная политика банка – это универсальный инструмент, от правильности использования которого зависит общий финансовый результат работы конкретного кредитного учреждения. Основу кредитной политики кредитных организаций, как правило, составляет оптимальное соотношение уровня доходности и потенциально возможных рисков, которые обнаруживаются в процессе проведения тех или иных операций. Политика в сегменте кредитования у крупных коммерческих банков существенно отличается от их видения ситуации у начинающих конкурентов.

*Кредитная политика* – это схема организации и контроля инвестиционно-кредитной деятельности банка. Включает в себя основные направления, которым необходимо следовать при принятии решения о выдаче конкретного кредита и выборе структуры совокупного кредитного портфеля. Фактически состав кредитного портфеля банка должен отражать его кредитную политику.

Как и любая политика, кредитная политика реализуется на стратегическом и оперативном уровнях управления кредитными ресурсами, что позволяет достичь единства между долгосрочными и краткосрочными целями:

- стратегическая цель реализации кредитной политики банка состоит в создании устойчивых, надежных и постоянно развивающихся кредитных отношений на длительную перспективу;

- оперативная цель – это удовлетворение спроса своих клиентов на кредитные продукты в требуемый момент при соответствующей доходности и ликвидности.

Элементы кредитной политики:

- цель, в соответствии с которой формируется кредитный портфель. Указываются виды кредитов, приемлемые для банка, характер срочности этих кредитов, размеры и качество;

- описание полномочий в области выдачи кредитов, которыми наделен каждый кредитный инспектор и кредитный комитет в целом;

- обязанности по передаче прав и предоставлению информации в рамках кредитного управления;

- практика проверки оценки и принятия решения по кредитной заявке, связанная с оценкой кредитоспособности заемщика;

- необходимая документация, прилагаемая к кредитной заявке и хранящаяся в кредитном деле.

Кредитная политика банка утверждается Советом директоров банка и должна в процессе ее реализации обеспечить содействие развитию экономики через удовлетворение потребностей клиентов в кредитных продуктах и получение кредитной организацией процентных доходов, являющихся основой банковской прибыли.



Для принятия банком обоснованных решений по всем элементам кредитной политики важное значение имеют четкая и взвешенная постановка общих целей деятельности банка, адекватный анализ кредитного рынка, ясность перспектив развития ресурсной базы банка, верная оценка качества кредитного портфеля и другие факторы.

Оценка кредитоспособности заемщика проводится на предварительном этапе обслуживания кредита и позволяет составить суждение о целесообразности и эффективности выдачи нового кредита и увеличении кредитного портфеля банка.

Отсутствие у банка собственной кредитной политики или ее формальное наличие означают некачественное планирование кредитного процесса, а следовательно, неполноценное управление этим важнейшим направлением деятельности. Эффективная кредитная политика существенно снижает риск принятия неверных управленческих решений при организации кредитного процесса.

По данным Агентства по страхованию вкладов крупные российские банки проводят менее рискованную кредитную политику, по сравнению с небольшими кредитными институтами, имеют меньший удельный вес просроченной задолженности в своих кредитных портфелях (т. е. их активы более качественны, резервы на возможные потери по ссудам ниже), и, следовательно, показатели рентабельности активов и рентабельности капитала более высокие.

#### **7.4. Организация кредитного процесса в коммерческом банке**

Выдача и обслуживание кредитов предполагают достаточно большую работу банка, которая необходима для снижения риска потерь при проведении такой операции.

Последние статистические данные показывают ежегодное увеличение объемов размещаемых кредитными организациями средств, но стоит отметить, что при этом также наблюдается рост просроченной задолженности практически по всем категориям заемщиков.

*Кредитный процесс* включает в себя сложную гамму принципов, форм, методов и условий организации кредитных отношений. Это – определение субъектов и объектов кредитования, видов кредитов, условий и этапов кредитования, методов кредитования и форм ссудных счетов, видов обеспечения возвратности кредитов, процедуры выдачи кредитов и порядок погашения ссуд, содержания кредитного договора, а также форм и методов контроля за использованием кредитов.

Процесс банковского кредитования можно разделить на несколько этапов, на каждом из которых банк осуществляет определенную деятельность, связанную с выдачей конкретной ссуды:

- 1) рассмотрение кредитной заявки;
- 2) оценка кредитоспособности клиента;
- 3) подготовка и заключение кредитного договора;

- 4) предоставление ссуды;
- 5) кредитный мониторинг;
- 6) возврат кредита, прекращение действия кредитного договора.

Рассмотрим последовательно указанные этапы:

*1-й этап – рассмотрение кредитной заявки.* В заявке содержатся исходные сведения о требуемом кредите: цель получения, размер, срок, предполагаемое обеспечение, планируемые источники погашения кредита, информация о заемщике. На этом этапе банк выясняет серьезность намерений заемщика, оценивает его репутацию и обоснованность кредитной заявки;

*2-й этап – оценка кредитоспособности клиента.* Кредитоспособность заемщика – это синтетический показатель, в котором фокусируется вся совокупность условий и факторов, определяющих характер и эффективность его деятельности. Оценка кредитоспособности клиентов базируется на основе глубокого и объективного анализа отчетной и текущей финансово-экономической информации, баланса, отчета о финансовых результатах, кредитной истории и кредитной заявки;

*3-й этап – подготовка и заключение кредитного договора.*

Кредитный договор представляет собой юридическую основу кредитной сделки. Это соглашение о предоставлении банковского кредита на определенных условиях.

В преамбуле кредитного договора указываются реквизиты кредитора и заемщика, в том числе представители, имеющие полномочия подписывать договор, юридические адреса сторон, условия предоставления кредита (сумма выдаваемого кредита, срок кредитования, условия начисления и взимания процентов, график погашения основной суммы долга, целевое использование кредита). Если открывается кредитная линия, указывается максимальный размер кредитной линии, срок ее действия, процентные условия, оговаривается оплата за открытие кредитной линии.

Кредитный договор содержит различные виды ограничительных условий. Эти условия могут быть:

– утвердительные (они предусматривают, что заемщик должен предпринимать определенные действия на весь срок заключенного кредитного договора, например, периодически предоставлять в банк финансовую отчетность, поддерживать определенный оговоренный уровень ликвидности/капитала);

– отрицательные (они предписывают заемщику не совершать определенных действий без одобрения банка, например, не увеличивать сумму своего долга, не участвовать в соглашениях с другими предприятиями, не осуществлять продажу активов, не выплачивать высокие дивиденды акционерам и т. д.).

В кредитном договоре содержится раздел, касающийся случаев невыполнения условий договора. Имеется указание, какие действия заемщика/отказ от них являются существенным нарушением кредитного договора, в этом случае указывается, какие юридические действия может предпринимать банк для того, чтобы вернуть выданный кредит. Может быть указано, кто несет расходы по взысканию

кредита, в том числе судебные издержки при возбуждении судебного процесса по кредитному договору.

Типовая форма кредитного договора содержит следующие разделы:

1) предмет договора – выданная банковская ссуда на конкретный срок с уплатой определенного процента, т. е. в этом разделе определяются вид, размер, сроки и цель кредита;

2) условия обеспечения обязательств – конкретные виды материальных средств и условия их использования для погашения задолженности по предоставленной ссуде;

3) плата за пользование кредитом – процентные ставки по срочным, продленным и просроченным ссудам, порядок начисления и уплаты процентов;

4) порядок предоставления, использования и погашения кредита: обязательства банка – направления валюты ссуд, материальная ответственность за задержку выдачи денежных средств, компенсация упущенной выгоды, обязательства клиента – своевременность возврата ссуды, уплата процентов, использование на заявленные цели;

5) ответственность сторон, в частности, заемщика за невыполнение договора – досрочное взыскание задолженности, принудительное погашение ссуды и процентов, реализация заложенного имущества, обращение денежной выручки от продажи товаров (работ, услуг) на погашение задолженности;

6) дополнительные условия: возможность изменения содержания договора, продления сроков кредита, введения новых процентных ставок, расторжения договора; порядок передачи возникающих споров на рассмотрение арбитражных и судебных органов, участие в урегулировании возникающих конфликтов вышестоящих органов заемщика и банка; особые условия кредитования – предоставление ссуды в пределах имеющихся ресурсов, возможность задержек выдачи из-за отсутствия ресурсов кредитования;

7) юридические адреса и реквизиты сторон.

*4-й этап – предоставление ссуды* – осуществляется после подписания договора обеими сторонами.

Предоставление банком денежных средств осуществляется в следующем порядке:

1) юридическим лицам только в безналичном порядке путем зачисления средств на расчетный/текущий/корреспондентский счет, в том числе при предоставлении кредита на оплату платежных, а также при выдаче кредита на выплату заработной платы;

2) физическим лицам в безналичном порядке путем зачисления средств на счет физического лица в одном из банков либо наличными – через кассу банка;

3) в иностранной валюте юридическим и физическим лицам уполномоченными банками только в безналичном порядке.

Способы предоставления банковского кредита:

– разовое зачисление средств на счет заемщика либо единовременная выдача наличных заемщику;

- путем открытия кредитной линии;
- кредитование банком расчетного/текущего/корреспондентского счета клиента и оплата расчетных документов в пределах установленного лимита кредитования в соответствии с договором;
- участие банка в кредитной операции на синдицированной (консорциальной) основе.

*5-й этап – кредитный мониторинг* – представляет собой систему наблюдения за выполнением всех условий заключенных кредитных договоров. Часто для реализации банком этого этапа кредитного процесса применяется внутренний аудит. Основной задачей кредитного мониторинга выступает раннее выявление всех возможных рисков, сопутствующих кредитной деятельности банка.

*6-й этап – возврат кредита, прекращение действия кредитного договора.*

Погашение банковского кредита и уплата процентов по нему производятся в следующем порядке:

1) путем списания денежных средств с расчетного/текущего/корреспондентского счета заемщика по его платежному поручению;

2) путем списания средств в порядке очередности, установленной законодательством, со счета заемщика на основании платежного требования банка-кредитора в безакцептном порядке, если договором предусмотрена возможность списания средств без распоряжения клиента – владельца счета;

3) путем перечисления средств со счетов клиентов-заемщиков физических лиц на основании их письменных распоряжений либо путем перевода денежных средств физических лиц через другие кредитные организации/органы связи, путем вноса наличных денег в кассу банка-кредитора либо путем удержания из суммы, причитающейся на оплату труда клиента-заемщика, являющегося работником банка по их заявлению/договору;

4) в иностранной валюте погашение кредита юридическими и физическими лицами осуществляется только в безналичном порядке.

Кредит может быть погашен заемщиком добровольно (по истечении срока или досрочно), а если этого не произошло, то принудительно. Единой модели погашения кредита не существует. При возникновении просроченной задолженности банк переводит данный кредит на счет просроченных ссуд. В случае соглашения о пролонгации кредита между сторонами заключается дополнительное соглашение к кредитному договору.

Важным условием улучшения организации кредитного процесса является соблюдение экономических нормативов, устанавливаемых Банком России.

На современном этапе развития кредитной деятельности банков в работе по совершенствованию кредитного процесса необходимо сосредоточиться на достижении уже поставленных перед кредитными институтами стратегических целей и задач, а именно:

- на повышении качества кредитных портфелей (за счет проведения сбалансированной кредитной политики, использования надежных методов оценки и прог-

нозирования рисков, современных систем оценки кредитоспособности заемщиков, эффективной системы внутреннего контроля);

- увеличении скорости принятия решений внедрением современных автоматизированных систем принятия решений, использующих современные алгоритмы обработки информации;

- снижении влияния «человеческого фактора» путем принятия решений по кредитам с повышенным риском на коллективной основе, участия в процессе принятия решений независимых экспертов, применения автоматизированных систем, четкого документирования совершаемых сделок с целью повышения их прозрачности, использования психологической оценки работников, единолично принимающих решения о выдаче кредитов;

- обеспечении независимости принимаемых решений как результата разделения функций по принятию решений, использования независимых контролеров на местах, участвующих в кредитном процессе, внедрения практики коллегиальных форм принятия решений, передачи полномочий по принятию решений на более высокий уровень в зависимости от уровня риска;

- росте эффективности предварительного, текущего и последующего контроля за счет автоматизации кредитного процесса и других направлений банковской деятельности, совершенствования внутреннего контроля, процедур оценки всех возможных рисков банка.

Стоит отметить, что некоторые перечисленные выше положения противоречат друг другу. Так, повышение качества кредитных портфелей конфликтует с требованием увеличения скорости принятия решений, а обеспечение независимости принимаемых решений чаще всего приводит к росту, а не снижению стоимости этих решений. Таким образом, кредитный процесс – это всегда компромисс, основанный на точной оценке уровня возможных рисков и меры ответственности за принимаемые решения.

Эффективность кредитной деятельности банков зависит от качества кредитного портфеля, степени рискованности кредитной политики. Важная особенность организации банковского кредита состоит в отсутствии единообразной технологии управления движением ссудного капитала. Она индивидуальна для каждого банка и зависит от сферы его деятельности, размеров, квалификации персонала и интересов собственников. Применительно к банковскому кредиту правильней говорить о наличии самих общих принципов, подходов, методов, сочетание, комбинация и детализация которых и обуславливают индивидуальность организации кредитного процесса.

Высокий уровень организации кредитного процесса возможен только на основе комплексного, системного подхода, учитывающего характер многосторонних связей и зависимостей.

## 7.5. Механизм обеспечения возвратности банковских ссуд

Банки постоянно управляют своей доходностью, учитывая риски, связанные с их кредитным портфелем. Соответственно одной из областей управления рисками, подлежащими постоянной оценке, являются ссуды банков, отражаемые в классификации их активов, так как именно они представляют собой один из наиболее значительных потенциальных рисков потерь для кредитной организации.

Для оценки потенциального риска финансовых потерь банк должен определить стоимость обеспечения выданных ссуд, а при необходимости – размер созданного специального резерва.

Поскольку большинство банков постоянно увеличивают размер своих активов, приоритетом их кредитной деятельности должна быть выдача «качественных» кредитов, которые будут вовремя возвращены в соответствии с условиями кредитного договора. Но практика показывает, что это не всегда возможно: рецессия в экономике, увеличение затрат на обслуживание ссуды и многие другие непредвиденные факторы могут серьезно повлиять на способность заемщика погасить свой долг.

Один из способов, которым банки могут защитить свои активы, – достаточный размер обеспечения, предоставляемого заемщиком для покрытия полученной ссуды. При определении достаточности предполагаемого обеспечения банк должен оценить право заемщика на реализацию активов, являющихся обеспечением, их остаточную и рыночную стоимость, определить такие параметры, которые связаны с регулированием обеспечения по ссуде.

По степени обеспеченности кредиты могут быть:

- с достаточным (полным) обеспечением, когда размер обеспечения равен или больше суммы предоставляемого кредита;
- недостаточным (неполным) обеспечением, когда его стоимость меньше выданной суммы кредита;
- без обеспечения (бланковые ссуды), т. е. материальное обеспечение выдаваемой ссуды отсутствует. Как правило, такие кредиты предоставляются на короткий срок и под более высокий процент.

Существуют следующие источники погашения кредита:

- поток наличности – наличие денежных средств на счете заемщика. Данный источник является предпочтительным перед остальными и представляет собой первичное обеспечение кредита;
- продажа (ликвидация) активов;
- привлечение средств путем выпуска долговых обязательств (ценных бумаг).

Последние два источника являются нежелательными, так как продажа активов может ухудшить состояние баланса, а дополнительные заимствования со стороны заемщика могут ослабить позиции банка как кредитора.



Применяемые в российской банковской практике виды обеспечения ссуд определены законодательно, к ним относятся залог, независимая гарантия, поручительство, страхование, цессия<sup>1</sup>.

*Залог* – способ обеспечения обязательства, при котором кредитор-залогодержатель приобретает право в случае неисполнения заемщиком своих обязательств получить возмещение за счет заложенного имущества преимущественно перед другими кредиторами за изъятиями, предусмотренными законом. Разновидностями залога выступают залог имущества и залог прав. Оценка залога является важной частью работы банка.

Предметом залога может быть любое имущество, которое в соответствии с законодательством РФ может быть отчуждено залогодателем, а также ценные бумаги и имущественные права. В качестве залога могут выступать основные фонды, товарно-материальные ценности, ценные бумаги, товаро-транспортные документы, валютные средства, депозитные вклады и пр. В течение действия кредитного договора залог может оставаться у залогодателя или передаваться залогодержателю.

Должник может заложить имущество одновременно нескольким кредиторам, если стоимость закладываемого имущества значительно превышает обеспечиваемую сумму обязательств либо если сроки исполнения обязательств перед разными кредиторами неодинаковы, т. е. обязательства могут выполняться последовательно.

Договор о залоге составляется отдельно от основного кредитного договора.

Обеспечение в виде залога должно отвечать следующим условиям: рыночная стоимость заложенного имущества должна быть достаточна для возмещения суммы основного долга, процентов по кредиту и комиссионных, связанных с реализацией обеспечения, документы по залому должны быть оформлены таким образом, чтобы реализация обеспечения была возможной, когда эта реализация становится необходимой (согласно действующим законодательным и нормативным актам), залогодатель должен быть собственником предмета залога.

*Независимая гарантия* – представляет собой обязательство гаранта погасить долг перед кредитором при наступлении гарантийного случая, которым является неоплата должником по договору определенной суммы в определенный срок. Предусмотренное независимой гарантией обязательство гаранта перед бенефициаром ограничено уплатой суммы, на которую выдана гарантия. В независимой гарантии может содержаться условие об уменьшении или увеличении суммы гарантии при наступлении определенного срока или определенного события. Такое обеспечение возможно только между юридическими лицами. Ответственность гаранта носит субсидиарный характер. По исполнении обязательства гарант не приобретает права регрессионного требования к должнику о возврате уплаченной суммы. Гарантия оформляется гарантийным письмом, предъявляемым в кредитующее кредитное учреждение. Требование бенефициара должно быть представлено гаранту до окончания срока действия независимой гарантии.

---

<sup>1</sup> Гражданский кодекс Российской Федерации (часть первая) от 30.11.1994 г. № 51-ФЗ (ред. от 31.07.2020) // КоисультантПлюс : сайт. URL: [http://www.consultant.ru/document/Cons\\_doc\\_LAW\\_5142/](http://www.consultant.ru/document/Cons_doc_LAW_5142/) (дата обращения: 01.09.2020).

Гарантия заканчивается с прекращением обеспеченного ей обязательства, окончанием определенного в независимой гарантии срока, на который она выдана, вследствие отказа бенефициара от своих прав по гарантии, по соглашению гаранта с бенефициаром о прекращении этого обязательства.

*Поручительство* – договор с односторонними обязательствами, согласно которому поручитель берет обязательство перед кредитором оплатить при необходимости задолженность заемщика. Поручительство создает для кредитора большую вероятность реального удовлетворения его требования к должнику по обеспеченному поручительством обязательству в случае его неисполнения, так как заемщик и поручитель отвечают перед кредитором как солидарные должники. Таким образом, кредитор имеет право предъявить требование к должнику и поручителю либо к одному из них, причем как полностью, так и частично. Поручительство может применяться при взаимодействии банка как с физическими, так и с юридическими лицами. Поручительство заканчивается с прекращением обеспеченного им обязательства, а также если кредитор в течение одного года со дня наступления срока обязательства не предъявит иск к поручителю.

*Страхование* – особый вид экономической деятельности, связанный со снижением или перераспределением рисков между юридическими или физическими лицами (страхователями) и специализированными организациями (страховщиками). Объектом страхования при использовании такого обеспечения является ответственность заемщика за своевременное и полное погашение кредита (если страхователем выступает должник) либо ответственность заемщика перед банком, если страхователем является банк.

*Переуступка* (цессия) в пользу банка требований и счетов заемщика третьему лицу предусматривает переход к банку права получения денежных средств по уступленному требованию. Стоимость уступленного требования должна быть достаточной для того, чтобы погасить ссудную задолженность. Если по уступленному требованию поступает сумма денежных средств, превышающая общую задолженность по кредиту, то разница возвращается заемщику.

Заемщик в качестве кредитного обеспечения может использовать один или несколько видов обеспечения, что закрепляется в кредитном договоре.

## **7.6. Порядок формирования и использования резерва на возможные потери по ссудам**

В процессе управления работающими активами банк обязан формировать различного рода специальные резервы на возможные потери. Это обусловлено кредитными рисками в деятельности коммерческих банков.

По кредитному портфелю и задолженности, приравненной к ссудной, банк формирует резерв на возможные потери по ссудам (РВПС). Наличие такого резерва позволяет более гибко и эффективно управлять ресурсами банка, поддерживать его ликвидность и надежность.

По инвестиционному портфелю тоже формируется специальный резерв под обесценение ценных бумаг.

Порядок образования и использования резерва регламентируется Положением Банка России от 28.06.2017 г. № 590-П «О порядке формирования кредитными организациями резервов на возможные потери по ссудам, ссудной и приравненной к ней задолженности».

В качестве задолженности, приравненной к ссудной, выделяются:

- все предоставленные кредиты, включая МБК;
- векселя, приобретенные банком;
- суммы, не взысканные по банковским гарантиям;
- факторинговые операции.

По этой задолженности банк формирует РВПС за счет отчислений, относимых на расходы банка.

РВПС создается после проведения классификации кредитного портфеля и оценки кредитного риска. Резерв может быть сформирован банком по каждой ссуде индивидуально или формироваться в целом по определенной группе ссуд, имеющих сходные характеристики кредитного риска.

Критерии классификации ссуд следующие:

- 1) оценка финансового состояния заемщика, проводимая в соответствии с кредитной политикой банка по утвержденной методике. Результаты оценки наносятся в кредитном досье заемщика;
- 2) возможности заемщика по погашению основной суммы долга и процентов, а также уплаты комиссионных и других платежей;
- 3) уровень обеспеченности банковской ссуды.

Кредитный портфель банка подразделяется в зависимости от уровня кредитного риска, т. е. риска неуплаты заемщиком основной суммы долга и процентов в соответствии с договором, в целях определения размера расчетного резерва в связи с действием факторов кредитного риска на основании профессионального суждения (за исключением ссуд, сгруппированных в портфель однородных ссуд) в одну из пяти категорий качества:

– I (высшая) категория качества (стандартные ссуды) – отсутствие кредитного риска (вероятность финансовых потерь вследствие неисполнения либо ненадлежащего исполнения заемщиком обязательств по ссуде равна нулю);

– II категория качества (нестандартные ссуды) – умеренный кредитный риск (вероятность финансовых потерь вследствие неисполнения либо ненадлежащего исполнения заемщиком обязательств по ссуде обуславливает ее обесценение в размере от одного до 20 %);

– III категория качества (сомнительные ссуды) – значительный кредитный риск (вероятность финансовых потерь вследствие неисполнения либо ненадлежащего исполнения заемщиком обязательств по ссуде обуславливает ее обесценение в размере от 21 до 50 %);

– IV категория качества (проблемные ссуды) – высокий кредитный риск (вероятность финансовых потерь вследствие неисполнения либо ненадлежащего

исполнения заемщиком обязательств по ссуде обуславливает ее обесценение в размере от 51 % до 100 %);

– V (низшая) категория качества (безнадежные ссуды) – отсутствует вероятность возврата ссуды в силу неспособности или отказа заемщика выполнять обязательства по ссуде, что обуславливает полное (в размере 100 %) обесценение ссуды.

Ссуды, отнесенные ко II–V категориям качества, являются обесцененными.

В нормативной документации Банка России предлагается относить ссуду/портфель однородных ссуд к определенной категории качества, используя представленную ниже форму (табл. 7.2).

Т а б л и ц а 7.2

**Определение категории качества ссуды<sup>2</sup>**

| Обслуживание долга/<br>финансовое положение | Хорошее                                  | Среднее                                  | Плохое                                   |
|---|--|--|--|
| Хорошее                                     | Стандартные<br>(I категория качества)    | Нестандартные<br>(II категория качества) | Сомнительные<br>(III категория качества) |
| Среднее                                     | Нестандартные<br>(II категория качества) | Стандартные<br>(I категория качества)    | Проблемные<br>(IV категория качества)    |
| Плохое                                      | Сомнительные<br>(III категория качества) | Проблемные<br>(IV категория качества)    | Безнадежные<br>(V категория качества)    |

Банк при оценке ссуды, учитывая дополнительные существенные факторы, имеет право повысить категорию качества ссуды максимум на одну категорию по сравнению с предусмотренной нормативным актом Банка России. Наличие обеспечения по ссуде не рассматривается в качестве фактора, влияющего на категорию качества ссуды. Но по ссудам, отнесенным ко II–V категориям качества, резерв формируется с учетом обеспечения I и II категории качества<sup>3</sup>.

Коммерческий банк формирует резервы по портфелям однородных ссуд в соответствии с применяемой ею методикой оценки риска по соответствующим портфелям однородных ссуд. Кредитная организация распределяет сформированные портфели однородных ссуд по следующим категориям качества:

<sup>2</sup> О порядке формирования кредитными организациями резервов на возможные потери по ссудам, ссудной и приравненной к ней задолженности : Положение Банка России от 28.06.2017 г. № 590-П // КонсультантПлюс : сайт. URL: [http://www.consultant.ru/document/cons\\_doc\\_LAW\\_220089/](http://www.consultant.ru/document/cons_doc_LAW_220089/) (дата обращения: 01.09.2020).

<sup>3</sup> Категории качества обеспечения определены пп. 6.2 и 6.3 Положения Банка России от 28.06.2017 г. № 590-П «О порядке формирования кредитными организациями резервов на возможные потери по ссудам, ссудной и приравненной к ней задолженности».

- I категория качества – портфели однородных ссуд с размером сформированного резерва 0 % (потери по портфелю однородных ссуд отсутствуют);
- II категория качества – портфели однородных ссуд с размером сформированного резерва не более 3 % совокупной балансовой стоимости ссуд, объединенных в портфель;
- III категория качества – портфели однородных ссуд с размером сформированного резерва свыше 3 и до 20 % совокупной балансовой стоимости ссуд, объединенных в портфель;
- IV категория качества – портфели однородных ссуд с размером сформированного резерва свыше 20 и до 50 % совокупной балансовой стоимости ссуд, объединенных в портфель;
- V категория качества – портфели однородных ссуд с размером сформированного резерва свыше 50 % совокупной балансовой стоимости ссуд, объединенных в портфель.

Банк раскрывает информацию о кредитной политике (правилах, процедурах, методиках), которая применяется при классификации ссуд и формировании резерва по соответствующим типам и видам ссуд, включая отраслевые, территориальные и иные аспекты, а также по портфелям однородных ссуд в составе отчетности, представляемой в соответствии с требованиями нормативных актов Банка России.

Резерв формируется в пределах суммы основного долга (балансовой стоимости ссуды). Данный резерв носит обязательный характер.

Резерв формируется в валюте Российской Федерации независимо от валюты ссуды.

Размер резерва на возможные потери по ссудам корректируется банком ежедневно в соответствии с изменением величины и качества кредитного портфеля, т. е. в связи с выдачей (погашением) кредитов, переходом из одной категории качества в другую, изменением ставки риска по отдельным ссудам.

При уточнении размера сформированного резерва или определении величины резерва по вновь выданной ссуде в случае, когда заемщику выдано несколько ссуд, все ссуды, предоставленные данному заемщику, следует относить к наиболее низкой из присвоенных этим ссудам категорий качества с применением максимального из определенных кредитной организацией по этим ссудам размеров расчетного резерва.

Определение ставки резерва производится банком не реже одного раза в квартал на основании профессиональных суждений по индивидуальным кредитам и портфелям однородных ссуд.

РВПС используется исключительно для покрытия непогашенной клиентами ссудной задолженности по основному долгу.

Безнадежная задолженность (задолженность, не имеющая источников погашения) списывается с баланса банка в следующем порядке:

- нереальная для взыскания задолженность списывается по решению Совета директоров (наблюдательного совета) за счет созданного РВПС, а при его недостатке списывается на убытки отчетного года.

Нереальной для взыскания признается задолженность, но возврату которой предпринятые меры носят полный характер, включая реализацию залога, и свидетельствуют о невозможности проведения дальнейших действий по возвращению ссуды;

– задолженность по особым ссудам подлежит списанию после подтверждения процессуальным документом судебных и нотариальных органов, который свидетельствует о невозможности погашения задолженности за счет средств должника.

Особые ссуды – все крупные кредиты, ссуды инсайдерам, все необеспеченные ссуды, льготные ссуды, в том числе предоставленные по процентной ставке ниже ключевой ставки.

Основанием для списания ссудной задолженности по особым ссудам банка является: решение арбитражного суда о принудительной ликвидации должника, т. е. признание его банкротом; решение суда о признании гражданина – должника банкротом/безвестно отсутствующим/умершим; другие документы, подтверждающие невозможность погашения просроченной задолженности в соответствии с законодательством; постановление судебных органов об отсутствии юридического лица – должника по месту юридического адреса.

Списанная с баланса задолженность не является аннулированной. Учитывается за балансом в течение 5 лет. За этот срок банк регулярно в адрес должника направляет выписки о наличии просроченной задолженности, которые являются основанием для взыскания этой задолженности.

Центральный банк обязан проверять правильность формирования РВПС, а также правильность погашения задолженности по списанным ссудам.

В случае, когда ссудная задолженность покрывается должником, созданный под нее резерв восстанавливается в текущих доходах банка и тем самым увеличивается налогооблагаемая база для расчета величины налога на прибыль кредитной организации.

### **Контрольные вопросы**

1. Чем обусловлена необходимость банковского кредита?
2. За счет каких источников осуществляется банковское кредитование?
3. Назовите особенности банковского кредита.
4. Перечислите основные принципы банковского кредитования, дайте их характеристику.
5. В чем заключается принцип платности кредита?
6. Поясните сущность неосновных принципов кредита.
7. Что представляет собой кредитная политика банка? Перечислите ее основные элементы.
8. Какие факторы должен учитывать банк при формировании своей кредитной политики?
9. Как координируют между собой кредитная и депозитная политики банка?
10. Понятие кредитного процесса и его основные этапы.
11. Механизм выдачи и погашения кредита.
12. Какие документы регламентируют кредитный процесс в банке?



- 
13. Какие формы обеспечения возвратности ссуд вам известны?
  14. За счет каких источников возможно погашение ссудной задолженности?
  15. Какая существует взаимосвязь между доходностью банка и риском?
  16. С чем связаны риски банков при проведении кредитных операций?
  17. Назначение резерва на возможные потери по ссудам, механизм его формирования и использования.
  18. Условия погашения невозвращенных кредитов за счет РВПС.

## Глава 8

# ОЦЕНКА КРЕДИТОСПОСОБНОСТИ КЛИЕНТОВ КРЕДИТНОЙ ОРГАНИЗАЦИИ

### 8.1. Понятие и критерии кредитоспособности клиента

Кредитоспособность (от англ. *creditworthiness*) – комплексная правовая и финансовая характеристика заемщика, представленная финансовыми и нефинансовыми показателями, позволяющая оценить его возможность в будущем полностью и в срок оплатить заем. Основана на финансовой способности экономического субъекта (физических и юридических лиц) погашать взятые на себя долги (экономическая кредитоспособность) и желание их погашать (т. е. готовность платить).

В качестве потенциальных заемщиков могут выступать дееспособные физические и юридические лица, удовлетворяющие критериям коммерческого банка, предъявляемым к их платежеспособности и кредитоспособности.

Виды кредитов и их параметры: валюта кредита, процентная ставка (включая ее дифференциацию по видам и срокам кредитов, категориям заемщиков, порядок ее изменения и другие критерии), состав и величина комиссий, сроки кредитов, предельные размеры кредитов, требования к обеспечению, перечень рисков, подлежащих обязательному страхованию и другие дополнительные условия – определяются коммерческим банком в зависимости от платежеспособности и кредитоспособности заемщиков.

Актуальным на сегодняшний день становится вопрос оценки кредитоспособности заемщика на основе машинного обучения. В отдельных сегментах банковского бизнеса решения о выдаче кредита принимаются практически без участия человека. К таким сегментам относится кредитование малого бизнеса и розничных клиентов. В кредитовании крупных корпоративных клиентов данная практика не позволяет полностью отказаться от экспертизы кредитного специалиста, но, тем не менее, оказывает существенную помощь в обработке и анализе больших объемов данных, таких как новости в СМИ и транзакции по расчетным счетам.

Коммерческий банк на основе действующего законодательства самостоятельно устанавливает требования к финансовому положению заемщика. В примерный перечень информации для анализа финансового положения заемщика входят:

1. Данные официальной отчетности (официальные документы):

1.1. Для заемщика – юридического лица:

- годовая бухгалтерская (финансовая) отчетность в полном объеме, составленная на основании форм, утвержденных приказом Минфина России № 66н;
- публикуемая отчетность за три последних завершаемых финансовых года;
- бухгалтерский баланс;
- отчет о финансовых результатах на последнюю отчетную дату;

– сведения, представляемые в составе форм федерального статистического наблюдения в Федеральную службу государственной статистики (Росстат);

– данные по формам налоговой отчетности, представляемым в налоговые органы;

1.2. Для заемщика – юридического лица, являющегося субъектом малого предпринимательства и использующего упрощенную систему налогообложения, упрощенные способы ведения бухгалтерского учета, включая упрощенную бухгалтерскую (финансовую) отчетность:

– сведения о доходах и расходах, подтвержденные данными Книги учета доходов и расходов организаций и индивидуальных предпринимателей, применяющих упрощенную систему налогообложения;

– свидетельство об уплате единого налога на вмененный доход;

1.3. Для заемщика – физического лица:

– заверенные работодателем справка с места работы и справка о доходах физического лица;

– иные документы, подтверждающие доходы физического лица.

2. Информация, которую целесообразно принимать во внимание в случае ее доступности для юридического лица:

2.1. Отчетность, составленная в соответствии с международными стандартами финансовой отчетности;

2.2. Управленческая отчетность и иная управленческая информация;

2.3. Бюджет либо бизнес-план на текущий финансовый год;

2.4. Информация, раскрываемая в соответствии со ст. 30 Федерального закона от 22.04.1996 г. № 39-ФЗ «О рынке ценных бумаг» и Положением Банка России от 30.12.2014 г. № 454-П «О раскрытии информации эмитентами эмиссионных ценных бумаг» в случае, если заемщик является эмитентом ценных бумаг;

2.5. Данные о движении денежных средств;

2.6. Данные о просроченной дебиторской и кредиторской задолженности, не погашенных в срок кредитах и займах, просроченных собственных векселях заемщика;

2.7. Справки об открытых расчетных (текущих) счетах в кредитных организациях;

2.8. Справки об отсутствии у заемщика картотеки неоплаченных расчетных документов, об отсутствии задолженности перед бюджетами всех уровней и внебюджетными фондами;

2.9. Сведения о существенных событиях, затрагивающих производственную и финансово-хозяйственную деятельность заемщика;

2.10. Иные доступные сведения, в том числе:

– наличие положительной (отрицательной) кредитной истории;

– общее состояние отрасли, к которой относится заемщик;

– конкурентное положение заемщика в отрасли;

– деловая репутация заемщика и руководства организации-заемщика;

– качество управления организацией-заемщиком;

- краткосрочные и долгосрочные планы и нерсективы развития заемщика;
- степень зависимости от аффилированных лиц и самостоятельность в принятии решений;
- принадлежность заемщика к финансовым группам и холдингам;
- существенная зависимость от одного или нескольких поставщиков и (или) заказчиков;
- меры, предпринимаемые заемщиком для улучшения своего финансового положения;
- вовлеченность заемщика в судебные разбирательства;
- информация о различных аспектах в деятельности заемщика (сфера бизнеса, отраслевые особенности, специализация на видах продукции или услуг и иные аспекты);
- степень зависимости от государственных дотаций;
- значимость заемщика в масштабах региона;
- зависимость деятельности заемщика от роста цен при покупке товаров и услуг и от падения цен при продаже товаров и услуг;
- вероятность открытия в ближайшем будущем или фактическое начало процедуры банкротства и (или) процедуры ликвидации заемщика;
- информация о выполнении заемщиком обязательств по другим договорам и перед другими кредиторами.

3. Сравнительные данные (в динамике) по предприятиям, работающим в сопоставимых условиях (тот же профиль деятельности, те же размеры), содержащие сведения:

- о финансовой устойчивости (состоятельности);
- о ликвидности (платежеспособности), в том числе о движении денежных средств;
- о прибыльности (рентабельности);
- о деловой активности и перспективах развития соответствующего сегмента рынка.

При расчете кредитоспособности и платежеспособности заемщика в зависимости от вида кредитования банком рассчитываются следующие коэффициенты:

1. Кредит/Залог. Максимальная доля кредита в рыночной (оценочной) стоимости предмета залога (ипотеки) не должна превышать предельного значения коэффициента Кредит/Залог (К/З), определяющего максимальный размер кредита, который может быть предоставлен коммерческим банком заемщику в зависимости от оценочной стоимости предмета залога (ипотеки).

Банком устанавливается стандартное или базовое значение коэффициента К/З по кредитам и верхняя допустимая граница диапазона значений коэффициента К/З. Например, для ипотечного кредита базовое значение коэффициента К/З равно 70 %, верхняя граница – до 95–100 %.

Банком могут устанавливаться региональные и индивидуальные значения коэффициента К/З, которые зависят:

- от региона предоставления кредита (или расположения предмета залога);

- темпов роста цен на рынке недвижимости;
- тина объекта недвижимости, предоставляемого в качестве обеспечения;
- сегмента целевой аудитории;
- наличия и типа дополнительно предоставляемого обеспечения по кредиту и др.

2. Платеж/Доход. Отношение ежемесячных платежей по кредиту (платеж в счет погашения основного долга и уплаты процентов – ежемесячный аннуитетный платеж) потенциального заемщика к доходам за тот же период (Платеж/Доход, или П/Д).

Коэффициент П/Д показывает отношение ежемесячных платежей по кредиту, включающих только платежи в счет погашения основного долга и уплаты процентов, к среднемесячным доходам потенциального заемщика и равен отношению ежемесячного аннуитетного платежа по кредиту к ежемесячным чистым совокупным доходам потенциального заемщика (формула 8.1):

$$\text{Коэффициент П/Д} = \frac{\text{Ежемесячный платеж в счет погашения основного долга и процентов по кредиту (аннуитетный платеж) заемщика, в валюте кредита}}{\text{Сумма ежемесячных чистых совокупных доходов потенциального заемщика (чистый доход), в валюте кредита}}. \quad (8.1)$$

Этот коэффициент определяет предельно допустимую долю расходов по кредиту (в части платежей по основному долгу и процентам) в совокупных доходах потенциального заемщика, исходя из критериев, устанавливаемых банком. Превышение этого коэффициента говорит о повышенном риске при предоставлении кредита с точки зрения способности потенциального заемщика своевременно погашать кредит.

3. Обязательства/Доход. Отношение ежемесячных обязательств потенциального заемщика к доходу потенциального заемщика за тот же период (Обязательства/Доход, или О/Д).

Коэффициент О/Д – это соотношение, определяющее удельный вес общей суммы обязательств потенциального заемщика в его доходах. Этот коэффициент определяет предельно допустимую долю общих долгосрочных обязательств потенциального заемщика в его бюджете, включая расходы, связанные как непосредственно с выплатой кредита, учитываемые при расчете коэффициента П/Д, так и с другими долгосрочными обязательствами.

Коэффициент О/Д равен отношению обязательных ежемесячных обязательств потенциального заемщика к ежемесячным чистым совокупным доходам потенциального заемщика:

$$\text{Коэффициент О/Д} = \frac{\text{Сумма обязательных ежемесячных платежей}}{\text{Сумма ежемесячных чистых совокупных доходов заемщика}}. \quad (8.2)$$

В соответствии с требованиями банка, как правило, размер ежемесячных обязательств потенциального заемщика не должен превышать 60–70 % его чистого совокупного дохода.

4. Активы/Кредит. Для определения достаточности собственных средств потенциального заемщика рассчитывается коэффициент Активы/Кредит (А/К), который показывает отношение всех активов (денежных и иных материальных активов) потенциального заемщика к запрашиваемой сумме кредита:

$$\text{Коэффициент А/К} = \frac{\text{Сумма всех активов потенциального заемщика}}{\text{Сумма кредита}} \quad (8.3)$$

5. Максимальный размер ежемесячного аннуитетного платежа. Расчет максимально допустимого размера ежемесячного аннуитетного платежа для потенциального заемщика производится в следующей последовательности.

Рассчитываются величины максимально допустимых размеров ежемесячного аннуитетного платежа по кредиту, исходя из установленных банком предельных значений двух коэффициентов – П/Д и О/Д:

|   |   |   |   |  |
|---|---|---|---|--|
| Максимальный<br>размер ежемесячного<br>аннуитетного платежа       | – | Сумма чистых<br>совокупных доходов<br>потенциального заемщика       | × | П/Д;   |
| Максимальный<br>размер<br>ежемесячного<br>аннуитетного<br>платежа | – | Сумма<br>чистых совокупных<br>доходов<br>потенциального<br>заемщика | × | О/Д –<br>Величина<br>ежемесячных<br>обязательств<br>потенциального<br>заемщика |

Выбирается наименьшая из полученных в результате расчета величина.

Данный расчетный показатель принимается в качестве максимально допустимого размера ежемесячного аннуитетного платежа для потенциального заемщика.

6. Лимит платежеспособности. Расчет лимита платежеспособности производится по следующей формуле:

$$\text{Лимит платежеспособности} = \frac{\text{П} \times (1 - (1 + i/12)^{-(n-2)})}{i/12}, \quad (8.4)$$

где  $n$  – число платежных периодов (месяцев при ежемесячном погашении);

$i$  – 1/1200 (одна тысяча двухсотая) значения процентной ставки с точностью до 4-го знака после запятой;

$\text{П}$  – максимально допустимая сумма ежемесячного аннуитетного платежа по кредиту, включающего платежи по основному долгу и процентам.

Полученная в результате расчета величина округляется до целых единиц путем отбрасывания дробной части.



## 7. Расчет аннуитетных платежей (формула 8.5):

$$P = S \times \left( i + \frac{i}{(1+i)^n - 1} \right), \quad (8.5)$$

где  $P$  – ежемесячный аннуитетный платеж;

$S$  – сумма кредита;

$i$  – ежемесячная процентная ставка (рассчитывается по следующей формуле: годовая процентная ставка/100/12);

$n$  – срок, на который берется кредит (указывается количество месяцев).

8. PD (*probability of default*) – вероятность наступления дефолта.

Вероятность дефолта (PD) – оценка вероятности наступления дефолта в течение определенного периода времени. В соответствии с МСФО 9 оценка вероятности дефолта должна быть объективной и отражать точку зрения руководства о будущем. PD является вероятностью того, что кредит не будет выплачен из-за дефолта.

Вероятность дефолта компании (PD) представляет собой отношение количества дефолтов за год, произошедших с совершенно аналогичными компаниями, к общему числу таких компаний (среднегодовая частота дефолтов).

Вероятность дефолта рассчитывается для каждого заемщика в отдельности либо в целом по портфелю однородных ссуд на основе различных моделей: структурных, сокращенной формы, скоринговых.

Наиболее часто используются скоррипговые модели, где заемщикам присваиваются рейтинги, характеризующие их финансовое положение и способность выполнять свои обязательства перед банком. Весь диапазон возможных значений рейтингового балла разбивается на интервалы, называемые рейтинговыми группами. Вероятность дефолта заемщика является оценкой процента компаний его рейтинговой группы, которые испытают дефолт в течение года<sup>1</sup>.

9. EAD (*exposure at default*) – абсолютная величина потерь при дефолте. EAD представляет собой оценку суммы, подвергаемой риску, т. е. части кредита, которая теряется в случае дефолта.

При расчете EAD учитываются параметры кредита: тип кредитного продукта, срок, сумма, текущая задолженность, наличие обеспечения.

Абсолютная величина потерь при дефолте определяется тремя компонентами: текущей задолженностью, неиспользованным остатком лимита и коррекцией (формула 8.6):

$$EAD = \text{Текущая задолженность} + CCF \times (\text{Неиспользованный лимит} - \text{Коррекция}), \quad (8.6)$$

где CCF – *Credit Conversion Factor* (фактор кредитной конверсии), который отвечает за использование неосвоенной доли лимита, зависит от кредитной политики банка. По стандартному кредиту с погашением основной суммы долга в конце срока CCF = 1.

<sup>1</sup> Шустов В. Н. Управление кредитным риском на основе методов продвинутого IRB-подхода // Аудит и финансовый анализ. 2011. № 5.

Базельским комитетом выработаны рекомендации, в соответствии с которыми коррекция EAD может производиться только на обеспечение, которое может быть легко реализовано для быстрого возврата части или всей суммы кредита.

## 8.2. Кредитоспособность крупных и средних предприятий

Оценка кредитоспособности клиентов банка на этапе рассмотрения сделки осуществляется на основе прогнозирования денежных потоков предприятия и оценки их достаточности для погашения кредита.

Далее после выдачи ссуды финансовый анализ концентрируется на контроле выполнения прогнозных показателей деятельности заемщика, а также актуализации самого прогноза движения денежных средств.

Можно выделить два основных направления кредитования предприятий: на финансирование инвестиционных проектов и для кредитования оборотных активов (средств). Каждое из направлений характеризуется своими показателями (NPV, IRR, DSCR, ISCR, Debt/EBTIDA), а также подходом к анализу предприятий.

Перечень показателей, используемых для анализа финансового положения заемщика, и порядок их расчета определяются кредитной организацией самостоятельно в зависимости от отрасли и сферы деятельности заемщика, задач анализа, с учетом всей имеющейся информации.

Источниками получения информации о рисках заемщика являются правоустанавливающие документы заемщика, его бухгалтерская, налоговая, статистическая и иная отчетность, дополнительно предоставляемые заемщиком сведения, средства массовой информации и другие источники. Вся информация о заемщике, включая информацию о рисках заемщика, фиксируется в досье заемщика.

Для проведения оценки кредитоспособности заемщика – юридического лица, кредитная организация отражает во внутренних документах:

- описание правил (методов, процедур), используемых для определения реальности деятельности заемщика, сопоставимой с размером ссуды (совокупности ссуд, предоставленных данному заемщику),
- описание правил (методов, процедур), используемых при оценке финансового положения заемщика;
- критерии существенности оборотов денежных средств по банковским счетам заемщика;
- критерии существенности сумм и сроков текущей картотеки неоплаченных расчетных документов к банковским счетам заемщика, задолженности перед бюджетами и внебюджетными фондами и др.;
- критерии оценки представляемой заемщиком информации (полноты, актуальности, достоверности), а также меры по получению информации о заемщике.

Профессиональное суждение кредитной организации при оценке кредитоспособности заемщика должно содержать:

- информацию об уровне кредитного риска по ссуде;

- информацию об анализе, по результатам которого вынесено профессиональное суждение;
- заключение о результатах оценки финансового положения заемщика, включая обоснование осуществления заемщиком – юридическим лицом реальной деятельности;
- заключение о результатах оценки качества обслуживания долга по ссуде;
- информацию о наличии существенных факторов;
- расчет резерва;
- иную существенную информацию.

В примерный перечень документов для получения кредитного продукта для юридических лиц входят:

1. Юридические документы заемщика:

- нотариально заверенные учредительные документы (Учредительный договор, Устав, Положение), зарегистрированные дополнения и изменения к учредительным документам;
- свидетельство (решение) о государственной регистрации;
- свидетельство о постановке на учет в налоговом органе;
- карточка образцов подписей и оттиска печати;
- документы, подтверждающие полномочия лиц, имеющих право выступать от имени организации и подписывать кредитный договор и договоры обеспечения;
- выписка из общего собрания участников/акционеров об избрании Совета директоров (при совершении сделок, требующих его согласия);
- выписка из реестра акционеров (по поручителям и залогодателям для определения сделки, в которой имеется заинтересованность);
- копии лицензий (если деятельность лицензируется);
- выписка из ЕГРЮЛ (Единого государственного реестра юридических лиц).

2. Бухгалтерские документы заемщика по официальной отчетности:

- баланс (форма № 1) с приложением забалансовых статей, отчет о финансовых результатах (форма № 2) за последние четыре отчетные даты;
- анализ 51 счета с корреспонденцией по счетам за последние 6 месяцев;
- оборотно-сальдовые ведомости по счетам 66, 67 по субконто «кредиторы» за последние 3 месяца;
- оборотно-сальдовые ведомости по счетам 60, 62, 76 по субконто «контрагенты» за последние 3 месяца;
- анализ 90 счета за последние 6 месяцев;
- копии основных договоров с основными контрагентами;
- копии кредитных договоров с другими кредитными организациями.

3. Бухгалтерские документы заемщика при упрощенной системе налогообложения, при налоге на вмененный доход:

- налоговая декларация по единому налогу или по налогу на вмененный доход на последние четыре отчетные даты;
- книга учета доходов и расходов или кассовая книга за последние 3 месяца;

- выписка из банка по расчетным и валютным счетам за последние 6 месяцев (помесячно);
- баланс;
- отчет о финансовых результатах за последние 3 месяца;
- копии кредитных договоров с другими кредитными организациями.

4. Документы поручителя/залогодателя/цедента:

- при предоставлении поручительства физическим лицом – копия его паспорта;
- при предоставлении поручительства юридическим лицом – его юридические документы и финансовая отчетность;
- при предоставлении имущества в залог юридическим лицом-залогодателем – документы, необходимые для проведения залоговой экспертизы и оформления договоров о залоге.

5. Документы заемщика для проведения залоговой экспертизы и оформления договоров о залоге.

Оценка кредитоспособности проводится на основе финансового анализа кредитоспособности заемщика с целью оценки финансового состояния организации и подтверждения получаемого заемщиком дохода. Для целей финансового анализа используется как открытая информация (стандартная бухгалтерская отчетность), данные управленческой отчетности, так и данные сравнительного анализа рынка в аналогичном сегменте.

Анализ возможно проводить по следующим основным направлениям:

- анализ системы управления (в каком виде, с какой регулярностью ведутся учет и контроль всех бизнес-процессов в организации);
- анализ производительности труда (штат организации, уровень квалификации работников, система мотивации персонала, текучесть штата, особенности рекрутинга работников и т. п.);
- анализ фактора сезонности в деятельности организации (анализ данных финансовой отчетности за 12 месяцев, выяснение данной информации у заемщика, сбор информации по рынку);
- анализ направлений деятельности, видов продукции (общий объем производства/торгового оборота, структурирование объема по направлениям/видам продукции, анализ качественных и количественных характеристик продукции/услуг, сравнение продукции/услуг с аналогичными на рынке и т. п.);
- анализ рекламной политики;
- анализ взаимоотношений организации с клиентами, партнерами, контрагентами (анализ оборотов по счетам организации, анализ дебиторской/кредиторской задолженностей и т. п.);
- построение управленческого баланса на основе данных, полученных в результате встречи, анализа данных бухгалтерской отчетности, оборотов организации и т. п.;
- анализ показателей рентабельности, ликвидности и прибыльности;
- анализ кредитной истории организации.

На основе финансового анализа организации строится оценка финансового состояния потенциального заемщика.

В табл. 8.1 представлены основные аналитические показатели, характеризующие финансовое положение заемщика – юридического лица.

Т а б л и ц а 8.1

**Аналитические показатели, характеризующие финансовое положение заемщика**

| № п/п | Название показателя                                | Контрольные значения, % |
|-------|--|-------------------------|
| 1     | Коэффициент текущей ликвидности                    | От 1,3 до 2             |
| 2     | Коэффициент обеспеченности собственными средствами | От 0,1                  |
| 3     | Коэффициент автономии                              | От 50                   |
| 4     | Коэффициент материального наполнения активов       | Более 30                |

При оценке кредитоспособности проводится анализ коэффициентов оборачиваемости ТМЦ, дебиторской и кредиторской задолженностей.

Скорость оборота ТМЦ – это ключевой фактор, по которому можно судить о ликвидности предприятия. Данный коэффициент показывает число дней, которое необходимо предприятию для реализации продукции: чем меньше коэффициент в днях, тем быстрее происходит реализация продукции. Увеличение срока оборачиваемости свидетельствует о затоваривании или других проблемах со сбытом.

Оборачиваемость дебиторской задолженности показывает, какое количество дней необходимо для реализации продукции. Чем меньше коэффициент в днях, тем быстрее покупатели рассчитываются с предприятием и тем больше реализуется продукции. Снижение оборачиваемости свидетельствует о проблеме с оплатой покупателями счетов.

Оборачиваемость кредиторской задолженности характеризует продолжительность отсрочки, которую предоставляют поставщики. Чем меньше данный показатель в днях, тем активнее предприятие финансирует текущую деятельность.

При оценке кредитоспособности оцениваются следующие показатели деятельности заемщика – юридического лица:

1) Оценка рынка производится по основным видам деятельности, при этом вид деятельности признается основным, если выручка по нему составляет более 25 % от валовой выручки предприятия.

Анализируются следующие характеристики:

1. Характеристика продукции (услуг) заемщика.
2. Оценка рынка: история, динамика, емкость и доля заемщика на рынке.
3. Основные конкуренты. Конкурентные преимущества заемщика.
4. Характеристика динамики продаж заемщика. Структура продаж по основным

ным видам.

5. Характеристика потребителей. Структура и концентрация потребителей. Характер взаимосвязей с потребителями.

6. Характеристика поставщиков. Структура и концентрация поставщиков. Характер взаимосвязей. Характеристика контрактной документации.

7. Характеристика системы и структуры сбыта заемщика. Участники и товарно-денежные потоки. Операционные риски заемщика.

8. Методы стимулирования продаж, применяемые заемщиком.

9. Законодательное регулирование рынка.

2) Оценка устойчивости деятельности и управленческой структуры заемщика:

1. План по развитию (модернизация, реконструкция и обновление основных средств) заемщика. Источники развития.

2. Характеристика управленческой структуры заемщика.

2.1. Характеристика системы управления (численность руководящего аппарата, форма управления (коллегиальная, единоличная), совмещение должностных обязанностей). Участие собственников в текущем руководстве предприятием. Профессионализм менеджмента, опыт руководящей работы, стаж работы на последнем месте основных руководящих работников.

2.2. Наличие дочерних компаний, филиалов, характер взаимосвязей. Виды деятельности дочерних компаний. Разделение товарно-денежных потоков между юридическими лицами.

2.3. Управление активами-пассивами предприятия, бизнес-планирование.

2.4. Характеристика учета. Автоматизация учета. Управленческий учет, наличие учета по направлениям деятельности, анализ эффективности деятельности, центров прибылей-убытков. Учет дебиторской задолженности (наличие и характеристика качества учета, наличие учета по поставкам). Учет кредиторской задолженности.

Минимальный перечень обстоятельств, свидетельствующих о возможном отсутствии у заемщиков – юридических лиц реальной деятельности или об осуществлении ее в незначительных объемах:

1. Превышение более чем в 10 раз размера предоставленной заемщику – юридическому лицу необеспеченной ссуды над величиной полученной им среднеквартальной выручки за последние 12 календарных месяцев.

2. Отсутствие на последнюю отчетную дату у заемщика собственных либо находящихся в пользовании на основании договора аренды основных средств или иного имущества, необходимых для осуществления деятельности (производственных мощностей, складских помещений, транспортных средств, торговых точек, офисных помещений и пр.), в том числе переданных в залог.

3. Непредставление заемщиком по запросам кредитной организации выписок по банковским счетам, открытым в других кредитных организациях, или иной документально подтвержденной информации об объемах деятельности и основных контрагентах заемщика в случаях, когда обороты по счетам, открытым в данной кредитной организации, несопоставимо малы по отношению к предоставленным кредитам.



4. Осуществление заемщиком операций в банке-кредиторе, которые не имеют очевидного экономического смысла (носят запутанный или необычный характер).

5. Смена лица, осуществляющего функции единоличного исполнительного органа заемщика, три и более раз за последний календарный год.

6. Отсутствие заемщика по месту нахождения, указанному в учредительных документах, или по заявленному им фактическому месту нахождения.

7. Неоднократная утрата заемщиком правоустанавливающих, первичных учетных документов, оригиналов договоров либо задержки с восстановлением утраченных документов за последние три календарных года в период кредитования заемщика.

8. Регистрация заемщика, не являющегося собственником или арендатором помещений на срок свыше 1 года, по адресу, указанному при государственной регистрации в качестве места нахождения несколькими юридическими лицами согласно данным, размещенным на официальном сайте Федеральной налоговой службы.

9. Изменение места постановки на налоговый учет более двух раз за календарный год (за исключением случаев, когда изменение вызвано реорганизацией налоговых органов).

10. Отсутствие в штате заемщика должности главного бухгалтера или бухгалтерской службы, за исключением случаев, когда ведение бухгалтерского учета передано на договорных началах специализированной организации (аудиторской фирме) или бухгалтеру-специалисту (индивидуальному аудитору), или руководитель организации ведет бухгалтерский учет лично.

11. Отсутствие в штате заемщика работников помимо руководителя и главного бухгалтера.

12. Отсутствие в течение более чем трех месяцев фактических выплат сотрудникам или их осуществление в размере ниже официального прожиточного минимума.

Запрещается кредитовать предприятия, находящиеся в процессе реорганизации, ликвидации, банкротства, или при наличии отрицательного заключения Службы экономической безопасности.

В результате проведения анализа финансовое положение заемщика может оцениваться:

– как хорошее, если комплексный анализ производственной и финансово-хозяйственной деятельности заемщика и (или) иных сведений о нем, включая информацию о внешних условиях, свидетельствует о стабильности производства, положительной величине чистых активов, рентабельности и платежеспособности и отсутствуют какие-либо негативные явления (тенденции), способные повлиять на финансовую устойчивость заемщика в перспективе. К негативным явлениям (тенденциям) могут быть отнесены: не связанное с сезонными факторами существенное снижение темпов роста объемов производства, показателей рентабельности, существенный рост кредиторской и (или) дебиторской задолженности, другие явления;

– не лучше, чем среднее, если комплексный анализ производственной и финансово-хозяйственной деятельности заемщика и (или) иных сведений о нем свидетельствует об отсутствии прямых угроз текущему финансовому положению при наличии в деятельности заемщика негативных явлений (тенденций), которые в обозримой перспективе (год или менее) могут привести к появлению финансовых трудностей, если заемщиком не будут приняты меры, позволяющие улучшить ситуацию;

– как плохое, если заемщик признан несостоятельным (банкротом) в соответствии с законодательством Российской Федерации о несостоятельности (банкротстве) либо если он является устойчиво неплатежеспособным, а также если комплексный анализ производственной и (или) финансово-хозяйственной деятельности заемщика и (или) иных сведений о нем свидетельствует об угрожающих негативных явлениях (тенденциях), вероятным результатом которых может явиться несостоятельность (банкротство) либо устойчивая неплатежеспособность заемщика.

К угрожающим негативным явлениям (тенденциям) в деятельности заемщика могут относиться: убыточная деятельность, отрицательная величина либо существенное сокращение чистых активов, существенное падение объемов производства, существенный рост кредиторской и (или) дебиторской задолженности, другие явления.

Финансовое положение заемщика не может быть оценено как хорошее, если в отношении заемщика – юридического лица выявлено хотя бы одно из следующих обстоятельств:

– наличие существенной по суммам и (или) срокам текущей картотеки неоплаченных расчетных документов к банковским счетам заемщика, наличие существенной по суммам и (или) срокам задолженности перед бюджетами и внебюджетными фондами, с учетом причин их возникновения;

– наличие просроченной задолженности перед работниками по заработной плате;

– наличие у заемщика скрытых потерь (например, неликвидных запасов готовой продукции и (или) требований, безнадежных ко взысканию) в размере, равном или превышающем 25 % его чистых активов (капитала);

– случай (случаи) неисполнения заемщиком обязательств по договорам с кредитной организацией-кредитором;

– не предусмотренная планом развития заемщика (бизнес-планом), согласованным с кредитной организацией, убыточная деятельность заемщика, приводящая к существенному (на 25 % и более) снижению его чистых активов по сравнению с их максимально достигнутым уровнем в течение последних 12 месяцев, а для юридических лиц – заемщиков, с даты регистрации которых прошло менее одного года, – собственного капитала по сравнению с его максимально достигнутым уровнем за период деятельности такого юридического лица;

– наличие информации о представлении заемщиком в налоговые органы формы бухгалтерского баланса с нулевыми значениями по разделам «Оборотные

активы» и «Краткосрочные обязательства» при условии существенных оборотов денежных средств по его банковским счетам, открытым в кредитной организации за последние 180 календарных дней.

### 8.3. Оценка кредитоспособности предприятий малого бизнеса

В целях унификации характеристик все кредиты субъектам малого бизнеса делятся на две категории в зависимости от суммы предоставляемого кредита:

– микро-кредит – кредит в размере до 1 млн руб. (или эквивалент в долларах США/евро)<sup>2</sup>;

– кредит на развитие бизнеса – кредит в размере свыше 1 млн (или эквивалент в долларах США/евро).

Целью кредитования являются основные и(или) оборотные средства заемщика, приобретение имущества (покупка автотранспорта, оборудования, недвижимого имущества, включая ремонт помещений и т. п.), покупка векселей банка, в том числе деятельность заемщика, предусмотренная его учредительными документами.

Кредиты могут быть предоставлены заемщикам следующими способами:

– разовый кредит – способ кредитования, по которому клиент приобретает право на получение суммы кредита одной суммой одновременно;

– кредитная линия – способ кредитования, по которому клиент приобретает право на получение кредита несколькими суммами;

– овердрафт – способ кредитования, при котором банком осуществляется кредитование счета клиента в пределах определенной суммы;

– гарантия – способ кредитования, при котором возникает обязательство банка уплатить денежные средства стороне, уполномоченной в соответствии с условиями гарантии предъявить требования об их уплате.

– в иной форме.

При кредитовании предприятий малого бизнеса и индивидуальных предпринимателей устанавливаются следующие примерные требования к заемщику:

1. Срок производственно-хозяйственной деятельности предприятия составляет не менее одного года с даты регистрации либо не менее 6 месяцев при условии, что заемщик является официальным правопреемником предприятия, осуществлявшего производственно-хозяйственную деятельность не менее одного года.

2. Имеется положительное заключение Службы экономической безопасности.

3. Заемщик имеет положительную кредитную историю.

4. У заемщика отсутствуют неурегулированные арбитражные споры. Допускается наличие неурегулированных арбитражных споров с размером требований

<sup>2</sup> Устанавливается коммерческим банком самостоятельно.

к заемщику не более 10–15 % чистых активов, за исключением неурегулированных арбитражных споров по выплате заработной платы.

5. Заемщик не имеет просроченных обязательств перед бюджетом и внебюджетными фондами, совокупный объем задолженности в бюджеты и внебюджетные фонды составляет не более 10–15 % от объема квартальной выручки предприятия, а ее доля в валюте баланса предприятия не превышает 3–10 %.

6. Карточка № 2 отсутствует. Допускается наличие карточки № 2 по решению банка.

7. Заемщик не имеет просроченной задолженности перед другими коммерческими банками.

8. Собственный капитал заемщика положителен.

9. Убытки в каждом отчетном периоде на протяжении последних четырех отчетных периодов не превышали 10–15 % размера собственного капитала.

10. В деятельности/финансовой отчетности заемщика отсутствуют «стоп-факторы»<sup>3</sup>.

2. К обеспечению по кредитным сделкам разрешается принимать следующие виды основного обеспечения:

- объекты недвижимости;
- заклад с передачей товаров банку;
- оборудование;
- автотранспорт, самоходные машины и механизмы;
- товары в обороте (кроме товаров в обороте третьих лиц);
- векселя и депозитные сертификаты банка;
- залог прав на денежные средства в рублях и валюте, размещенные на депозитных счетах в банке;
- комплексный залог – вышеперечисленные виды обеспечения в любой пропорции.

Банком может быть установлен следующий примерный перечень «стоп-факторов»:

– срок деятельности клиента и (или) связанной компании составляет менее 6 месяцев;

– деятельность клиента убыточна по результатам проведенного финансового анализа;

– величина собственного капитала в структуре баланса составляет менее 20–30 % от валюты баланса;

– доля неурегулированной просроченной (более 60 дней) дебиторской/кредиторской задолженности клиента превышает 10–20 % от совокупной величины соответствующей задолженности;

– наличие у клиента просроченной задолженности по обязательствам, связанным с уплатой основного долга, процентов по нему, комиссий и прочих обязательств

---

<sup>3</sup> «Стоп-факторы» могут быть как разрешительными, так и запретительными, а могут и отсутствовать.

перед банком или другими лицами по привлеченным кредитам и займам, полученным гарантиям/коптргарантиям, открытым аккредитивам или выданным поручительствам;

– выявление случаев неоднократной реструктуризации/продлонгации обязательств клиента, связанных с уплатой основного долга, процентов по нему, комиссий и прочих обязательств перед банком по привлеченным кредитам, полученным гарантиям/коптргарантиям, открытым аккредитивам или выданным поручительствам;

– наличие компрометирующей информации в отношении клиента, его акционеров/участников;

– предоставление клиентом недостоверной информации, оказывающей существенное влияние на адекватность его оценки банком при проведении его анализа;

– инициируется какой-либо иск или начинается арбитражный (судебный) процесс в отношении заемщика на сумму, превышающую 40–60 % его балансовой стоимости активов на дату проведения финансового анализа;

– среднемесячная прибыль клиента недостаточна для погашения ежемесячного аннуитетного платежа, в части погашения основного долга, без учета суммы процентов по кредиту.

Примерный перечень документов, необходимых для рассмотрения вопроса о возможности выдачи кредита для заемщика, зарегистрированного в качестве индивидуального предпринимателя:

1. Копия документа, удостоверяющего личность;

2. Копия военного билета и (или) водительского удостоверения;

3. Документы, подтверждающие сведения о занятости и доходе:

– копия трудовой книжки;

– копия свидетельства о регистрации индивидуального предпринимателя;

– копия свидетельства о внесении записи в Единый государственный реестр индивидуальных предпринимателей;

– справка от компании-работодателя в свободной форме, подтверждающая факт сотрудничества заемщика с данной компанией (при наличии);

– договор, на основании которого осуществляется выплата средств заемщику (при наличии);

– выписки по расчетным и иным счетам (при наличии) в банках за последние 12 месяцев;

– книга учета доходов и расходов (при наличии);

– при наличии иных доходов, кроме получаемых при осуществлении предпринимательской деятельности – документы, подтверждающие получение дохода и уплату налога на доходы физических лиц;

– подробная информация о роде деятельности и должностных обязанностях;

– копия декларации о доходах за предыдущий год и промежуточной декларации за текущий год.

4. Информация об активах:

- копии документов, подтверждающих наличие в собственности недвижимого имущества (свидетельство о собственности, договор купли-продажи, договор передачи в собственность, договор мены и пр.);
- копии документов, подтверждающих наличие в собственности дорогостоящего имущества (дача, автомобиль, земельные участки, яхта и пр.);
- при наличии банковских счетов (с использованием банковских карт, депозитных, текущих, до востребования и пр.) – выписки со счета, подтверждающие текущий остаток и (или) копии сберкнижек и (или) пр.;
- документы, подтверждающие наличие в собственности ценных бумаг (выписки из реестров владельцев ценных бумаг).

5. Документы, подтверждающие текущие обязательства:

- копии кредитных договоров (договоров займа, купли-продажи с рассрочкой платежа, договоров поручительства, кредитных договоров и т. п.) с выписками со счетов по учету средств предоставленного кредита;
- справка, выданная кредитором, с информацией об остатке ссудной задолженности, качестве исполнения обязательств.

6. Документы, подтверждающие кредитную историю:

- копии кредитных договоров с выписками со счетов по учету средств предоставленного кредита и копиями финансовых документов.

Методика проведения андеррайтинга потенциальных заемщиков осуществляется банком в следующей последовательности.

1. Оценка персональных данных;

2. Оценка платежеспособности:

- оценка бизнес-показателей деятельности: уровень управления на предприятии, положение бизнеса на рынке, взаимодействие с поставщиками/покупателями, сфера деятельности предприятия;

– оценка финансового положения бизнеса (на основе управленческой отчетности): показатели ликвидности (расчет коэффициента общей ликвидности), показатели финансовой устойчивости бизнеса (коэффициент обеспечения собственными средствами), показатели рентабельности товарооборота и деятельности (коэффициент рентабельности деятельности), показатели, характеризующие структуру капитала (коэффициент автономии);

- оценка кредитной истории предприятия, заемщика;

- экспертная оценка;

- оценка стабильности дохода;

- оценка финансовой устойчивости (расчет коэффициентов П/Д и О/Д);

- сведения о среднемесячных доходах на семью (совокупный доход заемщика).

3. Оценка психологического портрета;

4. Оценка активов и достаточности собственных денежных средств, а также источника их формирования;

5. Оценка вероятности погашения кредита;

6. Расчет лимита платежеспособности заемщика.



Оценка показателей кредитоспособности осуществляется банком на основании примерного пакета документов, который можно разделить на основные группы:

1. Юридические (учредительные и уставные документы, а также документы, регламентирующие полномочия и обязанности заемщика). В числе учредительных и уставных документов в обязательном порядке предоставляются: устав, учредительный договор (при наличии), свидетельство о регистрации, свидетельство о постановке на учет в налоговом органе, справки из Фонда социального страхования и Федеральной службы государственной статистики, свидетельство о внесении записи в ЕГРЮЛ.

2. Финансовые (финансовая и бухгалтерская отчетность организации, в том числе сведения о дебиторской и кредиторской задолженности, выданных и полученных кредитах, оборотах по счетам, расшифровки отдельных строк баланса, сведения управленческого характера). В обязательном порядке предоставляются: бухгалтерский баланс и отчет о финансовых результатах за предыдущий отчетный период (как правило, за один год) и за истекшие кварталы текущего года; выписки по банковским счетам организации со среднемесячными оборотами (как правило, за один год, но не менее 6 месяцев); копии кредитных договоров, договоров поручительства, договоров займа, договоров залога и т. п. с обязательным предоставлением письма из банка-кредитора с указанием остатка ссудной задолженности и качестве исполнения организацией своих обязательств; договора лизинга и т. п.

3. Документы, подтверждающие наличие активов в собственности (распоряжении) организации, в том числе: копии свидетельств о праве собственности на объекты недвижимости, другие активы (автотранспорт и т. п.); копии договоров аренды.

4. Другие документы, включая подробную информацию об организации (возможно предоставление рекламных материалов и продукции организации), копии договоров с контрагентами (поставщики, клиенты, подрядчики), копии необходимых лицензий, разрешений и свидетельств (при необходимости в зависимости от рода деятельности), другие документы.

Расчет показателей оценки кредитоспособности заемщика:

1. Оценка ликвидности.

Показатель ликвидности предприятия потенциального заемщика характеризует его способность расплачиваться по своим краткосрочным обязательствам перед контрагентами.

Для оценки ликвидности проводится расчет коэффициента общей ликвидности.

Коэффициент общей ликвидности показывает и позволяет определить, «во сколько раз текущие активы превышают текущие обязательства».

Коэффициент общей ликвидности рассчитывается по формуле 8.7:

$$\text{Коэффициент общей ликвидности} = \frac{\text{ТА}}{\text{ТО}} \times 100 \%, \quad (8.7)$$

где ТА – стоимость текущих активов (включая денежные средства, их эквиваленты, краткосрочные финансовые инвестиции (легкорезализуемые краткосрочные ЦБ),

текущую дебиторскую задолженность, включая краткосрочные векселя, полученные материальные запасы, продукцию в стадии незавершенного производства, товары и готовую продукцию);

ТО – стоимость текущих обязательств.

Рекомендуемое значение составляет от 1 до 2. Увеличение коэффициента общей ликвидности может свидетельствовать о замораживании части денежных ресурсов в виде либо неоправданно продолжительной дебиторской задолженности, либо чрезмерных запасов собственных оборотных средств.

2. Оценка финансовой устойчивости бизнеса.

Анализ финансовой устойчивости показывает наличие или отсутствие у бизнеса потенциального заемщика «запаса прочности» и возможность привлечения дополнительных заемных средств.

Для оценки финансовой устойчивости бизнеса проводится расчет коэффициента обеспечения собственными средствами, который характеризует наличие собственных оборотных средств (СОС) у предприятия, необходимых для его финансовой устойчивости (формула 8.8).

$$\text{Коэффициент обеспеченности СОС} = \frac{\text{Собственный капитал} - \text{Внеоборотные активы}}{\text{Оборотные активы}} \quad (8.8)$$

Значение коэффициента менее 0,15 характеризует неудовлетворительное обеспечение собственными средствами. Рекомендуемое значение КОСС составляет 0,4 и выше (все предприятия, кроме торговли) и 0,25 (для предприятий торговли).

Отсутствие собственного оборотного капитала, т. е. отрицательное значение коэффициента, свидетельствует о том, что все оборотные средства организации и, возможно, часть внеоборотных активов сформированы за счет заемных источников.

3. Оценка показателя рентабельности деятельности (коэффициент рентабельности деятельности).

Коэффициент рентабельности деятельности (КРП) характеризует степень эффективности использования материальных, трудовых, денежных и других ресурсов. Коэффициент рентабельности рассчитывается как отношение прибыли к активам или потокам, ее формирующим. Данный коэффициент рассчитывается по формуле 8.9:

$$\text{КРП} = \text{ВП}/\text{З}, \quad (8.9)$$

где ВП – валовая прибыль;

З – затраты.

Рекомендуемое значение коэффициента рентабельности деятельности составляет 0,10.

4. Оценка структуры капитала – коэффициент автономии.

Показатель структуры капитала характеризует степень защищенности интересов кредиторов и инвесторов, имеющих долгосрочные вложения в компанию. Он

отражает способность предприятия погашать долгосрочную задолженность. Коэффициенты этой группы называются также коэффициентами платежеспособности.

Коэффициент автономии показывает соотношение удельного веса общей суммы собственного капитала в итоге всех средств, авансированных предприятию, т. е. отношение общей суммы собственного капитала к итогу баланса предприятия. По нему судят, насколько предприятие независимо от заемного капитала:

$$\text{Коэффициент автономии} = \frac{\text{Собственный капитал}}{\text{Активы}}. \quad (8.10)$$

Чем выше коэффициент автономии, тем предприятие более устойчиво в среднесрочном плане. Рекомендуемое значение – 0,6.

#### 8.4. Оценка кредитоспособности физического лица

В настоящее время современные цифровые технологии полностью изменили процесс оценки кредитоспособности физических лиц. Крупные банки обычно рассматривают заявку клиента без документов, на основании информации, которая имеется в банке о конкретном физическом лице. В данном случае от клиента может потребоваться только анкета. При этом возможно проведение оценки кредитоспособности даже автоматически, без участия андеррайтера.

Андеррайтинг потенциального заемщика проводится с целью определить, отвечает ли платежеспособность, кредитоспособность и добропорядочность потенциального заемщика/поручителя-супруга/поручителя-участника требованиям, критериям и условиям, применяемым банком.

В процессе андеррайтинга банк запрашивает, проверяет и анализирует информацию, подтверждающую (в том числе и косвенно) объективную (фактическую) возможность получения дохода, заявленного заемщиком, в том числе на основе анализа:

- размера доходов, получаемых потенциальным заемщиком, используя предоставленные сведения, а также данные, полученные из внешних источников;
- размера расходов потенциального заемщика (расходы на образование и отдых, расходы на оплату средств мобильной связи, расходы на содержание и аренду жилья, расходы на дорогостоящие хобби и т. п.);
- наличия у потенциального заемщика дорогостоящих активов (дачи, дома, квартиры, земельного участка, автомобиля, гаража, яхты и прочих активов).

Примерный перечень документов, обязательных для принятия решения о возможности предоставления кредита:

- копия документа, удостоверяющего личность;
- копия военного билета и (или) водительского удостоверения;
- копия трудовой книжки, заверенная работодателем;
- справка с места работы о размере дохода за истекший календарный год и истекшие месяцы текущего календарного года;

- копия налоговой декларации за предыдущий отчетный период с отметкой налоговой инспекции (при наличии);
- копия трудового договора (при наличии);
- при наличии дополнительных доходов от других организаций: трудовой договор и справку с места дополнительной работы обо всех произведенных выплатах за истекший календарный год и истекшие месяцы текущего календарного года (выдается работодателем).

Примерный перечень дополнительных документов, которые могут оказать влияние на величину процентной ставки:

- копия свидетельства о временной регистрации по месту пребывания заемщика (при наличии), копия договора коммерческого найма квартиры (при наличии);

- документы, подтверждающие текущие обязательства заемщика: копии кредитных договоров (договоров займа, купли-продажи с рассрочкой платежа, договоров поручительства) с выписками со счетов по учету средств предоставленного кредита;

- документы, подтверждающие кредитную историю заемщика: копии кредитных договоров (договоров займа, купли-продажи с рассрочкой платежа, договоров поручительства, кредитных договоров и т. п.) с выписками со счетов по учету средств предоставленного кредита;

- информация об активах заемщика: копии документов, подтверждающих наличие в собственности недвижимого имущества (свидетельство о собственности, договор купли-продажи, договор передачи в собственность, договор мены и пр.), копии документов, подтверждающих наличие в собственности дорогостоящего имущества (дача, автомобиль, гараж, земельные участки, яхта и пр.);

- при наличии банковских счетов (с использованием банковских карт, депозитных, текущих, до востребования и пр.) – выписки со счетов, подтверждающие текущий остаток и (или) копии сберкнижек и (или) пр. (предоставляются по требованию банка);

- документы, подтверждающие наличие в собственности ценных бумаг (выписки из реестров владельцев ценных бумаг);

- заемщики, являющиеся аффилированными лицами юридического лица (директор, генеральный директор, финансовый директор, президент, управляющий, главный бухгалтер и пр.), дополнительно предоставляют копии учредительных документов (устав, договор, свидетельство о регистрации, свидетельство о внесении записей в ЕГРЮЛ), заверенные печатью компании.

*Методика проведения андеррайтинга потенциальных заемщиков* включает в себя следующую последовательность действий:

1. Оценка персональных данных – производится на основе следующего набора параметров: возраст, пол, семейное положение, количество детей, наличие регистрации и гражданство.

«Стоп-факторы», устанавливаемые банком самостоятельно:

- возраст менее 16–18 лет;

- возраст более 65–75 у мужчин и 60–70 лет у женщин на предполагаемую дату погашения кредита;
- женщина трудоспособного возраста, не состоящая в официально зарегистрированном браке и имеющая ребенка/детей до шести месяцев;
- гражданин страны из перечня стран, гражданам которых не рекомендуется выдавать кредиты;
- военнообязанный с высокой вероятностью призыва;
- наличие судимости.

## 2. Оценка платежеспособности:

а) Оценка вероятности трудоустройства – оценивается на основании параметров:

- уровень образования;
- повышение квалификации;
- степень владения иностранными языками;
- позиция/занимаемая должность;
- стабильность занятости заемщика;
- стабильность положения на рынке организации-работодателя.

«Стоп-факторы»:

- образование ниже среднего;
- безработный;
- неквалифицированный рабочий;
- общий стаж менее одного года;
- находится на стадии прохождения испытательного срока;

б) Оценка стабильности дохода – оценивается на основании параметров:

- источники дохода;
  - структура дохода;
  - форма подтверждения дохода;
- в) Оценка финансовой устойчивости (расчет коэффициентов П/Д и О/Д);

г) Сведения о среднемесячных доходах на семью (совокупный доход заемщика, поручителя-супруга, поручителя-участника).

«Стоп-факторы» – среднемесячный доход на семью ниже размера, установленного банком.

## 3. Оценка кредитоспособности.

При проведении оценки кредитоспособности потенциального заемщика исследуется наличие достоверной информации по исполнению им финансовых обязательств (кредиты, поручительства, налоги, арендные платежи и т. п.), а также субъективные характеристики его личности:

а) Оценка кредитной истории в банках – заемщик не должен иметь перед банком просроченной непогашенной задолженности по основному долгу и (или) процентам. Параметры оценки:

- оценка текущей кредитной истории;
- оценка кредитной истории в банках по исполненным обязательствам.

«Стоп-фактор»: отрицательная кредитная история.

б) Оценка кредитной истории по другим обязательствам (коммунальные платежи, арендная плата за жилье, платежи за мобильную связь, налог на имущество и др.);

в) Оценка психологического портрета потенциального заемщика. Проводится по трем основным параметрам:

- модель поведения заемщика;
- склонность заемщика к накоплениям;
- диапазон доходов заемщика (совокупный доход на семью).

4. Оценка активов потенциального заемщика:

- оценка денежных и иных материальных активов;
- оценка параметров сделки.

5. Итоговая оценка вероятности погашения кредита потенциальным заемщиком.

6. Расчет лимита платежеспособности потенциального заемщика.

7. Андеррайтинг обеспечения по кредиту.

При определении достаточности представленного обеспечения по кредиту банк рассматривает совокупную стоимость основного обеспечения. Максимальный размер кредита для потенциального заемщика определяется с учетом предоставляемого обеспечения после определения лимита платежеспособности.

Если по совокупности стоимость обеспечения превышает или равняется сумме рассчитанного совокупного лимита платежеспособности заемщика, поручителя-супруга и поручителя-участника (при наличии), то максимальный размер кредита не должен превышать суммы кредита, рассчитанной, исходя из значения коэффициента  $K/3$ .

Если по совокупности обеспечение меньше лимита платежеспособности заемщика, то максимальный размер кредита подлежит корректировке в сторону уменьшения либо заемщик предоставляет дополнительное обеспечение, достаточное для покрытия лимита платежеспособности заемщика.

При анализе кредитоспособности банк анализирует негативные и компенсирующие факторы, характеризующие потенциального заемщика, в том числе и «стоп-факторы».

Компенсирующие факторы, как правило, имеют субъективный характер и не могут быть подвергнуты точной количественной оценке. Банк должен определить, является ли компенсирующий фактор (или комбинация компенсирующих факторов) достаточно весомым, чтобы скомпенсировать определенные негативные моменты при оценке вероятности погашения кредита потенциальным заемщиком. В некоторых ситуациях компенсирующий фактор может послужить основанием для того, чтобы было вынесено положительное решение, которое в противном случае было бы отклонено. Примеры компенсирующих факторов:

- наличие значительного объема денежных средств или ликвидного имущества;
- возраст потенциального заемщика. Молодость потенциального заемщика, а также хорошее образование или вероятность его получения в ближайшем будущем, перспективная специальность могут рассматриваться как существенные компенсирующие факторы;
- наличие поручительства, гарантии.



Расчет лимита платежеспособности. Определим максимально доступную для заемщика сумму кредита из нижеприведенной формулы 8.11:

$$\text{Лимит платежеспособности} = \frac{\Pi \times (1 - (1 + i/12)^{-(n-2)})}{i/12}, \quad (8.11)$$

где  $n$  – число платежных периодов (месяцев при ежемесячном погашении);

$i$  – годовая процентная ставка в сотых долях единицы;

$\Pi$  – максимально допустимая сумма ежемесячного аннуитетного платежа по кредиту, включающего платежи по основному долгу и процентам.

Определение максимально допустимой суммы кредита для заемщика, исходя из стоимости залогового имущества. Максимально допустимая сумма кредита рассчитывается на основе установленного банком коэффициента  $K/3$ .

Определение максимально допустимого размера кредита, исходя из наименьшей величины, определенной по коэффициентам  $\Pi/Д$ ,  $О/Д$  и  $К/3$ .

### Контрольные вопросы

1. Дайте определение кредитоспособности клиента и опишите критерии ее оценки.
2. Раскройте специфику оценки кредитоспособности крупных и средних предприятий.
3. Раскройте специфику оценки кредитоспособности предприятий малого бизнеса.
4. Раскройте особенности оценки кредитоспособности физического лица.

## Глава 9

# ОРГАНИЗАЦИЯ РАСЧЕТНЫХ ОПЕРАЦИЙ КОММЕРЧЕСКОГО БАНКА

### 9.1. Организация налично-денежного обращения

*Налично-денежный оборот* представляет собой процесс непрерывного движения наличных денежных знаков (банковских билетов и разменной монеты) в сфере обращения, опосредующий осуществление расчетов в экономической системе в наличной денежной форме.

Динамика в России и мире в этой части денежного оборота свидетельствует о его планомерном сокращении. Однако для Российской Федерации характерны более медленные темпы решения данной задачи в сравнении с зарубежными странами (рис. 9.1).



Рис. 9.1. Динамика удельного веса наличных средств<sup>1</sup>

Однако в суммарном выражении, в условиях наличия инфляционных процессов, объем наличных денег растет (рис. 9.2).



Рис. 9.2. Динамика наличной денежной массы в России<sup>2</sup>

<sup>1</sup> Банк России : офиц. сайт. URL: [http://www.cbr.ru/statistics/cash\\_circulation/](http://www.cbr.ru/statistics/cash_circulation/) (дата обращения: 01.07.2020).

<sup>2</sup> Там же.

Наличный денежный оборот представлен движением банкнот Банка России и разменной монеты. Процесс движения наличных денежных средств осуществляется при непосредственном участии РКЦ Банка России и банков. Схематично он показан на рис. 9.3.

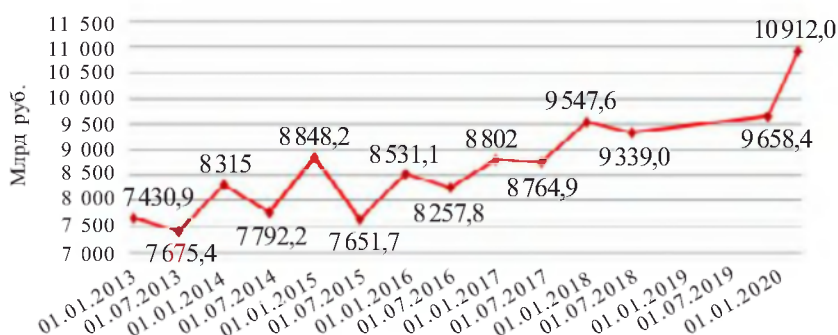

Рис. 9.3. Схема налично-денежного оборота РФ

Банкноты Банка России и разменная монета через банковскую систему поступают к юридическим и физическим лицам. Территориальные управления Банка России дают указание региональным расчетно-кассовым центрам (РКЦ) переводить деньги из их резервных фондов в оборотные кассы, из которых пополняются операционные кассы банков. К юридическим лицам денежные средства, в том числе наличные, поступают через банки, в которых они находятся на расчетно-кассовом обслуживании. Но объем наличных средств в распоряжении предприятий и организаций минимален, так как существует ограничение на использование наличных средств в расчетах юридических лиц в размере не более 100 тыс. руб.

Основные потребности предприятия в деньгах реализуются через безналичный оборот. От юридических лиц и государственных структур к населению денежные средства, такие как выплата зарплаты, стипендий, пенсий, пособий и т. д., поступают также преимущественно в безналичной форме по средствам открытия лицевых счетов в банках, с которыми реализуется зарплатный или иной социальный проект.

Полученные безналичным способом денежные средства население переводит в наличную форму также через банковскую систему, посредством банкоматов и иных автоматизированных устройств. Но потребность в данных действиях тоже минимизируется, так как значительная часть платежей может быть реализована дистанционно.

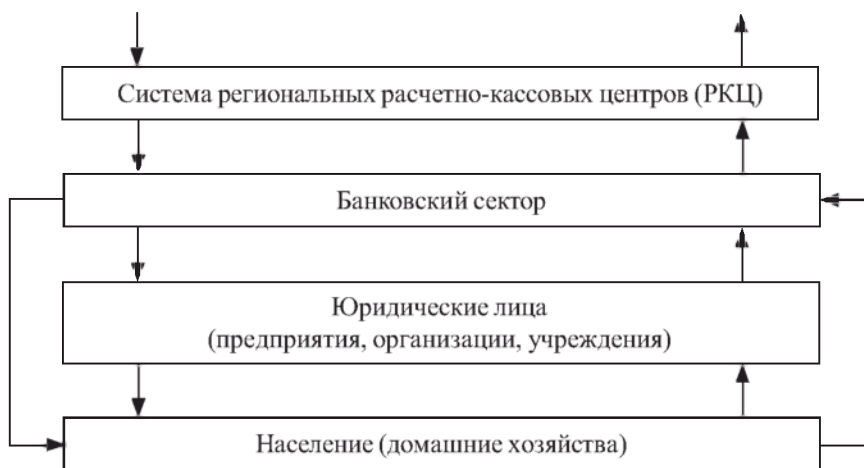
Основными документами, регламентирующими порядок налично-денежных расчетов в России, можно считать:

- Гражданский кодекс Российской Федерации. Закон РФ от 26.01.1996 г. № 14-ФЗ;
- Федеральный закон РФ «О Центральном банке Российской Федерации (Банке России)» № 86-ФЗ от 27.06.2002 г. (гл. VI «Организация наличного денежного обращения»);
- Положение ЦБ РФ от 29.01.2018 г. № 630-П «О порядке ведения кассовых операций и правилах хранения и инкассации банкнот и монет Банка России в кредитных организациях на территории РФ».

Законодательно в Российской Федерации Банком России определены основные аспекты организации наличного денежного обращения. Официальной денежной единицей (валютой) Российской Федерации является рубль, состоящий из 100 копеек. Введение на территории Российской Федерации других денежных единиц и выпуск денежных суррогатов запрещается.

Официальное соотношение между рублем и золотом или другими драгоценными металлами не устанавливается. Эмиссия наличных денег (банкнот и монеты), организация их обращения и изъятие из обращения на территории Российской Федерации осуществляются исключительно Банком России.

Банкноты (банковские билеты) и монета Банка России являются единственным законным средством наличного платежа на территории Российской Федерации, а их подделка и незаконное изготовление преследуются по закону. Также они являются безусловными обязательствами Банка России и обеспечиваются всеми его активами.

Банкноты и монета Банка России обязательны к приему по нарицательной стоимости при осуществлении всех видов платежей, для зачисления на счета, во вклады и для переводов на всей территории Российской Федерации. Банкноты и монета Банка России не могут быть объявлены недействительными (утратившими силу законного средства платежа), если не установлен достаточно продолжительный срок их обмена на банкноты и монету Банка России нового образца. Не допускаются какие-либо ограничения в отношении сумм или субъектов обмена.

При обмене банкнот и монеты Банка России старого образца на банкноты и монету Банка России нового образца срок изъятия банкнот и монеты из обращения не может быть менее одного года, но не должен превышать пять лет. Банк России без ограничений обменивает ветхие и поврежденные банкноты в соответствии с установленными им правилами.

Совет директоров принимает решения о выпуске банкнот и монеты нового образца, об изъятии из обращения банкнот и монеты Банка России старого образца, утверждает номиналы и образцы новых денежных знаков. Описание новых денежных знаков публикуется в средствах массовой информации. В целях организации на территории Российской Федерации наличного денежного обращения на Банк России возлагаются следующие обязанности:

- прогнозирование и организация производства, перевозка и хранение банкнот и монеты Банка России, создание их резервных фондов;

- установление правил хранения, перевозки и инкассации наличных денег для кредитных организаций;
- установление признаков платежеспособности банкнот и монеты Банка России, порядка их уничтожения или замены;
- определение порядка ведения кассовых операций.

Таким образом, налично-денежный оборот осуществляется на основе следующих принципов:

- все юридические лица и индивидуальные предприниматели обязаны хранить свободные средства (за исключением части, установленного лимита) в банках;
- управление денежным обращением осуществляется в централизованном порядке;
- организация налично-денежного обращения является объектом прогнозного планирования;
- регулирование налично-денежного обращения осуществляется через функционирующие в экономике банки;
- цель организации налично-денежного обращения состоит в сокращении издержек обращения, обеспечении его устойчивости и эластичности.

Действия по сокращению наличного денежного обращения связаны с регулированием остатков наличных денежных средств у юридических лиц – предприятий, организаций – клиентов банков.

Каждое юридическое лицо или индивидуальный предприниматель устанавливает максимально допустимую сумму наличных денег – лимит кассы. Суммы денежных средств, превышающие эти лимиты, сдаются в обслуживающий их банк. Для определения лимита остатка наличных денег юридическое лицо, индивидуальный предприниматель учитывают объем поступлений наличных денег за проданные товары, выполненные работы, оказанные услуги.

Лимит остатка наличных денег рассчитывается по формуле 9.1:

$$L = (V/P) \times N, \quad (9.1)$$

где  $L$  – лимит остатка наличных денег;

$V$  – объем поступлений наличных денег за проданные товары, выполненные работы;

$P$  – расчетный период, определяемый юридическим лицом, индивидуальным предпринимателем, за который учитывается объем поступлений наличных денег за проданные товары, выполненные работы, оказанные услуги, в рабочих днях (не более 92 дней);

$N$  – период времени, между днями сдачи в банк наличных денег юридическим лицом, индивидуальным предпринимателем (указанный период не должен превышать 7 рабочих дней, а при расположении юридического лица, индивидуального предпринимателя в населенном пункте, в котором отсутствует банк, – 14 рабочих дней.)

Аналогичные лимиты наличных денежных средств рассчитываются банками и РКЦ. Излишки операционных касс банки сдают в РКЦ, а последние – пере-

водят в резервные фонды. Таким образом завершается кругооборот наличных денег, т. е. они изымаются из обращения.

Объем наличных денежных средств является достаточно важным показателем планирования и прогнозирования, рассчитываемым как на уровне банков, так и на уровне Центрального банка. После составления кредитными организациями прогнозных расчетов по приходу и расходу наличных денег итог сообщается в РКЦ ЦБ РФ, в котором открыт корреспондентский счет. РКЦ используют расчеты для составления прогнозов по подкреплению оборотной кассы. РКЦ обобщают информацию и сообщают в территориальное учреждение Центрального банка, которое также обобщает эту информацию и передает для сведения в соответствующие департаменты ЦБ РФ.

Территориальные учреждения ЦБ РФ проводят соответствующий анализ. При этом анализируются:

- складывающиеся тенденции в наличном денежном обороте и его структуре;
- источники поступлений наличных денег в кассы коммерческих банков и направления их выдачи из касс банков;
- скорость возврата наличных денег в кассы банков;
- изменение индекса потребительских цен;
- состояние и развитие безналичных расчетов между юридическими и физическими лицами и т. д.

Результаты анализа используются при составлении прогноза кассовых оборотов, для разработки и осуществления совместно с банками практических мер по улучшению организации оборота наличных денег, сокращению эмиссии.

## 9.2. Кассовые операции банка, их характеристика

*Кассовые операции банка* – операции с физическими и юридическими лицами по приему (инкассации), хранению и выдаче наличных денежных средств (банкнот и монет).

Основным нормативным документом, регулирующим характер кассовых операций банка, является Положение ЦБ РФ от 29.01.2018 г. № 630-П «О порядке ведения кассовых операций и правилах хранения и инкассации банкнот и монет Банка России в кредитных организациях на территории РФ».

К кассовым операциям банка относят:

- 1) прием наличных денег от юридических лиц, индивидуальных предпринимателей, физических лиц для зачисления их на банковские счета;
- 2) выдачу наличных денег клиентам со списанием сумм выданных наличных денег с их банковских счетов;
- 3) обмен банкнот и монет Банка России в соответствии с Указанием ЦБ РФ от 26.12.2006 г. № 1778 «О признаках платежеспособности и правилах обмена банкнот и монеты Банка России»;



4) обработку, включающую в себя пересчет банкнот, их сортировку на годные к обращению и не подлежащие выдаче.

Кассовые операции могут быть самостоятельными операциями либо осуществляться при совершении банками других операций и сделок, например, кредитных, депозитных, комиссионных, брокерских и т. д.

Кассовые операции осуществляются банком в операционное, послеоперационное время, а также в выходные и нерабочие праздничные дни.

Прием и выдача наличных может осуществляться как в кассах банка, так и через банкоматы или иные автоматические устройства.

Операции по приему наличных денежных средств от клиентов осуществляются работниками банка на основании приходных кассовых документов: объявлений на взнос наличными, представляющими собой пакет документов, состоящих из квитанции, ордера, приходных кассовых ордеров; препроводительных ведомостей к сумкам, представляющих собой комплект документов, состоящих из ведомости, накладной, квитанции.

Операции по выдаче наличных денежных средств клиентам осуществляются работниками банка на основании расходных кассовых документов: денежных чеков, расходных кассовых ордеров.

К кассовым документам относится приходно-расходный кассовый ордер, состоящий из двух частей, соответственно приходной части приходно-расходного кассового ордера и расходной части приходно-расходного кассового ордера.

Для сдачи, получения наличных денежных средств предприятия и организации представляют в кредитную организацию заявку в электронной форме. В ней указывается: наименование банка; наименование организации; дата сдачи/получения наличных денежных средств; сумма сдаваемых/получаемых денежных средств; источники поступления, направления выдачи денежных средств; Ф. И. О. вносителя/получателя денежных средств. Документ подписывается лицами, имеющими соответствующие полномочия. Работники банка обязаны проверить данные подписи на соответствие с подписями, указанными в карточках с образцами подписей работников, уполномоченных осуществлять приходно-расходные кассовые операции.

При сдаче наличных денег с применением автоматического приемного устройства представитель организации вводит персональный код, пароль, идентифицирующий организацию, номер банковского счета, на который зачисляется сумма денежных средств, а также вносит наличные в автоматическое приемное устройство и получает распечатку, подтверждающую внесение денежных средств.

Прием наличных денежных средств возможен и посредством использования сумок для сдачи наличных денежных средств. Если организация выбирает данный способ сдачи наличных денежных средств, она должна представить в банк, где открыт ее банковский счет, образцы пломб, которыми будут опломбировываться сумки. Образцы упаковки также заверяются руководителем банка или иным руководящим уполномоченным лицом. Один экземпляр упаковки передается организации для предъявления икассаторским работникам при получении ими сумок

с наличными деньгами, другой – кассовым работникам банка, осуществляющим прием сумок с наличными деньгами от инкассаторских работников.

Сумки с наличными деньгами упаковываются таким образом, чтобы их вскрытие было невозможно без видимых следов нарушения целостности упаковки.

При приеме от инкассаторских работников сумок с наличными деньгами, изъятых из автоматического сейфа (в случае сдачи сумок с наличными деньгами клиентами), кассовый работник банка проверяет целостность упаковки, сверяет данные распечатки автоматического сейфа с реквизитами сумок с наличными деньгами, изъятых из автоматического сейфа, и с накладными к сумкам (если они прикреплены), а также их общее количество, подписывает распечатку автоматического сейфа.

Перед изъятием сумок из автоматического сейфа инкассаторские, кассовые работники должны вывести распечатку автоматического сейфа, в которой указаны идентифицирующие клиентов данные и номера сумок с наличными деньгами или данные, позволяющие идентифицировать принадлежность сумки кредитной организации.

В последние годы отмечается устойчивая мировая тенденции увеличения доли безналичных средств в экономике вплоть до полного вытеснения наличных денег из оборота. Движение в сторону «безналичной экономики» официально является одним из приоритетов финансовых регуляторов ряда стран, как развитых, так и развивающихся. Одновременно значительное количество частных компаний и бизнес-ассоциаций работают над созданием и развитием необходимых для этого инструментов и платформ. Однако несмотря на то, что мировая экономика идет по пути сокращения наличного денежного обращения, достаточность средств, прежде всего в кассах и в банкоматах, по-прежнему остается базовым показателем, характеризующим устойчивость банка и его способность в любой момент времени удовлетворить потребности клиентов в денежных средствах.

Следует отметить, что кредитные организации в целях максимизации прибыли стремятся минимизировать остатки наличных денежных средств, этот вид активов относится к категории неработающих, т. е. не приносит доход. Проблема отвлечения ресурсов актуальна для всех банков, так как за привлечение ресурсов банки платят определенный процент, но если привлеченные средства не работают, то банк сталкивается с «упущенной выгодой». Минимизация объема «неработающих» активов в последнее время приобретает все большую значимость, и одним из направлений в этой области выступает оптимизация остатка налично-денежных средств банка.

В специфических условиях экономики России, имеющей большой объем наличных денег в обороте, управлять потоками денежных средств практически невозможно без использования специализированных автоматических систем. Поэтому банки используют систему «OptiCash/OptiNet», которая позволяет собирать и обрабатывать исторические данные об остатках и оборотах денежной наличности в банкоматах и филиалах для формирования ежедневных прогнозов, помо-

гающих оптимизировать график инкассации и сократить простои банкоматов по причине отсутствия средств.

Основное назначение системы «OptiCash/OptiNet» – предоставление сотрудникам банка исчерпывающей оперативной и аналитической информации о наличности в банкоматах и кассах отделений банка. Система выполняет расчеты и выдает рекомендации, которые ежедневно обновляются с учетом оборота денежных средств в кассах и банкоматах. Задача банка состоит в гибком сочетании минимального остатка денежных средств в сети (с целью минимизации отвлечения денег из оборота) и максимально возможной доступности для клиентов (предотвращение простоев устройств и дефолтов ВСП). При определении оптимальной суммы загрузки банкоматов и оптимального остатка денежных средств в кассах филиалов аналитики стремятся минимизировать совокупные затраты Банка, которые складываются из затрат на обслуживание (инкассацию) и хранение (стоимости фондирования). Прогнозирование оптимальной суммы загрузки банкоматов способствуют организации бесперебойного и качественного обслуживания клиентов, повышению эффективности использования налично-денежных потоков при оптимальной организации кассовой работы и исключению необоснованных расходов, связанных с обработкой и доставкой наличных денег.

Банк устанавливает сумму минимального остатка наличных средств как в целом для кредитной организации, так и для каждого ее ВСП (внутреннего структурного подразделения). Однако если большая часть налично-денежных операций банков осуществляется через банкоматы, именно характер работы данных устройств является определяющим для банка в части управления кассовой ликвидностью.

В составе затрат на налично-денежное обслуживание выделены две весомые статьи: инкассация и стоимость отвлеченных средств, причем они взаимосвязаны. С одной стороны, процедура инкассации, даже при наличии собственной инкассаторской службы, является довольно дорогостоящей и вполне логично и закономерно желание проводить ее как можно реже, что предусматривает загрузку устройств по максимуму. С другой стороны, стоимость загруженной в банкомат суммы ложится бременем на баланс банка. Бизнес-задача, вытекающая из данного противоречия, вполне очевидна: необходимо найти такое соотношение между частотой инкассации и объемом загружаемой наличности, чтобы минимизировать общие издержки банка.

В рамках решения проблемы по оптимизации и автоматизации работы с денежной наличностью в последние годы широко себя зарекомендовала технология замкнутого оборота наличных (*cash-ресайклинг*). Данная технология предполагает возможность использования депонированных денежных средств клиентов для последующего их снятия другими клиентами. Использование банкоматов с поддержкой технологии *cash-ресайклинга* способствует оптимизации операционных расходов, в частности, расходов на инкассацию (частота инкассации сокращается в разы), а также минимизации отвлечения денежных средств из оборота (так как наличность, предназначенная для выдачи, не будет храниться в диспенсере, а также

не будет копиться при взносе в депозитных кассетах). Однако при работе с такими устройствами необходимо особенно тщательно подходить к выбору места их установки – объем депонированных средств должен примерно соответствовать объему выданных, что требует глубокого анализа входящих и исходящих потоков наличности.

Внедрение устройств с поддержкой технологии замкнутого оборота наличных, несмотря на достаточно высокие первоначальные инвестиции, очевидно, довольно привлекательно для банков.

Для эффективного прогнозирования оборотов по снятию/внесению наличности помимо данных о средненедельном клиентском спросе, необходимо также учитывать волатильность расхода на основе статистического наблюдения (периодический всплеск спроса в период пенсионных, зарплатных и иных выплат, а также в предпраздничные дни). Так, например, в отношении принятия решения по загрузке банкоматов обязательно принимаются во внимание следующие особенности:

1) место положения банкомата (общедоступный банкомат, расположенный в торговом центре или имеющий ограниченную доступность, расположенный на предприятии под зарплатный проект);

2) время доступа банкомата для клиентов (круглосуточный либо функционирующий по режиму работы места установки);

3) неравномерность снятий по дням недели и времени суток, фактор сезонности;

4) удаленность банкомата от кассового центра и его доступность для инкассаторского обслуживания и пр.

Особое внимание при организации кассовых операций уделяется работе с сомнительными и неплатежеспособными денежными знаками Банка России.

При приеме и обработке наличных денег кассовые работники должны осуществлять контроль их платежеспособности и подлинности. На выявленной неплатежеспособной банкноте Банка России, не имеющей признаков подделки, кассовый работник должен поставить оттиск штампа «В обмене отказано», название банка, дату, Ф. И. О., подпись. В случае выявления сомнительных денежных знаков, кассовый работник должен составить справку, в которой отражаются реквизиты каждого сомнительного денежного знака Банка России: номинал, год образца, серия, номер и т. д. Информация о выявлении сомнительных денежных знаков передается в Банк России и в органы внутренних дел.

Рассортированные по номиналам, годные к обращению и ветхие банкноты формируются и упаковываются кассовыми работниками отдельно. Каждые 100 листов банкнот Банка России одного номинала, ориентированные в одном направлении, формируются в полные корешки (в ином случае формируются неполные корешки). Каждые 10 полных корешков одного номинала формируются и упаковываются в полную пачку банкнот по 1 000 листов. 10 полных пачек банкнот или 100 корешков одного номинала формируются и упаковываются в одну полную кассету.

Монета Банка России формируется и упаковывается кассовыми работниками по номиналам в полные и неполные мешки. Максимальная сумма вложения в один мешок составляет для монет Банка России номиналом 25 руб. – 12 500 руб.; 10 руб. – 10 000 руб.; 5 руб. – 5 000 руб.; 2 руб. – 2 000 руб. и т. д.

### **9.3. Безналичный оборот в экономической системе, его понятие и принципы организации безналичных расчетов**

*Безналичный оборот* – это сумма платежей за определенный период времени, совершенных без использования наличных денег путем перечисления денежных средств по счетам клиентов в кредитных организациях или взаимных расчетов.

*Безналичные расчеты* – это денежные расчеты, осуществляемые путем записей по банковским счетам, в соответствии с которыми денежные средства списываются со счета плательщика и зачисляются на счет получателя средств.

Безналичные расчеты в хозяйстве организованы по определенной системе, под которой понимается:

- совокупность принципов организации безналичных расчетов;
- требований, вытекающих из конкретных условий хозяйствования и предъявляемых к организации расчетов;
- форм и способов расчетов и связанного с ними документооборота.

Совокупность безналичных расчетов составляет безналичный денежный оборот. Как уже отмечалось, в современной экономике доля безналичных расчетов серьезно превышает налично-денежный оборот. Данная тенденция характерна для развитой и развивающейся экономики, так как большая часть расчетов в суммарном объеме осуществляется юридическими лицами, у которых суммы платежей крупные, а расчеты регулярные. Это объясняется не только тем, что платежи юридических лиц регламентированы законом и нормативными актами, но и тем, что безналичные расчеты более удобны, экономичны, безопасны, обеспечивают высокую скорость движения средств и подконтрольность.

Нормативной базой, регламентирующей основные, базисные принципы осуществления безналичных расчетов в России, можно считать:

- Гражданский кодекс Российской Федерации. Вторая часть. Закон РФ № 14-ФЗ от 26.01.1996 г. (гл. 45 «Банковский счет», глава 46 «Расчеты»);
- Федеральный закон РФ «О Центральном банке Российской Федерации (Банке России)» № 86-ФЗ от 27.06.2002 г. (гл. VI «Организация наличного денежного обращения», гл. XII «Организация безналичных расчетов»);
- Федеральный закон РФ «О банках и банковской деятельности» № 395-1 от 02.12.1990 г. (гл. I, ст. 5 «Банковские операции и другие сделки кредитной организации», гл. IV «Межбанковские отношения и обслуживание клиентов»);
- Федеральный закон РФ «О национальной платежной системе» № 161-ФЗ от 27.06.2011 г.;
- Положение Банка России № 383-П от 19.06.2012 г. «О правилах осуществления перевода денежных средств»;
- Инструкции Банка России № 153-И от 30.05.2014 г. «Об открытии и закрытии банковских счетов, счетов по вкладам (депозитам), депозитных счетов»;



– Положение Банка России № 595-П от 06.07.2017 г. «Положении о платежной системе Банка России».

Исходя из рыночного характера экономической системы России, можно выделить следующие *принципы организации безналичных расчетов* (характерные, впрочем, для большинства современных стран):

1. *Средства на счет получателя зачисляются после списания со счета плательщика.* Данная зависимость устанавливается с целью избежания двойного счета. В отличие от налично-денежных расчетов, когда владение деньгами определяется их нахождением в руках, а факт совершения расчетной сделки удостоверяется физическим переходом купюр или монет от одного участника расчетной сделки к другому, при осуществлении безналичных расчетов подобной однозначности нет. Если при совершении расчетной сделки с использованием инструментов безналичного оборота в момент совершения бухгалтерской записи допустить первичность зачисления суммы на счет получателя до момента ее списания со счета плательщика, может возникнуть двойной счет, когда одна и та же сумма денег будет учтена на двух (или более) счетах одновременно. Результатом двойного счета денег может стать неконтролируемое увеличение денежной массы в экономической системе, а следовательно, и инфляционные колебания.

2. *Все юридические лица (предприятия, объединения, организации и учреждения), независимо от организационно-правовых форм и сферы деятельности, обязаны хранить свободные денежные средства в учреждениях банков.* Хранение организовано на договорных условиях, включающих соблюдение интересов как самих владельцев счетов – юридических лиц, так и кредитных учреждений, открывающих данные счета.

Наличные денежные средства, поступающие в кассы юридических лиц, подлежат сдаче в учреждения банков для последующего зачисления на их счета. Порядок и сроки сдачи наличных денег устанавливаются банками каждому клиенту по согласованию с ними, исходя из необходимости ускорения оборачиваемости денег и своевременного поступления их в кассы в дни работы учреждений банков.

3. *Предприятия обязаны производить свои расчеты с другими предприятиями-контрагентами, как правило, в безналичном порядке через банки.* Также в безналичном порядке производятся расчеты с участием граждан, связанные с осуществлением ими предпринимательской деятельности, если иное не установлено законом. Расчеты с участием граждан, не связанные с осуществлением ими предпринимательской деятельности, могут производиться наличными деньгами без ограничения суммы или в безналичном порядке, по желанию гражданина.

4. *Списание денежных средств со счета клиента осуществляется банком только по распоряжению владельца.* Без согласия плательщика может быть произведено списание средств только в случаях, предусмотренных законодательством или отдельным договором, заключаемым между банком и клиентом.



Можно выделить два варианта выдачи распоряжения банку на списание денежных средств:

- 1) путем составления расчетных документов<sup>3</sup>;
- 2) в порядке акцептования выставленных на клиента платежных требований.

Банки не могут ограничивать права владельца счета на распоряжение находящимися на нем средствами.

Списание денежных средств со счета плательщика осуществляется в пределах имеющихся на счете денежных средств, если иное не предусмотрено в договорах, заключаемых между ним и кредитным институтом. При недостаточности денежных средств на счете для удовлетворения всех предъявленных к нему требований списание средств осуществляется по мере их поступления в очередности, установленной законодательством (ст. 855 Гражданского кодекса Российской Федерации):

– *в первую очередь* осуществляется списание по исполнительным документам, предусматривающим перечисление или выдачу денежных средств со счета для удовлетворения требований о возмещении вреда, причиненного жизни и здоровью, а также требований о взыскании алиментов;

– *во вторую очередь* производится списание по исполнительным документам, предусматривающим перечисление или выдачу денежных средств для расчетов по выплате выходных пособий и оплате труда с лицами, работающими по трудовому договору (контракту), по выплате вознаграждений авторам результатов интеллектуальной деятельности;

– *в третью очередь* производится списание по платежным документам, предусматривающим перечисление или выдачу денежных средств для расчетов по оплате труда с лицами, работающими по трудовому договору (контракту), поручениям налоговых органов на списание и перечисление задолженности по уплате налогов и сборов в бюджеты бюджетной системы Российской Федерации, а также поручениям органов контроля за уплатой страховых взносов на списание и перечисление сумм страховых взносов в бюджеты государственных внебюджетных фондов;

– *в четвертую очередь* производится списание по исполнительным документам, предусматривающим удовлетворение других денежных требований;

– *в пятую очередь* производится списание по другим платежным документам в порядке календарной очередности.

Списание средств со счета по требованиям, относящимся к одной очереди, производится в порядке календарной очередности поступления документов.

5. Участники хозяйственных операций вправе самостоятельно избирать форму безналичных расчетов и отражать данный выбор в заключаемых договорах. Банки не вправе вмешиваться в договорные отношения, складывающиеся

---

<sup>3</sup> О правилах осуществления перевода денежных средств : Положение Банка России от 19.06.2012 г. № 383-П // КонсультантПлюс : сайт. URL: [http://www.consultant.ru/document/cons\\_doc\\_LAW\\_131829/](http://www.consultant.ru/document/cons_doc_LAW_131829/) (дата обращения: 01.07.2020).

между иными участниками хозяйственных сделок. Любые претензии по расчетам между плательщиком и получателем средств, кроме возникших по вине банков, решаются в установленном законодательством порядке без участия банков.

6. *Платеж должен совершаться в установленные сроки.* Срочный характер платежей предполагает проводить их не в любое время, а в точном соответствии с заключенными договорами и инструктивно-нормативными документами, действующими на территории Российской Федерации. Соблюдение данного принципа позволяет хозяйствующим субъектам рационально расходовать имеющиеся оборотные средства, полноценно контролировать как входящие, так и исходящие денежные потоки, а также получать дополнительный доход при размещении временно свободных средств как на депозитных счетах в банковском секторе, так и на иных носителях, не связанных с деятельностью кредитных институтов.

Участник расчетов, допустивший просрочку при проведении безналичного платежа, может быть оштрафован в соответствии с действующими правилами и нормами права. Величина финансовых санкций определена в ст. 395 Гражданского кодекса РФ. Задержка платежа может рассматриваться как насильственное удержание чужой собственности с целью получения дополнительного дохода. Размер возмещения ущерба определяется исходя из времени просрочки и величины официальной ставки рефинансирования (т. е. ставки кредитования, установленной Центральным банком для кредитования иных национальных кредитных институтов).

Кредитные институты обязаны исполнять поручения клиентов и зачисление средств на их счет не позже следующего операционного дня после получения соответствующего платежного документа, если иное не установлено федеральным законом, договором или платежным документом<sup>4</sup>.

Таким образом, в России определена имущественная ответственность за своевременное и полное исполнение своих обязательств всеми участниками расчетных отношений.

7. *Участники расчетов должны поддерживать достаточный уровень ликвидности, обеспечивающий бесперебойное функционирование всей платежной системы.* Поддержание достаточной ликвидности достигается путем регулирования ликвидности каждого участника расчетных отношений в двух временных аспектах: ликвидная позиция (оперативное управление входящими и исходящими платежами) и уровень платежеспособности (управление денежным потоком на длительную перспективу).

*Ликвидная позиция участника расчетов* формируется путем сопоставления предстоящих платежей и запланированных поступлений от контрагентов. Ее регулирование возможно с помощью определения постоянного неснижаемого остатка средств на счетах (в том числе и рыночная игра при переводе средств с рублевых счетов на валютные и наоборот), а также установления возможности

---

<sup>4</sup> О банках и банковской деятельности»: Федеральный закон от 02.12.1990 г. № 395-1 // КонсультантПлюс : сайт. URL: [http://www.consultant.ru/document/cons\\_doc\\_LAW\\_5842/](http://www.consultant.ru/document/cons_doc_LAW_5842/) (дата обращения: 01.07.2020).

получения банковского кредита или заимствования из других источников (например, формирование нормальной кредиторской задолженности методами финансового конструирования).

*Долгосрочная платежеспособность участника расчетов* определяется общим уровнем его финансовой устойчивости. Невозможно обеспечить долгосрочную стабильность предприятия в расчетных операциях без формирования его общей платежеспособности, кредитоспособности и устойчивого места на товарных и финансовых рынках.

Поддержание на должном уровне как оперативной, так и долгосрочной ликвидности каждым участником расчетных отношений позволит сформировать стабильную расчетную систему, охватывающую весь спектр экономических отношений в обществе.

#### 9.4. Общий порядок организации безналичных расчетов

Всю совокупность безналичных расчетов, осуществляемых в экономике, можно разделить на три основных уровня:

– расчеты физических и юридических лиц (предприятий, организаций) резидентов внутри национальной экономической системы;

– межбанковские расчеты;

– международные расчеты.

Каждый уровень предполагает свои способы регулирования, собственную правовую базу и контрольный аппарат.

*1-й уровень безналичных расчетов* представляет собой безналичный перевод денежных средств физических и юридических лиц – резидентов национальной экономической системы, при этом банки следуют правилам, утвержденным Центральным банком страны. В современной экономике расчеты могут осуществляться как с открытием счета, так и без открытия счета.

При организации расчетов посредством счетов, открытых в банках, между банком и клиентом заключается договор банковского счета. Для организации расчетов банки могут открывать клиентам различные виды счетов: текущие счета, расчетные счета, бюджетные счета, специальные счета (номинальный, эскроу и т. д.), корреспондентские счета. В соответствии с российским законодательством юридические лица могут открыть любое количество расчетных счетов. Кроме того, банки могут открывать клиентам иные счета для совершения операций, не связанных с переводом денежных средств (депозитный, ссудный, валютный, счет ДЕПО и т. д.).

Бесперебойная система безналичных расчетов на нижнем уровне экономики во многом определяет готовность хозяйствующих субъектов использовать предложенные формы расчетов. Однако помимо их желания сформирована значительная правовая база, регламентирующая единообразие расчетных операций посредством централизованного регулирования. Главный регулирующий орган –

Центральный банк РФ. Именно он устанавливает единые требования к оформлению расчетных документов<sup>5</sup>.

В настоящее время Банком России утверждены следующие формы безналичных расчетов первого уровня: расчеты платежными поручениями; чековые расчеты; аккредитив; инкассовые поручения; расчеты в форме перевода денежных средств по требованию получателя средств (платежное требование); расчеты в форме перевода электронных денежных средств (переводы без открытия счета) (табл. 9.1).

Т а б л и ц а 9.1

**Структура форм безналичных расчетов национальной платежной системы<sup>6</sup>**

| Показатели                               | 2016      | 2017      | 2018      | 2019      |
|--|-----------|-----------|-----------|-----------|
| Платежные поручения, млрд рублей         | 508 630,2 | 531 623,7 | 599 386,8 | 654 649,0 |
| Платежные поручения, млн ед.             | 1 494,6   | 1 563,1   | 1 780,6   | 2 055,2   |
| Аккредитивы, млрд рублей                 | 775,3     | 1 081,2   | 1 906,4   | 2 449,0   |
| Аккредитивы, млн ед.                     | 0,199     | 0,270     | 0,435     | 0,554     |
| Платежное требование, млрд рублей        | 1 505,3   | 1 314,8   | 1 141,1   | 1 308,7   |
| Платежное требование, млн ед.            | 27,4      | 26,4      | 32,5      | 39,4      |
| Инкассовое поручение, млрд рублей        | 737,5     | 694,5     | 836,2     | 982,0     |
| Инкассовое поручение, млн ед.            | 65,0      | 78,6      | 111,3     | 159,7     |
| Переводы без открытия счета, млрд рублей | 3 613,4   | 3 371,8   | 3 043,6   | 2 576,6   |
| Переводы без открытия счета, млн ед.     | 1 034,8   | 900,7     | 773,6     | 652,7     |

*Платежное поручение* представляет собой письменное распоряжение владельца счета обслуживающему его банку о переводе определенной денежной суммы на указанный счет получателя, открытый в данном банке или иной кредитной организации.

*Аккредитив* (от лат. *accredo* – доверяю) представляет собой условное денежное обязательство, принимаемое банком по поручению плательщика, произвести платежи в пользу получателя средств по предъявлении последним документов, соответствующих условиям аккредитива, или предоставить полномочия другому банку произвести такие платежи.

<sup>5</sup> О правилах осуществления перевода денежных средств : Положение Банка России № 383-П от 19.06.2012 г. // КонсультантПлюс : сайт. URL: [http://www.consultant.ru/document/cons\\_doc\\_LAW\\_131829/](http://www.consultant.ru/document/cons_doc_LAW_131829/) (дата обращения: 01.07.2020).

<sup>6</sup> Составлено по: Федеральная служба государственной статистики : офиц. сайт. URL: <https://rosstat.gov.ru/> (дата обращения: 01.07.2020).

*Инкассовое поручение* является расчетным документом, на основании которого производится списание денежных средств со счета плательщика в бесспорном (безакцептном) порядке.

*Расчеты в форме перевода денежных средств по требованию получателя средств (платежное требование)* представляют собой требование получателя средств к банку списать определенную сумму со счета плательщика и зачислить на его (получателя) счет.

*2-й уровень безналичных расчетов* предполагает межбанковские расчетные отношения. Они возникают при проведении операций по перечислению денежных средств из одного банка в другой. Такие переводы совершаются при помощи корреспондентских счетов.

*Корреспондентский счет* – специальный счет, отражающий проведение расчетных операций одной кредитной организацией по поручению и за счет другой на основании заключенного договора.

Корреспондентские счета открываются только кредитным организациям, действующим на основании лицензии Центрального банка. Как и иные юридические лица, банки имеют возможность открывать несколько счетов, предназначенных для организации безналичного движения денежных средств. Следовательно, в зависимости от характера политики банка в области организации межбанковских расчетов счета могут быть работающими и неработающими. Последнее определяется объемом денежного потока.

Обязательность открытия корреспондентского счета предполагает только система РКЦ.

Корреспондентские счета подразделяют на две основные группы:

– *НОСТРО (nostro)* (от ит. *nostro conto* – букв.: наш счет) – счет, открытый нашим банком в другом банке, отражаемый в активной части бухгалтерского баланса нашей кредитной организации;

– *ЛОРО (loro)* (от ит. *loro conto* – букв.: их счет) – счет чужого банка, открытый в нашем банке, отражаемый в пассивной части бухгалтерского баланса другой кредитной организации.

В международных межбанковских операциях встречаются счета ЛОРО-КОНТО (от ит. *contare* – считать), открываемые банком-корреспондентом для проведения операций третьим банком. Обычно корреспондентские счета не предполагают проведения расчетов сверх хранящегося на них остатка.

В настоящее время применяется несколько способов проведения межбанковских расчетов в РФ (рис. 9.4).

Следует признать, что отдельные составляющие этой системы различаются сроками существования и неравнозначны по степени влияния на экономическую систему. Тенденции развития участников национальной платежной системы представлены в табл. 9.2.

На территории России ведущая роль в организации данного сегмента экономических отношений отводится Центральному банку РФ.



Рис. 9.4. Способы проведения межбанковских расчетов в РФ

Т а б л и ц а 9.2

**Структура участников национальной платежной системы, ед.<sup>7</sup>**

| Показатели  | 2016 | 2017 | 2018 | 2019 |
|---|------|------|------|------|
| Количество операторов по переводу денежных средств, всего | 625  | 563  | 485  | 443  |
| В том числе Банк России                                   | 1    | 1    | 1    | 1    |
| ВЭБ   | 1    | 1    | 1    | 1    |
| Кредитные организации                                     | 623  | 561  | 483  | 441  |
| Количество операторов платежных систем, всего             | 35   | 36   | 36   | 32   |
| В том числе Банк России                                   | 1    | 1    | 1    | 1    |
| Кредитные организации                                     | 18   | 15   | 15   | 14   |
| Организации, не являющиеся кредитными                     | 16   | 16   | 20   | 17   |

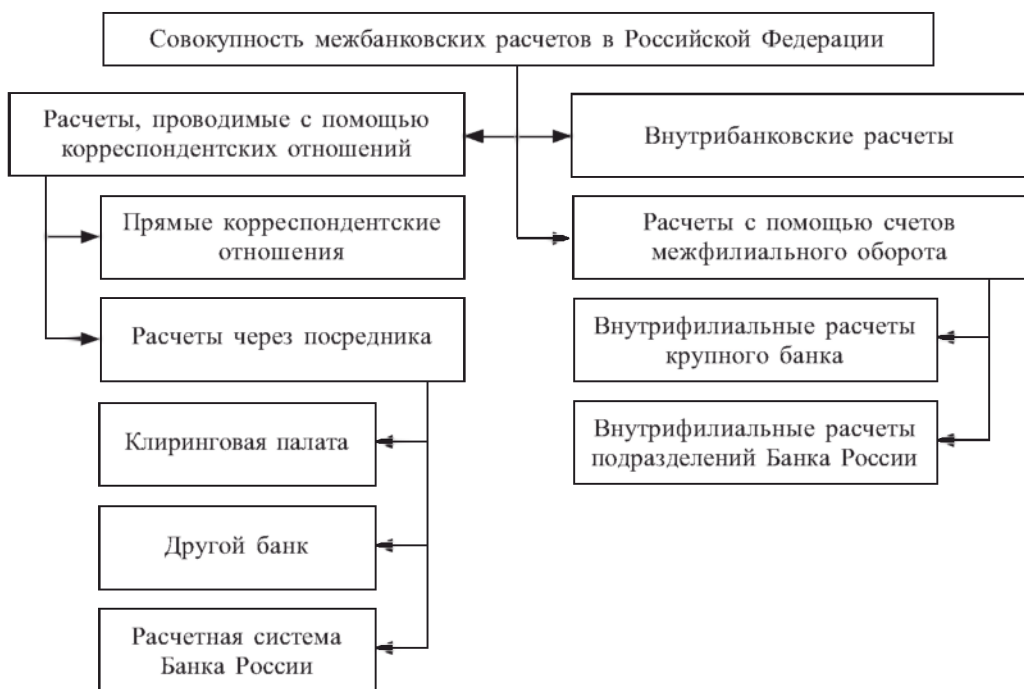
<sup>7</sup> Составлено по: Федеральная служба государственной статистики : офиц. сайт. URL: <https://rosstat.gov.ru/> (дата обращения: 01.07.2020).



О к о н ч а н и е   т а б л . 9.2

| Показатели  | 2016 | 2017 | 2018 | 2019 |
|---|------|------|------|------|
| Количество операторов услуг платежной инфраструктуры, всего |      |      |      |      |
| В том числе операционные центры                             | 31   | 31   | 32   | 28   |
| Платежные клиринговые центры                                | 31   | 31   | 31   | 28   |
| Расчетные центры  | 29   | 29   | 28   | 27   |
| Количество операторов электронных денежных средств          | 99   | 93   | 93   | 86   |

Необходимость существования *расчетной сети Центрального банка РФ* продиктована рядом причин.

Во-первых, Банк России обязан проводить единую денежно-кредитную политику в стране, следить за состоянием второго уровня национальной банковской системы, стабильностью национальной денежной единицы. Выполнение названных задач возможно при наличии полной информации о системе платежей внутри экономической системы<sup>8</sup>.

Во-вторых, в составе второго уровня банковской системы России действует значительное количество зарегистрированных кредитных организаций. Для расчетов с каждым из этих кредитных институтов банк должен открыть корреспондентский счет. Причем количество данных счетов соответствует числу участников расчетов. Даже крупный коммерческий банк не может позволить себе иметь столько счетов. Поэтому для облегчения расчетов Банк России создал систему расчетно-кассовых центров (РКЦ), позволяющих решить названную проблему. Роль РКЦ состоит и в том, что наличие даже одного корреспондентского счета в этой организации позволяет производить расчеты с любым кредитным институтом страны, так как сами РКЦ связаны в единую расчетную сеть Банка России.

Однако развитие электронных технологий, сокращение наличного денежного обращения, повышение скорости и эффективности движения денежных средств привели к сокращению числа РКЦ, действующих на территории РФ.

Порядок организации межбанковских расчетов через учреждения Центрального банка – расчетно-кассовые центры – определен в «Положении о платежной системе банка России» № 595-П от 06.07.2017 г.

Другой способ проведения межбанковских расчетов – платежи посредством *клиринговых центров и палат*. Клиринг (от англ. *to clear* – производить расчеты) представляет собой систему межбанковских безналичных расчетов, осуществ-

<sup>8</sup> О Центральном банке Российской Федерации (Банке России) : Федеральный закон от 10.07.2002 г. № 86-ФЗ // КонсультантПлюс : сайт. URL: [http://www.consultant.ru/document/cons\\_doc\\_LAW\\_37570/](http://www.consultant.ru/document/cons_doc_LAW_37570/) (дата обращения: 01.07.2020).

ляемых специальными расчетными палатами путем взаимного зачета платежей участниками данного клиринга.

Основной причиной создания клирингового учреждения (расчетной палаты, центра, дома) являются ускорение и оптимизация взаимных расчетов между участниками, повышение надежности расчетов, более рациональное использование временно свободных ресурсов кредитных учреждений.

Старейший способ организации межбанковских расчетов – *прямые корреспондентские связи банков*. С их помощью возможно проведение всех расчетных операций, за исключением перечисления налогов и других обязательных платежей в бюджеты всех уровней и государственные социальные внебюджетные фонды. Такие платежи должны перечисляться только через систему РКЦ.

Одно из преимуществ прямых корреспондентских отношений – исключение посредников из межбанковских расчетов, что приводит к их ускорению, удешевлению, повышению эффективности использования денежных средств посредством минимизации остатков средств на корреспондентских счетах участников.

*3-й уровень безналичных расчетов* предполагает организацию международных расчетов посредством проведения платежных операций между участниками-нерезидентами, в том числе организациями, учреждениями, предприятиями, государствами и гражданами. Используемые при этом формы расчетов по своей экономической сущности схожи с теми, что применяются во внутренних платежах. Главной особенностью организации международных расчетов можно считать наличие международных унифицированных правил, регламентирующих проведение расчетно-платежных операций. Основными формами международных расчетов являются: банковский перевод, инкассо, аккредитив, открытый счет.

Среди документов, сопровождающих расчеты, можно выделить коносамент, инвойс, вексель и др.

Институциональная структура международных расчетов также представлена кругом посредников, участвующих в переводе денежных средств и крупных банков, осуществляющих расчеты на основании открытых прямых корреспондентских счетов.

## 9.5. Формы безналичных расчетов в экономической системе

Безналичные расчеты банки могут осуществлять как по соответствующим счетам, открытым клиентом в банке, так и без открытия счета.

Регламентация порядка открытия и закрытия банковских счетов отражена в Инструкции ЦБ РФ № 153-И от 30.05.2014 г. «Об открытии и закрытии банковских счетов, счетов по вкладам, депозитных счетов».

Для организации безналичных расчетов банки открывают клиентам: текущие счета, расчетные счета, бюджетные счета, специальные счета, корреспондентские

Текущие счета открываются физическим лицам для совершения операций, не связанных с предпринимательской деятельностью или частной практикой.

Расчетные счета открываются юридическим лицам, не являющимся кредитными организациями, а также индивидуальным предпринимателям или физическим лицам, занимающимся частной практикой, некоммерческим организациям.

Бюджетные счета открываются юридическим лицам, осуществляющим операции со средствами бюджета.

К специальным банковским счетам относят: счета банковского платежного агента, торговый банковский счет, клиринговый банковский счет, номинальный счет, счет эскроу, залоговый счет и т. д.

Для открытия текущего счета физическому лицу необходимо предоставить в банк: документ, удостоверяющий личность, свидетельство о постановке на учет в налоговом органе, карточку с образцами подписи.

Для открытия расчетного счета юридическим лицом в банк предоставляются: учредительные документы; выданные юридическому лицу лицензии (разрешения) на организацию определенной деятельности; карточка с образцами подписей и оттиском печати; документы, подтверждающие полномочия, указанные в карточке; документы подтверждающие государственную регистрацию юридического лица; свидетельство о постановке на учет в налоговом органе.

Для открытия расчетного счета индивидуальному предпринимателю в банк предоставляется: документ, удостоверяющий личность; лицензии, выданные индивидуальному предпринимателю; карточка с образцами подписей; документы, подтверждающие полномочия, указанные в карточке; свидетельство о постановке на учет в налоговом органе.

Для открытия расчетного счета физическому лицу, занимающемуся частной практикой, в банк предоставляются документы: документ, удостоверяющий личность; карточка с образцами подписей; свидетельство о постановке на учет в налоговом органе.

Для открытия специальных счетов в банк предоставляются документы такие же, как и для открытия расчетного счета.

Для открытия счетов предоставляются оригиналы документов либо их копии, заверенные в установленном порядке. Работники банка, принимающие документы от клиента, осуществляют проверку их надлежащего оформления, полноты и достоверности сведений.

Открытие счета завершается, а счет является открытым с внесением записи об открытии соответствующего лицевого счета в Книгу регистрации открытых счетов. Запись осуществляется не позднее дня, следующего за днем заключения договора банковского счета.

Основанием для закрытия банковского счета является прекращение договора банковского счета.

После прекращения договора банковского счета приходные и расходные операции по счету клиента не осуществляются. Денежные средства, поступившие после прекращения договора банковского счета, возвращаются отправителю.

После прекращения договора банковского счета остаток денежных средств выдается наличными клиенту либо осуществляется их перевод платежным поручением на другой счет. При отсутствии денежных средств на счете запись о закрытии соответствующего счета вносится в Книгу регистрации открытых счетов не позднее дня, следующего за днем прекращения договора банковского счета.

Банки осуществляют перевод денежных средств по банковским счетам и без открытия банковских счетов в соответствии с законодательством на основании распоряжений о переводе денежных средств. Распоряжения составляются плательщиками, получателями средств, а также лицами, органами, имеющими право на основании федерального закона предъявлять распоряжения к банковским счетам плательщиков, банками.

Перевод денежных средств осуществляется в рамках следующих форм безналичных расчетов (расчетные (платежные) документы):

- расчетов платежными поручениями;
- расчетов по аккредитиву;
- расчетов инкассовыми поручениями;
- расчетов чеками;
- расчетов в форме перевода денежных средств по требованию получателя средств (прямое дебетование);
- расчетов в форме перевода электронных денежных средств.

Формы безналичных расчетов избираются плательщиками, получателями средств самостоятельно и могут предусматриваться договорами, заключаемыми ими со своими контрагентами. Банки не вмешиваются в договорные отношения клиентов. Взаимные претензии между плательщиком и получателем средств, кроме возникших по вине банков, решаются в установленном федеральным законом порядке без участия банков.

Плательщиками, получателями средств являются юридические лица, индивидуальные предприниматели, физические лица, занимающиеся частной практикой, физические лица, банки.

Банки осуществляют перевод денежных средств по банковским счетам посредством:

- списания денежных средств с банковских счетов плательщиков и зачисления денежных средств на банковские счета получателей средств;
- списания денежных средств с банковских счетов плательщиков и выдачи наличных денежных средств получателям средств – физическим лицам;
- списания денежных средств с банковских счетов плательщиков и увеличения остатка электронных денежных средств получателей средств.

Кредитные организации осуществляют перевод денежных средств без открытия банковских счетов, в том числе с использованием электронных средств платежа, посредством:

- приема наличных денежных средств, распоряжения плательщика – физического лица и зачисления денежных средств на банковский счет получателя средств;

- приема наличных денежных средств, распоряжения плательщика – физического лица и выдачи наличных денежных средств получателю средств – физическому лицу;
- приема наличных денежных средств, распоряжения плательщика – физического лица и увеличения остатка электронных денежных средств получателя средств;
- уменьшения остатка электронных денежных средств плательщика и зачисления денежных средств на банковский счет получателя средств;
- уменьшения остатка электронных денежных средств плательщика и выдачи наличных денежных средств получателю средств – физическому лицу;
- уменьшения остатка электронных денежных средств плательщика и увеличения остатка электронных денежных средств получателя средств.

Перевод денежных средств осуществляется банками в электронном виде или на бумажных носителях.

Количество экземпляров распоряжений на бумажных носителях устанавливается банком.

Банк, исполняя распоряжения клиентов о списании денежных средств, осуществляет следующие процедуры:

- удостоверяет права клиента на распоряжение денежными средствами;
- контролирует целостность распоряжений;
- контролирует структуру распоряжений;
- контролирует правильность реквизитов распоряжений;
- контролирует достаточность денежных средств.

Удостоверение права распоряжения денежными средствами при приеме к исполнению распоряжения в электронном виде осуществляется банком посредством проверки электронной подписи, аналога собственноручной подписи и (или) кодов, паролей, иных средств, позволяющих подтвердить, что распоряжение в электронном виде подписано. Удостоверение права распоряжения денежными средствами при приеме к исполнению распоряжения на бумажном носителе, за исключением распоряжения физического лица об осуществлении перевода денежных средств без открытия банковского счета, осуществляется банком посредством проверки наличия и соответствия собственноручной подписи и оттиска печати образцам, заявленным банку в карточке с образцами подписей и оттиска печати.

При приеме к исполнению распоряжения физического лица об осуществлении перевода денежных средств без открытия банковского счета на бумажном носителе кредитная организация проверяет наличие собственноручной подписи.

Контроль целостности распоряжения в электронном виде осуществляется банком посредством проверки неизменности реквизитов распоряжения. (Контроль целостности распоряжения на бумажном носителе осуществляется банком посредством проверки отсутствия в распоряжении внесенных изменений (исправлений).

Структурный контроль распоряжения в электронном виде осуществляется банком посредством проверки установленных реквизитов и максимального количества символов в реквизитах распоряжения.

Контроль достаточности денежных средств на банковском счете плательщика осуществляется банком плательщика при приеме к исполнению каждого распоряжения многократно или однократно в порядке, установленном банком.

Достаточность денежных средств на банковском счете плательщика определяется исходя из остатка денежных средств, находящихся на банковском счете плательщика на начало текущего дня, и с учетом сумм:

- денежных средств, списанных с банковского счета плательщика и зачисленных на банковский счет плательщика до начала определения достаточности денежных средств на банковском счете плательщика;

- наличных денежных средств, выданных с банковского счета плательщика и зачисленных на банковский счет плательщика до начала определения достаточности денежных средств на банковском счете плательщика;

- денежных средств, в отношении которых получателю средств и (или) банку получателя средств в соответствии с договором подтверждена возможность исполнения распоряжения клиента о списании денежных средств в течение определенного договором срока, но не более чем 10 дней.

При достаточности денежных средств на банковском счете плательщика распоряжения подлежат исполнению в последовательности поступления распоряжений в банк, получения акцепта от плательщика, если законодательством не предусмотрено изменение указанной последовательности. При приостановлении операций по банковскому счету плательщика распоряжения клиента помещаются в очередь распоряжений, ожидающих разрешения на проведение операций по банковскому счету плательщика.

При недостаточности денежных средств на банковском счете плательщика – юридического лица, индивидуального предпринимателя или физического лица, распоряжения не принимаются банком к исполнению и возвращаются (аннулируются) отправителям распоряжений не позднее рабочего дня, следующего за днем поступления распоряжения.

При осуществлении операций с использованием электронных средств платежа кредитная организация получателя средств в случаях, предусмотренных договором, получает согласие кредитной организации плательщика на осуществление операции с использованием электронного средства платежа. В случае положительного результата авторизации кредитная организация плательщика обязана предоставить денежные средства кредитной организации получателя средств в порядке, установленном договором.

*Расчеты платежными поручениями.* При расчетах платежными поручениями банк плательщика обязуется осуществить перевод денежных средств по банковскому счету плательщика или без открытия банковского счета плательщика – физического лица получателю средств, указанному в распоряжении плательщика.

Платежное поручение составляется, принимается к исполнению и исполняется в электронном виде, на бумажном носителе.

Платежное поручение действительно для представления в банк в течение 10 календарных дней со дня, следующего за днем его составления.



Если плательщиком является банк, перевод денежных средств на банковский счет клиента – получателя средств может осуществляться банком на основании составляемого им банковского ордера.

В распоряжении о переводе денежных средств без открытия банковского счета плательщика – физического лица на бумажном носителе должны быть указаны реквизиты плательщика, получателя средств, банков, сумма перевода, назначение платежа, а также может быть указана иная информация, установленная кредитной организацией или получателем средств по согласованию с банком. Распоряжение о переводе денежных средств без открытия банковского счета плательщика – физического лица может быть составлено в виде заявления.

Форма распоряжения о переводе денежных средств без открытия банковского счета плательщика – физического лица на бумажном носителе устанавливается кредитной организацией или получателями средств по согласованию с банком.

На основании распоряжения о переводе денежных средств без открытия банковского счета плательщика – физического лица кредитная организация составляет платежное поручение.

Распоряжение о переводе денежных средств без открытия банковского счета плательщика – физического лица, передаваемое с использованием электронного средства платежа, должно содержать информацию, позволяющую установить плательщика, получателя средств, сумму перевода, назначение платежа.

*Расчеты по аккредитиву.* При расчетах по аккредитиву банк, действующий по распоряжению плательщика об открытии аккредитива и в соответствии с его указаниями (далее – банк-эмитент), обязуется осуществить перевод денежных средств получателю средств при условии представления документов, предусмотренных аккредитивом и подтверждающих выполнение его условий, либо предоставляет полномочие другому банку (далее – исполняющему банку) на исполнение аккредитива. В качестве исполняющего банка может выступать банк-эмитент, банк получателя средств или иной банк. Банк-эмитент вправе открыть аккредитив от своего имени и за свой счет. В этом случае банк-эмитент является плательщиком.

Исполнение аккредитива осуществляется на основании представленных документов.

Открытие аккредитива осуществляется банком-эмитентом на основании заявления плательщика об открытии аккредитива, составляемого в порядке, установленном банком.

Реквизиты и форма (на бумажном носителе) аккредитива устанавливаются банком.

В аккредитиве должна быть указана следующая обязательная информация:

- номер и дата аккредитива;
- реквизиты плательщика;
- реквизиты банка-эмитента;
- реквизиты получателя средств;
- реквизиты исполняющего банка;

- вид аккредитива;
- срок действия аккредитива;
- способ исполнения аккредитива;
- перечень документов, которые должны быть представлены по аккредитиву, и требования к ним;
- назначение платежа;
- срок представления документов;
- необходимость подтверждения (при наличии);
- порядок оплаты комиссионного вознаграждения банков.

В аккредитиве может быть указана иная информация.

При получении от банка-эмитента аккредитива с полномочием на исполнение аккредитива исполняющий банк в случае несогласия принять полномочие на исполнение аккредитива обязан известить об этом банк-эмитент не позднее трех рабочих дней начиная со дня поступления аккредитива.

Исполняющий банк сообщает условия поступившего от банка-эмитента аккредитива получателю средств.

Перевод денежных средств в исполняющий банк в качестве покрытия по покрытому (депонированному) аккредитиву осуществляется платежным поручением банка-эмитента с указанием информации, позволяющей установить аккредитив, в том числе дату и номер аккредитива.

В случае изменения условий или отмены аккредитива плательщик представляет в банк-эмитент заявление. Согласно полученному заявлению банк-эмитент направляет получателю средств, в том числе через исполняющий банк, извещение об изменении условий или отмене аккредитива.

Для исполнения аккредитива получатель средств представляет в исполняющий банк документы, предусмотренные условиями аккредитива, в течение срока действия аккредитива. В случаях, предусмотренных условиями аккредитива, документы по аккредитиву могут представляться в электронном виде, в том числе с использованием информационных систем.

Банк (исполняющий банк, банк-эмитент) проверяет соответствие по внешним признакам представленных документов и их реквизитов требованиям, предусмотренным условиями аккредитива, а также отсутствие противоречий между документами. Документы, содержащие расхождения с условиями аккредитива и (или) противоречия с другими представленными документами, признаются не соответствующими условиям аккредитива.

Срок проверки документов не должен превышать пяти рабочих дней, следующих за днем получения документов. В случае несоблюдения указанного срока банк не вправе ссылаться на несоответствие представленных документов условиям аккредитива. При представлении документов менее чем за пять рабочих дней до истечения срока действия аккредитива исполняющий банк вправе осуществлять проверку документов в пределах пятидневного срока, при этом закрытие аккредитива до окончания указанного срока не осуществляется.

При установлении соответствия представленных документов условиям аккредитива исполняющий банк осуществляет исполнение аккредитива. Исполнение аккредитива путем платежа осуществляется посредством перевода денежных средств платежным поручением исполняющего банка на банковский счет получателя средств или посредством зачисления соответствующей суммы на банковский счет получателя средств в исполняющем банке.

После исполнения аккредитива исполняющий банк направляет банку-эмитенту извещение об исполнении аккредитива с указанием суммы исполнения и приложением представленных документов не позднее трех рабочих дней после дня исполнения аккредитива.

В случае невыполнения поставщиком своих обязательств и непредоставления документов по покрытому (депонированному) аккредитиву банк-эмитент может запросить у исполняющего банка подтверждение о том, что документы в исполняющий банк не представлялись, исполняющим банком не оплачивались, и вправе потребовать от исполняющего банка возврата суммы покрытия на основании запроса, подтверждающего представление документов в банк-эмитент. В этом случае исполняющий банк осуществляет возврат суммы покрытия не позднее рабочего дня, следующего за днем получения запроса банка-эмитента.

Возврат денежных средств по аккредитиву осуществляется платежным поручением исполняющего банка с указанием информации, позволяющей установить аккредитив, в том числе даты и номера аккредитива. Банк-эмитент обязан зачислить возвращенные исполняющим банком денежные средства по покрытому (депонированному) аккредитиву на банковский счет плательщика, с которого ранее была списана сумма покрытия, не позднее рабочего дня, следующего за днем возврата денежных средств.

*Расчеты инкассовыми поручениями.* Инкассовые поручения применяются при расчетах по инкассо в случаях, предусмотренных договором или законодательством при взыскании денежных средств. Получателем средств может являться банк, в том числе банк плательщика. Если получателем средств является банк плательщика, списание денежных средств с банковского счета клиента-плательщика может осуществляться банком в соответствии с договором банковского счета на основании составляемого банком банковского ордера.

Инкассовое поручение предполагает списание денежных средств без согласия плательщика с его банковского счета.

Инкассовое поручение составляется, предъявляется, принимается к исполнению и исполняется в электронном виде, на бумажном носителе.

В целях исполнения распоряжения взыскателя средств, не являющегося инкассовым поручением, предъявленного непосредственно в банк плательщика, указанный банк составляет инкассовое поручение.

*Расчеты в форме перевода денежных средств по требованию получателя средств (прямое дебетование).* При осуществлении безналичных расчетов в форме перевода денежных средств по требованию получателя средств применяется платежное требование.

Платежное требование составляется, предъявляется, принимается к исполнению и исполняется в электронном виде, на бумажном носителе.

При выставлении на клиента платежного требования, банк плательщика должен получить распоряжение (акцепт) по характеру исполнения данного требования.

Акцепт плательщика должен быть дан в течение пяти рабочих дней, если более короткий срок не предусмотрен договором между оператором по переводу денежных средств и плательщиком.

Получение акцепта плательщика осуществляется банком плательщика посредством передачи распоряжения получателя средств либо уведомления в электронном виде или на бумажном носителе для акцепта плательщику и получения акцепта (отказа от акцепта) плательщика с составлением заявления об акцепте (отказе от акцепта) плательщика.

Заявление об акцепте (отказе от акцепта) плательщика составляется плательщиком в электронном виде или на бумажном носителе с указанием номера, даты, суммы распоряжения получателя средств, суммы акцепта (отказа от акцепта), реквизитов плательщика, получателя средств, банка плательщика, банка получателя средств. Заявление об акцепте (отказе от акцепта) плательщика может включать иные реквизиты, установленные банком. Заявление об акцепте (отказе от акцепта) подписывается плательщиком.

При получении акцепта плательщика банком плательщика проводится контроль достаточности денежных средств на банковском счете плательщика.

При получении отказа от акцепта плательщика или при неполучении акцепта плательщика в срок, установленный федеральным законом и договором, распоряжение получателя средств подлежит возврату (аннулированию) банком плательщика.

При получении частичного акцепта плательщика банк плательщика направляет отправителю распоряжения уведомление в электронном виде о получении частичного акцепта плательщика или представляет экземпляр заявления об акцепте (отказе от акцепта) плательщика на бумажном носителе с указанием даты, проставлением штампа банка и подписи уполномоченного лица банка не позднее рабочего дня, следующего за днем получения частичного акцепта плательщика. Частичное исполнение распоряжений плательщиков, в том числе и частичный акцепт, осуществляется банком платежным ордером в электронном виде или на бумажном носителе.

При отказе от акцепта плательщика или неполучении акцепта плательщика банк плательщика направляет отправителю распоряжения уведомление в электронном виде или на бумажном носителе об отказе от акцепта плательщика или о неполучении акцепта плательщика с указанием даты и проставлением на уведомлении на бумажном носителе штампа банка и подписи уполномоченного лица банка не позднее рабочего дня, следующего за днем отказа от акцепта плательщика, или рабочего дня, следующего за днем, не позднее которого должен быть получен акцепт плательщика.

Способом ускорения документооборота при расчетах посредством использования платежного требования является заранее данный акцепт.

Заранее данный акцепт плательщика может быть дан в договоре между банком плательщика и плательщиком и (или) в виде отдельного сообщения либо документа, в том числе заявления о заранее данном акцепте, составленного плательщиком в электронном виде или на бумажном носителе, с указанием суммы акцепта или порядка ее определения, сведений о получателе средств, имеющем право предъявлять распоряжения к банковскому счету плательщика, об обязательстве плательщика и основном договоре, в том числе в случаях, предусмотренных законодательством.

Заранее данный акцепт должен быть дан до предъявления распоряжения получателя средств. Заранее данный акцепт может быть дан в отношении одного или нескольких банковских счетов плательщика, одного или нескольких получателей средств, одного или нескольких распоряжений получателя средств.

При положительном результате контроля наличия заранее данного акцепта плательщика банк плательщика проводит контроль достаточности денежных средств на банковском счете плательщика. При несоответствии распоряжения получателя средств условиям заранее данного акцепта плательщика распоряжение получателя средств подлежит возврату, если договором не предусмотрена обязанность банка плательщика в указанном случае запросить акцепт плательщика.

При наличии заранее данного акцепта плательщик вправе изменить его условия или отозвать заранее данный акцепт в порядке, установленном договором, до поступления распоряжения в банк плательщика.

*Расчеты чеками и платежными картами.* Чек должен содержать реквизиты, установленные федеральным законом, а также может содержать реквизиты, определяемые кредитной организацией. Форма чека устанавливается кредитной организацией.

Кредитная организация обязана удостовериться в подлинности чека, а также в том, что предъявитель чека является уполномоченным по нему лицом.

Чеки кредитных организаций применяются при осуществлении перевода денежных средств, за исключением перевода денежных средств Банком России.

Перевод денежных средств с использованием платежных карт осуществляется с учетом особенностей, предусмотренных Положением Банка России от 24.12.2004 г. № 266-П «Об эмиссии банковских карт и об операциях, совершаемых с использованием платежных карт», зарегистрированным Министерством юстиции Российской Федерации 25.03.2005 г. № 6431, 30.10.2006 г. № 8416, 08.10.2008 г. № 12430, 09.12.2011 г. № 22528.

## 9.6. Организация межбанковских расчетов

Межбанковские расчеты осуществляются посредством *корреспондентских счетов*, открытых банком в кредитных организациях.



В обязательном порядке банки открывают корреспондентский счет в Центральном банке. Прежде всего они позволяют осуществить взаимодействие между Центральным банком России и банками – участниками платежной системы Банка России по совокупности вопросов осуществления перевода денежных средств. Основным нормативным документом, регулирующим порядок организации межбанковских расчетов через платежную систему Банка России, является Положение Банка России от 06.06.2017 г. № 595-П «Положение о платежной системе Банка России».

В платежной системе Банка России участники делятся на прямых и косвенных.

Прямыми участниками платежной системы могут быть: банки и иные кредитные организации (ее филиалы), Федеральное казначейство или его территориальные органы, а также иные организации, которые могут являться прямым участником в соответствии с ч. 7 ст. 21 Федерального закона от 27.06.2011 г. № 161-ФЗ. Прямыми участниками являются и подразделения Банка России.

Косвенными участниками платежной системы могут быть организации, соответствующие следующим критериям:

- иные организации, являющиеся участниками платежной системы;
- организация является клиентом кредитной организации (ее филиала) – прямого участника.

Кредитные организации являются участниками платежной системы Банка России с момента заключения договора об открытии корреспондентского счета.

Критерием прекращения участия прямого участника – клиента Банка России в платежной системе Банка России является прекращение действия договора счета.

Кредитной организации (ее филиалам) со дня отзыва (аннулирования) у кредитной организации лицензии на осуществление банковских операций оказываются услуги по переводу денежных средств как клиенту Банка России, не являющемуся участником платежной системы.

Критерием прекращения участия косвенного участника в платежной системе Банка России является прекращение участия в платежной системе Банка России прямого участника, клиентом которого является данный косвенный участник.

Доступ к услугам по переводу денежных средств для прямых участников – клиентов Банка России осуществляется с использованием распоряжений в электронном виде и (или) на бумажном носителе.

Банк России, являясь главным участником межбанковских расчетов, осуществляет перевод денежных средств по корреспондентским счетам банков – участников платежной системы, предоставляет им операционные услуги, услуги платежного клиринга и расчетные услуги.

Банк России осуществляет перевод денежных средств банков – участников платежной системы с использованием *сервиса срочного перевода, сервиса несрочного перевода и сервиса быстрых платежей* (табл. 9.3).



Т а б л и ц а 9.3

**Характер перевода денежных средств в платежной системе Банка России**

| Количество переводов денежных средств, млн ед. | 2019  |       |       |       |
|--|-------|-------|-------|-------|
|  | 1 кв. | 2 кв. | 3 кв. | 4 кв. |
| Сервис срочного перевода                       | 1,0   | 1,1   | 1,1   | 1,2   |
| Сервис несрочного перевода                     | 360,4 | 410,3 | 434,9 | 498,9 |
| Сервис быстрых платежей                        | 0,1   | 0,9   | 1,9   | 3,8   |

*Сервис срочного перевода* предусматривает выполнение процедур приема к исполнению распоряжений о переводе денежных средств, в том числе проверку достаточности денежных средств, незамедлительно по мере поступления распоряжений в Банк России и процедур исполнения распоряжений незамедлительно после успешного завершения процедур приема к исполнению.

*Сервис несрочного перевода* предусматривает выполнение процедур приема к исполнению распоряжений, в том числе проверку достаточности денежных средств, а также процедур исполнения распоряжений не ранее наступления периодов времени, определенных регламентом функционирования платежной системы Банка России.

При осуществлении перевода денежных средств с использованием сервиса срочного перевода и сервиса несрочного перевода операционные услуги, услуги платежного клиринга и расчетные услуги предоставляются Банком России.

Косвенные участники имеют доступ к услугам по переводу денежных средств только с использованием сервиса срочного перевода.

*Сервис быстрых платежей* предусматривает выполнение круглосуточно в режиме реального времени процедур приема к исполнению распоряжений на сумму менее 600 тыс. руб. незамедлительно по мере поступления распоряжений в операционный центр. При осуществлении перевода денежных средств с использованием сервиса быстрых платежей операционные услуги, услуги платежного клиринга предоставляются ОПКЦ внешней платежной системы на основании договора о взаимодействии, заключенного между Банком России и оператором внешней платежной системы. Услуги платежного клиринга в части проверки достаточности денежных средств и расчетные услуги предоставляются Банком России.

Сервис быстрых платежей для осуществления перевода денежных средств по распоряжениям клиентов кредитных организаций (их филиалов) обязаны использовать следующие кредитные организации, являющиеся участниками внешней платежной системы, предоставляющей операционные услуги, услуги платежного клиринга при переводе денежных средств с использованием сервиса быстрых платежей:

- кредитные организации, являющиеся системно значимыми кредитными организациями;

– иные кредитные организации, имеющие универсальную лицензию на осуществление банковских операций.

Перевод денежных средств в платежной системе Банка России осуществляется в валюте Российской Федерации.

Для прямого участника перевод денежных средств осуществляется за счет денежных средств, находящихся на корреспондентском счете (субсчете) банка (кредитной организации), с учетом лимита внутрисдневного кредита и кредита овернайт, если он установлен по корреспондентскому счету (субсчету) кредитной организации (ее филиала).

Для косвенного участника перевод денежных средств осуществляется за счет денежных средств, находящихся на открытом в Банке России корреспондентском счете (субсчете) прямого участника.

Перевод денежных средств осуществляется на основании распоряжений участников платежной системы, взыскателей средств (составители распоряжений), поступивших в Банк России или составленных Банком России в электронном виде либо на бумажном носителе.

Безотзывность перевода денежных средств в рамках платежной системы Банка России наступает после списания денежных средств с банковского (корреспондентского) счета (субсчета) плательщика – клиента Банка России, со счета плательщика – подразделения Банка России.

Окончателность перевода денежных средств в платежной системе Банка России наступает после зачисления денежных средств на банковский (корреспондентский) счет (субсчет) получателя средств – клиента Банка России, на счет получателя средств – подразделения Банка России.

Платежная система Банка России функционирует ежедневно. Сервисы срочного и несрочного перевода предоставляются Банком России ежедневно, за исключением выходных и нерабочих праздничных дней. Сервис быстрых платежей предоставляется Банком России в круглосуточном режиме ежедневно, включая выходные и нерабочие праздничные дни.

Регламент функционирования платежной системы Банка России включает предварительный сеанс, регулярный сеанс и завершающий сеанс платежной системы Банка России, а также период функционирования сервиса быстрых платежей.

В течение предварительного сеанса выполняются: загрузка нормативно-справочной информации платежной системы Банка России для осуществления срочного и несрочного переводов; установление значений лимитов, операции управления ликвидностью, включая установление лимита внутрисдневного кредита и кредита овернайт; прием к исполнению и исполнение распоряжений Банка России при проведении депозитных и кредитных операций, а также формирования обязательных резервов.

В течение регулярного сеанса осуществляются: операции по установлению или изменению значений лимитов; прием к исполнению и исполнение распоряжений в рамках сервиса срочного перевода, в том числе выполнение срочных

рейсов; в рамках сервиса несрочного перевода с выполнением внутрисуточных консолидированных рейсов и несрочных рейсов.

В течение периода урегулирования регулярного сеанса:

- осуществляется срочный перевод между банками (кредитными организациями и(или) их филиалами) по банковским корреспондентским счетам (субсчетам) прямых участников;

- принимаются распоряжения банков о переводе денежных средств с использованием сервиса срочного перевода и сервиса несрочного перевода в течение текущего операционного дня на счета клиентов Банка России, не являющихся кредитными организациями;

- принимаются распоряжения Федерального казначейства и его территориальных органов для исполнения с использованием сервиса срочного перевода и сервиса несрочного перевода в течение текущего операционного дня;

- принимаются распоряжения о переводе денежных средств с клиринговых банковских счетов клиринговой организации, открытых в Банке России, на корреспондентский счет данной клиринговой организации, открытый в Банке России, а также с корреспондентского счета клиринговой организации, открытого в Банке России, на клиринговые банковские счета данной клиринговой организации, открытые в Банке России;

- принимаются распоряжения о переводе денежных средств с клиринговых банковских счетов и корреспондентских счетов клиринговой организации, открытых в кредитных организациях, на клиринговые банковские счета клиринговой организации, открытые в Банке России;

- принимаются распоряжения о переводе денежных средств с клиринговых банковских счетов и корреспондентских счетов клиринговой организации, открытых в Банке России, на счета Федерального казначейства и его территориальных органов;

- исполняются с использованием сервиса срочного перевода распоряжения, составленные на основании реестра клиринговых позиций и др.

Подразделениями Банка России в течение периода урегулирования регулярного сеанса составляются распоряжения о переводе денежных средств для исполнения с использованием сервиса срочного перевода и сервиса несрочного перевода, в том числе для списания и (или) зачисления денежных средств по банковским корреспондентским счетам (субсчетам) клиентов Банка России.

В течение завершающего сеанса выполняется исполнение распоряжений в завершающем консолидированном рейсе, исполнение распоряжений из очереди не исполненных в срок распоряжений к банковскому корреспондентскому счету (субсчету) клиента Банка России, частичное исполнение распоряжений, находящихся во внутрисуточной очереди и очереди не исполненных в срок распоряжений, а также распоряжений из реестров клиринговых позиций.

Платежная клиринговая позиция прямого участника, являющегося клиентом Банка России, при осуществлении контроля достаточности денежных средств на индивидуальной основе по каждому распоряжению, поступившему в Банк

России, определяется в размере суммы каждого распоряжения для списания денежных средств с банковского счета прямого участника, являющегося клиентом Банка России.

Платежная клиринговая позиция прямого участника, являющегося клиентом Банка России, при осуществлении контроля достаточности денежных средств на периодической основе в течение рейсов определяется в размере общей суммы всех распоряжений, по которым осуществлен контроль достаточности денежных средств в течение рейса.

Платежный клиринг и расчет осуществляются в период времени, в течение которого Банком России выполняются процедуры приема к исполнению и исполнения распоряжений (операционный день) в части сервиса быстрых платежей.

Круглосуточный режим функционирования сервиса быстрых платежей обеспечивается Банком России путем установления начала периода функционирования сервиса быстрых платежей незамедлительно после завершения периода функционирования сервиса быстрых платежей предыдущего операционного дня.

Период функционирования сервиса быстрых платежей начинается после исполнения всех распоряжений по счетам участников платежной системы с использованием сервиса срочного перевода и сервиса несрочного перевода в завершающем сеансе платежной системы Банка России.

Банк России является главным участником и регулятором безналичных расчетов в целом и межбанковских расчетов в частности. В то же время, посредником при организации межбанковских расчетов могут выступать и иные юридические лица. В мировой практике эти организации получили названия клиринговых палат, клиринговых банков, клиринговых домов. В РФ клиринговая деятельность регулируется Федеральным законом № 7-ФЗ от 07.02.2011 г. «О клиринге, клиринговой деятельности и центральном контрагенте».

*Клиринговая организация* – это юридическое лицо, имеющее право осуществлять клиринговую деятельность на основании лицензии на осуществление клиринговой деятельности.

Клиринговая организация не вправе заниматься производственной, торговой и страховой деятельностью, деятельностью по ведению реестра владельцев ценных бумаг, деятельностью по управлению акционерными инвестиционными фондами, паевыми инвестиционными фондами и негосударственными пенсионными фондами, деятельностью специализированных депозитариев инвестиционных фондов, паевых инвестиционных фондов и негосударственных пенсионных фондов, деятельностью акционерных инвестиционных фондов, деятельностью негосударственных пенсионных фондов по пенсионному обеспечению и пенсионному страхованию.

При совмещении клиринговой деятельности с брокерской, дилерской деятельностью на рынке ценных бумаг, деятельностью по управлению ценными бумагами клиринговая организация не вправе осуществлять функции центрального контрагента.

Клиринговая организация, совмещающая клиринговую деятельность с иными видами деятельности, обязана создать для осуществления клиринга одно или несколько отдельных структурных подразделений.

Клиринговая организация, совмещающая клиринговую деятельность с иными видами деятельности, обязана принимать меры по предотвращению и урегулированию конфликта интересов, возникающего у клиринговой организации в связи с таким совмещением. Если конфликт интересов клиринговой организации, совмещающей клиринговую деятельность с иными видами деятельности, о котором участники клиринга не были уведомлены заранее, привел к действиям клиринговой организации, нанесшим ущерб интересам участника клиринга, клиринговая организация обязана за свой счет возместить убытки в порядке, установленном гражданским законодательством Российской Федерации.

Минимальный размер собственных средств клиринговой организации должен составлять не менее 100 млн руб. Состав собственных средств клиринговых организаций должен соответствовать требованиям, которые устанавливаются Банком России с учетом видов деятельности, с которыми совмещается ими клиринговая деятельность.

Требования к лицам, которые могут являться участниками клиринга, устанавливаются правилами клиринга. Правилами клиринга могут быть определены различные группы (категории) участников клиринга и установлены требования к ним, а также права и обязанности участников клиринга, относящихся к различным группам (категориям). Требования к участникам клиринга одной группы (категории) могут отличаться от требований к участникам клиринга других групп (категорий), но должны быть одинаковы по отношению к участникам одной группы (категории).

Правилами клиринга должны быть установлены требования к финансовой устойчивости участников клиринга. Участники клиринга, к финансовой устойчивости которых установлены требования, обязаны предоставлять отчетность, характеризующую их финансовое состояние, в объеме, порядке и сроки, которые определены правилами клиринга.

Клиринговая организация и участники клиринга действуют на основании заключенного договора, в котором определены их права и обязанности. Договор об оказании клиринговых услуг предполагает, что клиринговая организация обязуется в соответствии с правилами клиринга оказывать участнику клиринга клиринговые услуги, а участники клиринга обязуются оплачивать указанные услуги.

Правила клиринга утверждаются клиринговой организацией и подлежат регистрации в Банке России. Они содержат:

1. Требования к участникам клиринга, в том числе порядок приостановления и прекращения допуска участников клиринга к клиринговому обслуживанию;
2. Указание на то, что клиринг осуществляется без участия центрального контрагента и (или) с участием центрального контрагента;
3. Порядок и условия допуска обязательств к клирингу;



4. Порядок проведения клиринга, в том числе порядок и условия включения обязательств в клиринговый пул (исключения обязательств из клирингового пула);
5. Права и обязанности клиринговой организации, участников клиринга и лица, осуществляющего функции центрального контрагента;
  - 5.1. Случаи и порядок перевода долга и уступки требований одного участника клиринга по обязательствам, допущенным к клирингу, другому участнику клиринга, если центральный контрагент осуществляет перевод долга и уступку требований;
  - 5.2. Порядок заключения лицом, осуществляющим функции центрального контрагента, договоров от имени участника клиринга без его согласия;
  - 5.3. Порядок и способы подтверждения клиринговой организацией заключения и прекращения договоров банковского вклада (депозита), заключенных с центральным контрагентом, если в соответствии с правилами клиринга в отношении договоров данного вида осуществляется клиринг;
6. Порядок исполнения обязательств по итогам клиринга;
7. Способы обеспечения исполнения обязательств, допущенных к клирингу, в случае использования такого обеспечения;
8. Существенные условия договора страхования ответственности лица, осуществляющего функции центрального контрагента, по обязательствам, допущенным к клирингу, если указанная ответственность застрахована;
9. Порядок представления клиринговой организацией участникам клиринга отчетов по итогам клиринга;
10. Описание мер, направленных на управление рисками при осуществлении клиринга.

Правилами клиринга может быть предусмотрено, что неисполнение участником клиринга обязательства из договора или договоров является основанием для прекращения обязательств, допущенных к клирингу, и определения денежного обязательства (денежных обязательств), размер которого (которых) определяется в порядке, предусмотренном правилами клиринга.

В случаях, предусмотренных правилами клиринга, клиринговая организация вправе формировать один или несколько клиринговых пулов. Клиринговый пул – совокупность обязательств, допущенных к клирингу и подлежащих полностью прекращению зачетом и (или) иным способом в соответствии с правилами клиринга и (или) исполнением.

Порядок и условия включения обязательств в клиринговый пул устанавливаются правилами клиринга. Одно и то же обязательство может быть одновременно включено только в один клиринговый пул. В клиринговый пул могут быть включены также обязательства, возникшие по итогам клиринга обязательств, включенных в другой клиринговый пул. В случае формирования нескольких клиринговых пулов клиринг проводится отдельно по обязательствам, составляющим разные клиринговые пулы.

При осуществлении клиринга и исполнении обязательств, допущенных к клирингу, могут использоваться, помимо корреспондентского, иные *клиринговые счета*,



которые открываются клиринговой организации и на которых учитывается имущество участников клиринга.

*Клиринговым счетом* является или отдельный банковский счет (клиринговый банковский счет), или отдельный счет ДЕПО (клиринговый счет ДЕПО), на котором учитываются (находятся) соответственно денежные средства, драгоценные металлы, ценные бумаги, иное имущество, которые могут быть использованы для исполнения и (или) обеспечения исполнения обязательств, допущенных к клирингу, а также обязательств, возникших по договору имущественного пула, и обязательств по уплате вознаграждения клиринговой организации и организациям.

Клиринговый банковский счет может открываться в рублях, в иностранной валюте или в драгоценных металлах. Клиринговым банковским счетом может являться специальный брокерский счет.

На клиринговый банковский счет могут зачисляться денежные средства, драгоценные металлы участника клиринга и (или) его клиента или клиентов. При этом денежные средства и (или) драгоценные металлы участника клиринга и его клиентов должны учитываться во внутреннем учете клиринговой организации отдельно. Клиринговая организация по требованию участника клиринга должна вести отдельный внутренний учет денежных средств и (или) драгоценных металлов клиента или клиентов данного участника клиринга, учитываемых (находящихся) на клиринговом банковском счете. На денежные средства, драгоценные металлы клиентов, находящиеся на клиринговом банковском счете, не может быть обращено взыскание по обязательствам участника клиринга и клиринговой организации.

На клиринговый банковский счет денежные средства, драгоценные металлы могут зачисляться соответственно со специального брокерского счета, специального торгового счета участника клиринга. При этом денежные средства и (или) драгоценные металлы каждого клиента должны учитываться участником клиринга во внутреннем учете отдельно.

Понятия «клиринг» и «клиринговая деятельность» широкие и выходят за пределы исключительно межбанковских расчетов. В то же время, во всех вариантах организации межбанковских расчетов присутствует элемент клиринга.

Прямые корреспондентские отношения не являются исключением. Прямые корреспондентские отношения предполагают, что расчеты осуществляются без участия посредников, на основании открытых банками друг у друга пары корреспондентских счетов ЛОРО/НОСТРО.

Преследуя цель повышения эффективности использования денежных средств, банки не могут себе позволить иметь значительные остатки на счетах НОСТРО в банке-корреспонденте. Это определяет характер движения денежных средств по счетам. Именно взаимозачет требований и обязательств (клиринг) и движение по счетам исключительно в размере минимальных сумм характерен для данной части межбанковских расчетов.

Для ряда банков характерно значительное количество открытых прямых корреспондентских счетов. Однако, как и у иных юридических лиц, данные счета

делятся на работающие и неработающие. Именно наличие встречного значительного потока денежных средств является определяющим для того, чтобы корреспондентский счет работал. Поток денежных средств по прямым корреспондентским счетам обеспечивает скорость, ликвидность и эффективность межбанковских расчетов как в целом, так и в данном сегменте.

## 9.7. Развитие национальной платежной системы в России

*Национальная платежная система* – совокупность операторов по переводу денежных средств (включая операторов электронных денежных средств). К ним относят: банковских платежных агентов (субагентов), платежных агентов организаций федеральной почтовой связи при оказании ими платежных услуг, операторов платежных систем, операторов услуг платежной инфраструктуры, операторов услуг информационного обмена, иностранных поставщиков платежных услуг, операторов иностранных платежных систем, поставщиков платежных приложений.

*Оператор по переводу денежных средств* – это организация, которая в соответствии с законодательством Российской Федерации вправе осуществлять перевод денежных средств.

Операторами по переводу денежных средств являются:

- 1) Банк России;
- 2) кредитные организации, имеющие право на осуществление перевода денежных средств;
- 3) государственная корпорация развития ВЭБ.РФ.

*Оператор электронных денежных средств* – оператор по переводу денежных средств, осуществляющий перевод электронных денежных средств без открытия банковского счета (перевод электронных денежных средств).

Оператором электронных денежных средств является кредитная организация, в том числе небанковская кредитная организация, имеющая право на осуществление переводов денежных средств без открытия банковских счетов и связанных с ними иных банковских операций.

Оператор электронных денежных средств обязан обеспечить бесперебойность осуществления перевода электронных денежных средств. Он вправе заключать договоры с другими организациями, которые могут оказывать оператору электронных денежных средств операционные услуги и (или) услуги платежного клиринга при осуществлении перевода электронных денежных средств.

*Банковский платежный агент* – юридическое лицо, не являющееся кредитной организацией, или индивидуальный предприниматель, которые привлекаются кредитной организацией в целях осуществления отдельных банковских операций.

*Банковский платежный субагент* – юридическое лицо, не являющееся кредитной организацией, или индивидуальный предприниматель, которые привле-

каются банковским платежным агентом в целях осуществления отдельных банковских операций.

*Оператор платежной системы* – организация, определяющая правила платежной системы, а также выполняющая иные обязанности, предусмотренные настоящим Федеральным законом.

Оператором платежной системы может являться кредитная организация, организация, не являющаяся кредитной организацией, Банк России или ВЭБ.РФ.

Оператор платежной системы, являющийся кредитной организацией, Банком России или ВЭБ.РФ, могут совмещать свою деятельность с деятельностью оператора по переводу денежных средств, оператора услуг платежной инфраструктуры и с иной деятельностью.

Оператор платежной системы, не являющийся кредитной организацией, может совмещать свою деятельность с деятельностью оператора услуг платежной инфраструктуры (за исключением расчетного центра).

*Оператор услуг платежной инфраструктуры* – операционный центр, платежный клиринговый центр и расчетный центр. В платежной системе может быть несколько операционных, клиринговых и расчетных центров.

Операционный центр обеспечивает обмен электронными сообщениями между участниками платежной системы, между участниками платежной системы и их клиентами, платежным клиринговым центром, расчетным центром, между платежным клиринговым центром и расчетным центром.

В платежных системах, в рамках которых осуществляются переводы денежных средств по сделкам, совершенным на организованных торгах, услуги платежного клиринга могут оказываться в рамках клиринговой услуги клиринговой организацией, осуществляющей свою деятельность в соответствии с Федеральным законом от 07.02.2011 г. № 7-ФЗ «О клиринге, клиринговой деятельности и центральном контрагенте».

Расчетный центр исполняет поступившие от платежного клирингового центра распоряжения участников платежной системы посредством списания и зачисления денежных средств по банковским счетам участников платежной системы и (или) банковскому счету центрального платежного клирингового контрагента.

Оператор по переводу денежных средств оказывает услуги по переводу денежных средств на основании договоров, заключаемых с клиентами и между операторами по переводу денежных средств, в рамках применяемых форм безналичных расчетов в соответствии с законодательными и нормативными актами Российской Федерации.

Банковские платежные агенты и банковские платежные субагенты участвуют в оказании услуг по переводу денежных средств на основании договоров, заключаемых соответственно с операторами по переводу денежных средств и банковскими платежными агентами.

Оператор по переводу денежных средств осуществляет перевод денежных средств по распоряжению клиента (плательщика или получателя средств), оформленному в рамках применяемой формы безналичных расчетов.

Перевод денежных средств осуществляется за счет денежных средств плательщика.

Перевод денежных средств осуществляется посредством зачисления денежных средств на банковский счет получателя средств, выдачи получателю средств наличных денежных средств либо учета денежных средств в пользу получателя средств без открытия банковского счета при переводе электронных денежных средств.

Внесение наличных денежных средств на свой банковский счет или получение наличных денежных средств со своего банковского счета не является переводом денежных средств.

Перевод денежных средств, за исключением перевода электронных денежных средств, осуществляется в срок не более трех рабочих дней начиная со дня списания денежных средств с банковского счета плательщика или со дня предоставления плательщиком наличных денежных средств в целях перевода денежных средств без открытия банковского счета.

Безусловность перевода денежных средств наступает в момент выполнения определенных плательщиком и (или) получателем средств, либо иными лицами условий осуществления перевода денежных средств.

Если плательщика и получателя средств обслуживает один оператор по переводу денежных средств, окончательность перевода денежных средств, за исключением перевода электронных денежных средств, наступает в момент зачисления денежных средств на банковский счет получателя средств или обеспечения получателю средств возможности получения наличных денежных средств. Если плательщика и получателя средств обслуживают разные операторы по переводу денежных средств, окончательность перевода денежных средств наступает в момент зачисления денежных средств на банковский счет оператора по переводу денежных средств, обслуживающего получателя средств.

Прием на территории Российской Федерации электронных средств платежа может осуществляться только операторами по переводу денежных средств.

Операторы по переводу электронных денежных средств обязаны зачислять или переводить денежные средства только на банковские счета, открытые операторами по переводу денежных средств.

Перевод электронных денежных средств осуществляется с проведением идентификации клиента, упрощенной идентификации клиента – физического лица или без проведения идентификации.

Для повышения скорости, простоты, удобства расчетов оператор электронных денежных средств может заключить договор с оператором связи, по условиям которого оператор электронных денежных средств вправе изменять остаток электронных денежных средств физического лица – абонента такого оператора связи за счет денежных средств, вносимых оператору связи и списываемых по поручению плательщика.

Оператор по переводу денежных средств вправе на основании договора привлекать банковского платежного агента:

- для принятия от физического лица наличных денежных средств и (или) выдачи физическому лицу наличных денежных средств, в том числе с применением банкоматов;
- для обеспечения предоставления клиентам электронных средств платежа и (или) обеспечения возможности использования электронных средств платежа в соответствии с условиями, установленными оператором по переводу денежных средств;
- для проведения идентификации или упрощенной идентификации клиента – физического лица в целях осуществления перевода денежных средств без открытия банковского счета.

Банковский платежный агент, являющийся юридическим лицом, в случаях, предусмотренных договором с оператором по переводу денежных средств, вправе привлекать банковского платежного субагента.

Участниками платежной системы могут стать следующие организации:

- операторы по переводу денежных средств (включая операторов электронных денежных средств);
- организаторы торговли, осуществляющие деятельность в соответствии с Федеральным законом от 21.11.2011 г. № 325-ФЗ «Об организованных торгах», профессиональные участники рынка ценных бумаг, клиринговые организации, а также юридические лица, являющиеся участниками организованных торгов, и (или) участниками клиринга, и (или) центральным контрагентом в соответствии с Федеральным законом от 07.02.2011 г. № 7-ФЗ «О клиринге, клиринговой деятельности и центральном контрагенте»;
- страховые организации, осуществляющие обязательное страхование гражданской ответственности в соответствии с законодательством Российской Федерации;
- органы Федерального казначейства;
- организации федеральной почтовой связи;
- международные финансовые организации, иностранные центральные (национальные) банки, иностранные банки, иностранные поставщики платежных услуг (в целях осуществления трансграничного перевода денежных средств).

В настоящее время к действующим в РФ платежным системам применяется критерий *значимости*. Признание платежной системы значимой осуществляется Банком России на основании информации, подтверждающей соответствие платежной системы установленным критериям значимости:

- при регистрации Банком России оператора платежной системы;
- при осуществлении Банком России надзора и наблюдения в национальной платежной системе;
- на основании письменного заявления оператора платежной системы с приложением документов, подтверждающих соответствие платежной системы установленным критериям значимости.

Платежные системы, функционирующие на территории РФ, по критерию значимости подразделяются на следующие виды (табл. 9.4):

- 1) национально значимые;
- 2) системно значимые;
- 3) социально значимые.

Т а б л и ц а 9.4

**Характеристика платежных систем РФ по критерию значимости, ед.**

| Показатели   | 2016 | 2017 | 2018 | 2019 |
|--|------|------|------|------|
| Количество платежных систем, функционирующих на территории РФ, всего | 35   | 32   | 36   | 32   |
| Национально значимые   | 18   | 16   | 17   | 15   |
| Системно значимые  | 2    | 2    | 2    | 2    |
| Социально значимые   | 5    | 4    | 4    | 4    |

Рассмотрим последовательно указанные виды платежных систем.

*1-й вид – национально значимая платежная система.* Платежная система признается национально значимой в случае ее соответствия одновременно следующим критериям:

– Российская Федерация, Банк России, граждане Российской Федерации прямо или косвенно установили контроль в отношении оператора платежной системы и операторов услуг платежной инфраструктуры;

– используемые операторами услуг платежной инфраструктуры информационные технологии соответствуют устанавливаемым Банком России по согласованию с Правительством РФ требованиям. Указанные требования должны включать: использование в установленной доле программных средств, разработчиками которых являются российские организации; требования к лицензионным соглашениям; требования к материальным носителям платежных карт, включая их интегральные микросхемы, а также к обеспечению защиты информации.

В РФ признаются *национально значимыми платежными системами* следующие:

- платежная система Банка России;
- платежная система, в рамках которой осуществляются переводы денежных средств по сделкам, совершенным на организованных торгах;
- национальная система платежных карт.

*2-й вид – системно значимая платежная система.* Платежная система является системно значимой в случае ее соответствия хотя бы одному из следующих критериев:

- 1) осуществления в рамках платежной системы в течение трех календарных месяцев подряд переводов денежных средств в размере не менее установленного



Банком России значения доли от суммы переводов денежных средств, осуществленных кредитными организациями;

2) осуществления в рамках платежной системы Банком России переводов денежных средств при рефинансировании кредитных организаций и осуществлении операций на открытом рынке;

3) осуществления в рамках платежной системы переводов денежных средств по сделкам, совершенным на организованных торгах.

*3-й вид – социально значимая платежная система.* Платежная система является *социально значимой* в случае ее соответствия хотя бы одному из следующих критериев:

1) осуществления в рамках платежной системы в течение трех календарных месяцев подряд переводов денежных средств в размере не менее установленного Банком России значения доли от суммы переводов денежных средств, осуществленных в рамках платежных систем, и более половины этих переводов денежных средств на сумму не менее значения, установленного Банком России;

2) осуществления в течение календарного года в рамках платежной системы переводов денежных средств с использованием платежных карт в размере не менее установленного Банком России значения доли от суммы переводов денежных средств с использованием платежных карт, осуществленных в рамках платежных систем;

3) осуществления в течение календарного года в рамках платежной системы переводов денежных средств без открытия банковского счета в размере не менее установленного Банком России значения доли от суммы переводов денежных средств без открытия банковского счета, осуществленных в рамках платежных систем;

4) осуществления в течение календарного года в рамках платежной системы переводов денежных средств по банковским счетам клиентов – физических лиц (за исключением переводов денежных средств с использованием платежных карт) в размере не менее установленного Банком России значения доли от суммы переводов денежных средств по банковским счетам клиентов – физических лиц, осуществленных в рамках платежных систем.

Развитие национальной платежной системы в России происходит непрерывно, направлено на обеспечение бесперебойного функционирования платежной системы, максимальное удовлетворение экономических субъектов в совершении расчетов и платежей.

### Контрольные вопросы

1. Понятие и структура денежного оборота.
2. Понятие и особенности организации налично-денежного обращения в РФ.
3. Характеристика принципов организации оборота наличных денежных средств.
4. Перечислите нормативные акты, регулирующие налично-денежное обращение.

5. Понятие, инструменты и роль наличного денежного обращения в денежном обороте страны.
6. Роль банковского сектора в минимизации налично-денежного обращения.
7. Понятие и цели определения лимита кассы.
8. Какие нормативные акты регулируют порядок организации безналичных расчетов?
9. Дайте характеристику принципов организации безналичных расчетов.
10. Какие риски возникают у банков и клиентов при организации безналичных расчетов?
11. В чем состоят экономические особенности корреспондентского счета в сравнении с иными счетами, предназначенными для движения денежных средств?
12. Какие существуют виды корреспондентских счетов?
13. Перечислите уровни и участников безналичных расчетов.
14. Дайте общую характеристику процесса движения денежных средств между плательщиком и получателем.
15. Дайте определение и перечислите виды кассовых операций банка.
16. В чем состоит влияние кассовых операций на ликвидность банка?
17. Охарактеризуйте порядок приема и выдачи наличных средств банком.
18. Перечислите виды счетов, предназначенных для организации безналичных расчетов.
19. Охарактеризуйте порядок открытия и закрытия, особенности использования основных видов счетов, участвующих в расчетах.
20. В чем особенности расчетов посредством аккредитивов?
21. В чем особенности расчетов посредством платежных требований?
22. В чем особенности расчетов посредством платежных поручений?
23. Роль в деятельности банка и клиентов чеков и пластиковых карт.
24. Каков порядок организации межбанковских расчетов через платежную систему Банка России?
25. В чем особенности клиринговых расчетов?
26. Механизм организации, достоинства и недостатки организации межбанковских расчетов посредством прямых корреспондентских счетов.
27. Дайте определение и перечислите участников национальной платежной системы.
28. Определите критерии функционирования системно значимых и социально значимых платежных систем.
29. Раскройте особенности платежных систем, функционирующих на территории РФ.

## Глава 10

# ВАЛЮТНЫЕ ОПЕРАЦИИ БАНКА

### 10.1. Особенности организации валютных сделок в России, основные виды валютных операций

Организация валютных сделок в России строится на основных положениях Федерального закона № 173-ФЗ «О валютном регулировании и валютном контроле» от 10.12.2003 г. Кредитные организации, созданные в соответствии с законодательством РФ и имеющие право на основании лицензий Банка России осуществлять банковские операции со средствами в иностранной валюте, являются *уполномоченными банками*<sup>1</sup>.

Для унификации проведения валютных операций в РФ применяются валютные коды – это стандартные обозначения для некоторых валют для упрощения проведения валютных операций. Все коды аккумулированы в Общероссийском классификаторе валют, соответствующем международным стандартам и включающем более 260 валют. В классификаторе валюты расположены в порядке возрастания их цифровых кодов, а в приложениях – в алфавитном порядке по названию валют, стран и территорий.

**Пример:** 826 (цифровой код), GBP (буквенный код), фунт стерлингов (название валюты), Соединенное королевство (страна, в которой данная валюта является ее денежной единицей).

Для проведения валютных операций используется валютная котировка, т. е. способ соотношения национальной и иностранной валюты. Так, в России применяется прямая котировка, когда за единицу иностранной валюты применяется определенное количество валюты РФ. Валюта в левой части котировки равенства называется *базой котировки*, а в правой – *валютой котировки*. Данные курсовые соотношения обозначаются следующим образом: USD/RUB, EUR/RUB, GBP/RUB. Кроме того, банки могут рассчитывать *кросс-курс* – отношение одной валюты к другой через третью (например, в России: EUR/USD). Кросс-курс применяется, если официальная котировка валют не производится, но ее необходимо определить для проведения конверсионной операции.

Для совершения валютных операций банки осуществляют ввоз и вывоз иностранной валюты, при проведении этих операций оформляют таможенные декларации и уплачивают таможенные сборы.

Дадим характеристику отдельным видам валютных операций и сделок.

1. *Операции по привлечению банком валютных средств.* Привлечение денежных средств физических и юридических лиц осуществляется во вклады

---

<sup>1</sup> О валютном регулировании и валютном контроле : Федеральный закон № 173-ФЗ от 10.12.2003 г. // КонсультантПлюс : сайт. URL: <https://www.consultant.ru/popular/currency/> (дата обращения: 01.06.2020).

(до востребования и на определенный срок). Эти операции формируют ресурсную базу банка в иностранной валюте. Физические лица в данном случае аккумулируют средства на своих валютных счетах для расчетов, инвестиций, накопления. Средства до востребования предусматривают возможность изъятия денежных средств в любой момент и направление их на запланированные клиентами операции. К таким ресурсам будут отнесены остатки средств на текущих валютных счетах и остатки средств на карточных счетах. Предприниматели и юридические лица аккумулируют средства на депозитах в силу своей основной деятельности, это могут быть экспортно-импортные операции, расчеты с бюджетной системой, операции инвестиционного характера и пр.

К счетам до востребования приравниваются операции с банковскими картами, особенности проведения валютных операций зависит от типа клиента (табл. 10.1).

Т а б л и ц а 10.1

**Операции клиентов с использованием банковских карт<sup>2</sup>**

| Физическое лицо   | Юридическое лицо,<br>индивидуальный предприниматель   |
|---|---|
| <p>Получение наличных денежных средств в иностранной валюте на территории РФ.</p> <p>Получение наличных денежных средств в иностранной валюте за пределами территории РФ.</p> <p>Оплата товаров (работ, услуг, результатов интеллектуальной деятельности) в иностранной валюте – за пределами территории РФ.</p> <p>Иные операции в иностранной валюте с соблюдением требований валютного законодательства РФ.</p> <p>Использование prepaid карты за счет остатка электронных денежных средств в иностранной валюте.</p> <p>Клиент – физическое лицо, являющееся нерезидентом, может осуществлять операции за счет предоставляемого кредита в валюте РФ, иностранной валюте без использования банковского счета</p> | <p>Получение наличных денежных средств в иностранной валюте за пределами территории РФ для оплаты командировочных и представительских расходов.</p> <p>Оплата командировочных и представительских расходов в иностранной валюте за пределами территории РФ.</p> <p>Иные операции в иностранной валюте с соблюдением требований валютного законодательства РФ.</p> <p>Использование расчетных (дебетовых) карт, кредитных карт по банковским счетам, открытым в валюте РФ, и (или) по банковским счетам, открытым в иностранной валюте</p> |

В рамках депозитной политики банки также разрабатывают линейку срочных депозитов для клиентов, пересматривая ее, исходя из текущей ситуации. Отличием валютных депозитов является более низкая процентная ставка, чем по рублевым депозитам, и зависимость движения средств по счетам от динамики валютного курса.

<sup>2</sup> Об эмиссии платежных карт и об операциях, совершаемых с их использованием : Положение Банка России № 266-П от 24.12.2004 г. // КонсультантПлюс : сайт. URL: [http://www.consultant.ru/document/cons\\_doc\\_LAW\\_52513/](http://www.consultant.ru/document/cons_doc_LAW_52513/) (дата обращения: 01.06.2020).

Нужно отметить, что при проведении депозитных операций банк должен выполнять обязательные резервные требования. С 01.07.2019 г. норматив обязательных резервов по всем видам обязательств в иностранной валюте для банков с базовой и универсальными лицензиями составляет 8 %<sup>3</sup>.

На вклады банков в иностранной валюте также распространяется действие Федерального закона № 177-ФЗ «О страховании вкладов в банках Российской Федерации» от 23.12.2003 г. Среди особенностей можно выделить следующие:

- по валютным вкладам ежедневные балансовые остатки определяются в валюте РФ по официальному курсу, устанавливаемому Банком России ежедневно;
- базовый уровень доходности определяется отдельно по валютным вкладам, ежемесячно публикуется на сайте Банка России и доводится до банков не позднее чем в течение трех рабочих дней до начала каждого месяца. По аналогии с рублевыми вкладами при превышении доходности банк обязан будет уплачивать дополнительный размер страховых взносов;
- если страховой случай наступил по обязательству банка, выраженному в иностранной валюте, то сумма возмещения рассчитывается в валюте РФ по курсу, установленному Банком России на день наступления страхового случая.

2. *Операции по размещению банком валютных средств от своего имени и за свой счет.* Банк осуществляет размещение денежных средств на условиях возвратности, платности, срочности, таким образом в разрезе данной операции речь идет о предоставлении банком валютных кредитов. В рамках имеющихся лицензий банк может осуществлять кредитование резидентов и нерезидентов в иностранной валюте. Кредитная политика в области данного вида операций и организация кредитного процесса принципиального отличия от рублевого кредитования не имеют. Среди разновидностей кредитования можно выделить: кредитование внешнеторговой и инвестиционной деятельности, а также межбанковские кредиты.

Особенности государственной политики в РФ в части внешнеторговой деятельности определены Федеральным законом № 164-ФЗ «Об основах государственного регулирования внешнеторговой деятельности» от 08.12.2003 г. В частности, правительство РФ и органы исполнительной власти субъектов РФ в рамках мероприятий по содействию развитию внешнеторговой деятельности обеспечивают:

- кредитование участников внешнеторговой деятельности;
- функционирование систем гарантий и страхования экспортных кредитов.

Функции по осуществлению финансовой, страховой, гарантийной и иной поддержки экспорта реализуются АО «Российский экспортный центр», АО «Российское агентство по страхованию экспортных кредитов и инвестиций», Государственным специализированным Российским экспортно-импортным банком (АО) и их дочерними хозяйственными обществами. Вышеизложенное аргументирует поддержку и контроль государства в области валютного кредитования.

<sup>3</sup> Банк России : офиц. сайт. URL: [http://www.cbr.ru/statistics/idkp\\_br/](http://www.cbr.ru/statistics/idkp_br/) (дата обращения: 01.06.2020).

АО «Российское агентство по страхованию экспортных кредитов и инвестиций» среди прочих направлений деятельности осуществляет страхование экспортных кредитов и инвестиций от предпринимательских и политических рисков экспортеров, российских инвесторов, осуществляющих инвестиции за пределами территории РФ, их иностранных контрагентов по соответствующим сделкам, российских и иностранных кредитных организаций, осуществляющих кредитование соответствующих сделок, а также иных организаций, оказывающих финансовую поддержку указанным лицам<sup>4</sup>.

Государственный специализированный Российский экспортно-импортный банк (АО) осуществляет финансирование экспортеров, российских инвесторов, осуществляющих инвестиции за пределами территории РФ, их иностранных контрагентов по соответствующим сделкам, российских и иностранных кредитных организаций, а также иных организаций, оказывающих финансовую поддержку указанным лицам.

Без ограничений осуществляются валютные операции между резидентами и уполномоченными банками, связанные с получением и возвратом кредитов и займов, уплатой сумм процентов и штрафных санкций по соответствующим договорам.

К условиям валютного кредита относят:

1) *валюту кредита и платежа*. Выбор валюты кредита зависит: от кредитора, характера платежей, которые необходимо произвести заемщику, уровня процентной ставки, практики международных расчетов, степени инфляции, динамики курса валюты. Валюта кредита и валюта платежа могут не совпадать;

2) *зависимость суммы кредита от его назначения*. Кредит может предоставляться в виде одной или нескольких долей (траншей), которые могут различаться по своим условиям;

3) *срок кредита*. Зависит от целевого назначения кредита, соотношения спроса и предложения на кредитные ресурсы, размера контракта, национального законодательства, традиционной практики кредитования межгосударственных соглашений.

Стоимость кредита формируется:

– из договорных элементов, подразделяющихся на основные, в том числе сумма, которую должник непосредственно выплачивает кредитору, проценты, расходы по оформлению залога, комиссии, и дополнительные, выплачиваемые заемщиком третьим лицам, сверх основного процента;

– скрытых элементов кредита, являющихся определенными уступками сторон друг другу и не оговариваемых в договоре.

Обеспечение зависит от вида кредита. Может быть финансово-товарное или юридическое (например, залог или его разновидность – заклад, гарантия, поручительство и др.).

---

<sup>4</sup> Об основах государственного регулирования внешнеторговой деятельности : Федеральный закон № 164-ФЗ от 08.12.2003 г. // КонсультантПлюс : сайт. URL: [http://www.consultant.ru/document/cons\\_doc\\_LAW\\_45397/](http://www.consultant.ru/document/cons_doc_LAW_45397/) (дата обращения: 01.06.2020).



*Защита от кредитных, валютных и других видов риска.* Для снижения кредитного риска кредитор определяет уровень кредитоспособности заемщика и проводит кредитный мониторинг после выдачи кредита. Валютный риск может хеджироваться сторонами.

Первая и вторая группы валютных операций очень важны для банка, так как оказывают существенное влияние на открытую валютную позицию, валютные и процентные риски. Эти операции включают в себя операции по привлечению депозитов, а также размещение кредитов на межбанковском рынке, среди юридических и физических лиц – резидентов и нерезидентов – и по сути являются классическими банковскими операциями. Каждый банк вправе самостоятельно определять параметры и элементы депозитной, процентной и кредитной политики при их проведении.

3. *Открытие и ведение банковских счетов физических и юридических лиц.* Любые валютные операции совершаются по счетам, открытым в кредитных организациях, виды таких счетов обобщены в табл. 10.2.

Т а б л и ц а 10.2

**Виды счетов, открываемых банками  
в валюте РФ и иностранных валютах<sup>5</sup>**

| Виды счетов             | Характеристика  |
|-------------------------|---|
| Текущие счета           | Открываются физическим лицам для совершения операций, не связанных с предпринимательской деятельностью или частной практикой  |
| Расчетные счета         | Открываются юридическим лицам, не являющимся кредитными организациями, а также индивидуальным предпринимателям или физическим лицам, занимающимся частной практикой, для совершения операций. Также открываются представительствам кредитных организаций и некоммерческим организациям для совершения операций, связанных с достижением целей, для которых некоммерческие организации созданы |
| Бюджетные счета         | Открываются в случаях, установленных законодательством РФ, юридическим лицам, осуществляющим операции со средствами бюджетов бюджетной системы России   |
| Корреспондентские счета | Открываются кредитным организациям, а также иным организациям в соответствии с законодательством РФ или международным договором. Банку России открываются корреспондентские счета в иностранных валютах   |

<sup>5</sup> Составлено по: Об открытии и закрытии банковских счетов, счетов по вкладам (депозитам), депозитных счетов : Инструкция Банка России № 153-И от 30.05.2014 г. // КонсультантПлюс : сайт. URL: [http://www.consultant.ru/document/cons\\_doc\\_LAW\\_164723/](http://www.consultant.ru/document/cons_doc_LAW_164723/) (дата обращения: 01.06.2020).

| Виды счетов                     | Характеристика  |
|---------------------------------|---|
| Корреспондентские субсчета      | Открываются филиалам кредитных организаци   |
| Счета доверительного управления | Открываются доверительному управляющему для осуществления операций, связанных с деятельностью по доверительному управлению  |
| Специальные банковские счета    | Специальные банковские счета, в том числе специальные банковские счета банковского платежного агента, банковского платежного субагента, платежного агента, поставщика, торговый банковский счет, клиринговый банковский счет, счет гарантийного фонда платежной системы, номинальный счет, счет эскроу, залоговый счет, специальный банковский счет должника, открываются юридическим лицам, физическим лицам, индивидуальным предпринимателям, физическим лицам, занимающимся частной практикой, в случаях и в порядке, установленных законодательством РФ для осуществления предусмотренных им операций соответствующего вида |
| Публичные депозитные счета      | Открываются нотариусам, службам судебных приставов, судам, иным органам или лицам в соответствии с законодательством РФ   |

Каждый вид открываемого счета определяет участников операции, валюту операции и характер проводимых по нему платежей. Независимо от вида счета, сопровождающего валютные операции, все они имеют общие критерии классификации. Ими являются:

- порядок открытия валютных счетов резидентам и нерезидентам, юридическим лицам и физическим лицам;
- особенности начисления процентов по остаткам на счетах;
- возможности предоставления овердрафтов;
- особенности оформления архива счета;
- выполнение операций только по распоряжению клиентов;
- контроль за экспортно-импортными операциями.

Многообразие счетов требует от банка четкого регламента при их открытии и ведении. Виды документов, представляемых разными типами клиентов, обобщены авторами в табл. 10.3.

Открытие и ведение счетов в иностранной валюте юридическим лицам-резидентам имеет свои особенности. Для идентификации поступлений иностранной валюты в пользу резидентов уполномоченные банки открывают резидентам (юридическим лицам и ИП) на основании договора банковского счета одновременно два счета: текущий валютный счет и транзитный валютный счет<sup>6</sup>.

<sup>6</sup> Об обязательной продаже части валютной выручки на внутреннем валютном рынке Российской Федерации : Инструкция Банка России № 111-И от 30.03.2004 г. // КонсультантПлюс : сайт. URL: [http://www.consultant.ru/document/cons\\_doc\\_LAW\\_47650/](http://www.consultant.ru/document/cons_doc_LAW_47650/) (дата обращения: 01.06.2020).

Т а б л и ц а 10.3

**Виды документов, необходимых для открытия счетов в банках<sup>7</sup>**

| № п/п | Тип клиента   | Виды документов  |
|-------|---|--|
| 1     | Физическое лицо – гражданин РФ  | а) документ, удостоверяющий личность физического лица;<br>б) карточка с образцами подписей и оттиска печати (за исключением ряда случаев, например, по счетам эскроу);<br>в) документы, подтверждающие полномочия лиц, указанных в карточке, на распоряжение денежными средствами, находящимися на счете;<br>г) свидетельство о постановке на учет в налоговом органе (при наличии)                    |
| 2     | Физическое лицо – иностранный гражданин или лицо без гражданства                                    | а) документы и. 1;<br>б) миграционная карта и (или) документ, подтверждающий пребывание (проживание) в РФ, в случае если их наличие предусмотрено законодательством РФ   |
| 3     | Юридическое лицо-резидент   | а) учредительные документы юридического лица;<br>б) выданные юридическому лицу лицензии (разрешения);<br>в) карточка с образцами подписей и оттиска печати (за исключением ряда случаев);<br>г) документы, подтверждающие полномочия лиц, указанных в карточке, на распоряжение денежными средствами;<br>д) документы, подтверждающие полномочия единоличного исполнительного органа юридического лица |
| 4     | Юридическое лицо-нерезидент   | а) документы п. 3, б–д;<br>б) документы, подтверждающие правовой статус юридического лица по законодательству страны, на территории которой создано это юридическое лицо, в частности, документы, подтверждающие его государственную регистрацию;<br>в) свидетельство о постановке на учет в налоговом органе в случаях, предусмотренных законодательством РФ  |
| 5     | Юридическое лицо-резидент для совершения операций его подразделением (филиалом, представительством) | а) документы п. 3, а–д;<br>б) положение об обособленном подразделении юридического лица;<br>в) документы, подтверждающие полномочия руководителя обособленного подразделения юридического лица   |

<sup>7</sup> Составлено по: Об открытии и закрытии банковских счетов, счетов по вкладам (депозитам), депозитных счетов : Инструкция Банка России № 153-И от 30.05.2014 г. // Консультант-Плюс : сайт. URL: [http://www.consultant.ru/document/cons\\_doc\\_LAW\\_164723/](http://www.consultant.ru/document/cons_doc_LAW_164723/) (дата обращения: 01.06.2020).

Продолжение табл. 10.3

| № п/п | Тип клиента   | Виды документов  |
|-------|---|--|
| 6     | Юридическое лицо-нерезидент для совершения операций его обособленным подразделением (филиалом, представительством), а также иностранная некоммерческая неправительственная организация, осуществляющая свою деятельность на территории РФ через отделение | а) документы и. 3, б-д + документы и. 4, б;<br>б) положение об обособленном подразделении юридического лица или документ, определяющий статус отделения иностранной некоммерческой неправительственной организации;<br>в) документы, подтверждающие полномочия руководителя обособленного подразделения юридического лица или отделения иностранной некоммерческой неправительственной организации |
| 7     | Посольство, консульство, а также иное дипломатическое и приравненное к нему представительство иностранного государства  | а) документы п. 3, в и г;<br>б) свидетельство о постановке на учет в налоговом органе;<br>в) документы, подтверждающие статус представительства  |
| 8     | Международная организация   | а) документы и. 3, в-д;<br>б) международный договор, устав или иной аналогичный документ, подтверждающий статус организации;<br>в) свидетельство о постановке на учет в налоговом органе   |
| 9     | Индивидуальный предприниматель (ИП)   | а) документ, удостоверяющий личность физического лица;<br>б) карточка с образцами подписей и оттиска печати;<br>в) документы, подтверждающие полномочия лиц, указанных в карточке, на распоряжение денежными средствами, находящимися на счете;<br>г) лицензии (патенты).  |
| 10    | Физическое лицо, занимающееся частной практикой   | а) документы и. 9, а-в;<br>б) свидетельство о постановке на учет в налоговом органе. Для иностранного гражданина – миграционная карта и (или) документ, подтверждающий право иностранного гражданина или лица без гражданства на пребывание (проживание) в РФ  |
| 11    | Кредитная организация-резидент  | а) документы п. 3, в и г;<br>б) подтверждение согласования Банком России лиц, назначение на должности (наделение обязанностями) которых в соответствии с законодательством РФ подлежит согласованию с Банком России, при указании данных лиц в карточке с образцами подписей и оттиска печати  |

О к о н ч а н и е т а б л . 10.3

| № п/п | Тип клиента  | Виды документов   |
|-------|--|---|
| 12    | Кредитная организация-нерезидент                         | а) документы н. 3, б–д;<br>б) документы, подтверждающие правовой статус кредитной организации по законодательству страны, на территории которой создана эта кредитная организация, в частности, документы, подтверждающие ее государственную регистрацию;<br>в) карточка с образцами подписей и оттиска печати или альбом подписей  |
| 13    | Филиал кредитной организации-резидента                   | а) документы п. 5;<br>б) сообщение о внесении сведений об открытии филиала в Книгу государственной регистрации кредитных организаций и присвоении ему порядкового номера, а также подтверждение согласования Банком России лиц, назначение на должности (наделение обязанностями) которых в соответствии с законодательством РФ подлежит согласованию с Банком России, при указании данных лиц в карточке |
| 14    | Банк России  | Карточка с образцами подписей и оттиска печати (за исключением ряда случаев) или альбом   |
| 15    | Центральный (национальный) банк иностранного государства | а) законодательные и (или) иные нормативные правовые акты о его правовом статусе;<br>б) альбом с образцами подписей и оттиска печати;<br>в) свидетельство о постановке на учет в налоговом органе   |

На транзитный валютный счет зачисляются в полном объеме все поступления иностранной валюты в пользу резидента.

Исключением являются денежные средства, зачисляемые на текущий валютный счет:

- с одного текущего валютного счета, открытого в уполномоченном банке, на другой текущий валютный счет этого резидента, открытый в этом уполномоченном банке;
- от уполномоченного банка, в котором открыт текущий валютный счет резидента по заключенным между ними договорам;
- с текущего валютного счета одного резидента на текущий валютный счет другого резидента, открытых в одном уполномоченном банке.

Ранее эти счета также участвовали в процессе обязательной продажи валютной выручки, а с апреля 2006 г. объем обязательной продажи валютной выручки от экспорта равен нулю.

С 1 января 2021 г. обновляются требования к кредитным организациям, которые могут обслуживать счета Федерального казначейства, предназначенные

для расчетов участников системы казначейских платежей. Установлено, что кредитные организации, которые могут обслуживать указанные банковские счета, должны быть включены:

- в перечень банков, предусмотренных ст. 74.1, п. 3 НК РФ, – для обслуживания счетов в валюте Российской Федерации;
- в перечень банков, определенных Законом о федеральном бюджете, – для обслуживания счетов в иностранной валюте.

Единый казначейский счет в иностранной валюте могут обслуживать банки, определенные Федеральным законом о федеральном бюджете на очередной финансовый год и плановый период.

Казначейские счета в иностранных валютах открываются территориальным органам Федерального казначейства и органам управления государственными внебюджетными фондами.

Операции по корреспондентским счетам разделяются на операции, основывающиеся на обслуживании клиентов, и межбанковские операции (покупка-продажа валют, торговля на денежном рынке, привлечение и размещение вкладов, хранение ценных бумаг, кредитные операции).

В России в 2014 г. была создана Система передачи финансовых сообщений Банка России (СПФС)<sup>8</sup>. СПФС функционирует на базе информационно-телекоммуникационной системы Банка России, создана в качестве альтернативного канала межбанковского взаимодействия с целью обеспечения гарантированного и бесперебойного предоставления услуг по передаче электронных сообщений по финансовым операциям, снижению рисков, влияющих на безопасность и конфиденциальность оказания услуг по передаче финансовых сообщений.

СПФС реализует функцию Банка России по организации оказания услуг по передаче финансовых сообщений, в том числе:

- сообщений формата SWIFT;
- передаче сообщений в собственных форматах пользователей;
- контролю финансовых сообщений формата SWIFT;
- возможности определения участником СПФС списка своих контрагентов и типов принимаемых от них финансовых сообщений.

Нерезиденты имеют право без ограничений перечислять иностранную валюту и валюту РФ со своих банковских счетов (с банковских вкладов) в банках за пределами территории РФ на свои банковские счета (в банковские вклады) в уполномоченных банках. Нерезиденты имеют право без ограничений перечислять иностранную валюту со своих банковских счетов (с банковских вкладов) в уполномоченных банках на свои счета (во вклады) в банках за пределами территории РФ.

Подразделения расчетной сети Банка России вправе в рамках своей компетенции при поступлении соответствующих обращений нерезидентов об открытии в Банке России банковских счетов в валюте РФ открывать указанные банковские счета и проводить операции по этим банковским счетам в соответствии с законо-

<sup>8</sup> Банк России : офиц. сайт. URL: <http://www.cbr.ru/PSystem/mes/> (дата обращения: 01.06.2020).



дательством РФ<sup>9</sup>. Специальные банковские счета нерезидентов в валюте РФ подразделениями расчетной сети Банка России не открываются. Банк России не вправе открывать банковские счета в валюте РФ центральным банкам иностранных государств, международным межгосударственным (межправительственным) организациям и проводить операции по этим счетам. Это возможно осуществлять на основании соглашений (договоров корреспондентского счета), заключаемых Банком России с центральными банками иностранных государств, международными межгосударственными (межправительственными) организациями.

Закрытие рублевых и валютных счетов осуществляется в одинаковом порядке, а основанием для закрытия банковского счета является прекращение договора банковского счета.

4. *Осуществление переводов денежных средств по поручению физических и юридических лиц, в том числе банков-корреспондентов, по их банковским счетам.* Спектр направлений по этой группе операций достаточно широк. Группировку проведем, исходя из того, что является целью и каковы участники операции.

*Переводы с участием физических лиц – резидентов в иностранной валюте:*

– оплата и возмещение расходов, связанных со служебной командировкой за пределы территории РФ;

– один резидент переводит другому денежные средства на счета за рубежом. Сумма не должна превышать в течение одного операционного дня через один уполномоченный банк суммы, равной в эквиваленте 5 000 долл. США по официальному курсу, установленному Банком России на дату списания;

– один резидент со счета за рубежом переводит другому резиденту денежные средства в РФ;

– переводы резидентами со своих счетов, открытых в уполномоченных банках, в пользу других резидентов, являющихся их супругами или близкими родственниками, на их счета в РФ или за рубежом;

– оплата образования, транспортных услуг;

– выплата заработной платы, денежного довольствия;

– наследование валютных ценностей;

– оплата за приобретенные товары, выполненные работы, оказанные услуги.

*Переводы, опосредующие внешнеторговую деятельность:*

– оплата транспортировки грузов;

– экспортно-импортные операции.

*Переводы, связанные с функционированием финансового рынка:*

– операции между комиссионерами (агентами, поверенными) и комитентами (принципалами, доверителями) при оказании финансовых услуг;

– операции с внешними ценными бумагами;

---

<sup>9</sup> Об открытии Банком России банковских счетов нерезидентов в валюте Российской Федерации и проведении операций по указанным счетам : Положение Банка России № 269-П от 04.05.2005 г. // КонсультантПлюс : сайт. URL: [http://www.consultant.ru/document/cons\\_doc\\_LAW\\_53704/](http://www.consultant.ru/document/cons_doc_LAW_53704/) (дата обращения: 01.06.2020).

- клиринговые расчеты;
- операции, выполняемые доверительными управляющими;
- операции РЕПО при условии, что одной из сторон по договору является уполномоченный банк или профессиональный участник рынка ценных бумаг;
- операции, связанные с приобретением и отчуждением валютных ценностей, выступающих в качестве обеспечения исполнения обязательства;
- страховые выплаты.

*Переводы, связанные с функционированием государства:*

- операции, связанные с осуществлением обязательных платежей (налогов, сборов и других платежей), с расчетами и переводами иностранной валюты при исполнении бюджетов разных уровней;
- операции, предусматривающие расчеты и переводы иностранной валюты для осуществления деятельности дипломатических представительств, консульских учреждений РФ, постоянных представительств РФ при международных (межгосударственных, межправительственных) организациях.

Таким образом, можно говорить о проведении банками и их клиентами международных расчетов, которые могут носить торговый и неторговый характер.

Особенности международных расчетов:

- импортеры и экспортеры, плательщики и получатели денежных средств и их банки вступают в определенные, обособленные отношения, связанные с оформлением, пересылкой, обработкой товаросопроводительных, финансовых, транспортных и других документов;
- международные расчеты регулируются нормативными национальными законодательными актами и международными банковскими правилами;
- международные расчеты – объект унификации. В г. Женеве в 1930 и 1931 гг. приняты международные вексельные и чековые конвенции;
- международные расчеты имеют документарный характер;
- международные расчеты осуществляются в различных валютах.

Выделяют следующие формы международных расчетов:

- документарный аккредитив;
- документарное инкассо;
- банковский перевод.

Инструментами расчетов являются вексель и чек. Кроме того, развитие безналичных расчетов расширяет использование банковских карт и электронных расчетов.

Валютное законодательство наделяет уполномоченные банки полномочиями агентов валютного контроля. Значительное упрощение системы валютного контроля в России произошло с 01.03.2018 г. в связи с принятием Инструкции Банка России № 181-И «О порядке представления резидентами и нерезидентами уполномоченным банкам подтверждающих документов и информации при осуществлении валютных операций, о единых формах учета и отчетности по валютным

операциям, порядке и сроках их представления» от 16.08.2017 г. В частности, сформированы единообразные требования, включающие<sup>10</sup>:

– порядок представления резидентами и нерезидентами уполномоченным банкам подтверждающих документов и информации при осуществлении валютных операций. Единые формы учета и отчетности по валютным операциям;

– порядок учета договоров, представления резидентом подтверждающих документов по договору, принятому на учет уполномоченным банком, формирования и ведения ведомости банковского контроля по договору, принятому на учет уполномоченным банком, перевода на обслуживание договора, принятого на учет уполномоченным банком, в другой уполномоченный банк;

– взаимодействие резидентов (нерезидентов) с уполномоченными банками при представлении документов и информации; осуществление уполномоченными банками проверки представленных резидентами (нерезидентами) документов и информации; формирование досье валютного контроля.

Объектами валютного контроля являются следующие договоры, заключенные между резидентами и нерезидентами, которые предусматривают осуществление расчетов через счета резидентов, открытые в уполномоченных банках, и (или) через счета резидентов, открытые в банках за пределами территории РФ:

– договоры, в том числе агентские договоры, договоры комиссии, договоры поручения, предусматривающие при осуществлении внешнеторговой деятельности вывоз с территории РФ или ввоз на территорию РФ товаров, за исключением вывоза (ввоза) ценных бумаг в документарной форме;

– договоры, предусматривающие продажу (приобретение) и (или) оказание услуг, связанных с продажей (приобретением), на территории РФ (за пределами территории РФ) горюче-смазочных материалов (бункерного топлива), продовольствия, материально-технических запасов и иных товаров (за исключением запасных частей и оборудования), необходимых для обеспечения эксплуатации и технического обслуживания транспортных средств независимо от их вида и назначения в пути следования или в пунктах промежуточной остановки либо стоянки;

– договоры, в том числе агентские договоры, договоры комиссии, договоры поручения, предусматривающие выполнение работ, оказание услуг, передачу информации и результатов интеллектуальной деятельности, в том числе исключительных прав на них;

– договоры, предусматривающие передачу движимого и (или) недвижимого имущества по договору аренды, договоры финансовой аренды (лизинга);

– договоры, предметом которых является получение или предоставление денежных средств в виде кредита (займа), возврат денежных средств по кредитному

<sup>10</sup> О порядке представления резидентами и нерезидентами уполномоченным банкам подтверждающих документов и информации при осуществлении валютных операций, о единых формах учета и отчетности по валютным операциям, порядке и сроках их представления : Инструкция Банка России № 181-И от 16.08.2017 г. // КонсультантПлюс : сайт. URL: [http://www.consultant.ru/document/cons\\_doc\\_LAW\\_282089/](http://www.consultant.ru/document/cons_doc_LAW_282089/) (дата обращения: 01.06.2020).

договору (договору займа), а также осуществление иных валютных операций, связанных с получением, предоставлением, возвратом денежных средств в виде кредита (займа) (за исключением договоров (контрактов (соглашений), признаваемых законодательством РФ займом или приравненных к займу).

Сумма обязательств по контрактам (кредитным договорам) должна быть равна или превышать эквивалент:

- для импортных контрактов или кредитных договоров – 3 млн руб.;
- для экспортных контрактов – 6 млн руб.

Выделяются специальные сведения о кредитном договоре, подпадающем под валютный контроль.

Процентные и иные платежи:

- фиксированный размер процентной ставки;
- код ставки ЛИБОР (1, 3, 6, 12 месяцев);
- другие методы определения процентной ставки;
- размер процентной надбавки поправочных коэффициентов и дополнительных платежей к базовой процентной ставке;
- иные платежи (комиссии, штрафы, сборы и расходы по кредитному договору).

ЛИБОР – London Interbank Offered Rate (1985) – «Лондонская межбанковская ставка предложения». Рассчитывается ежедневно в 11:30. За основу берутся показатели 16 банков Лондона. Первые и последние четыре банка в рейтинге не учитываются. Остальные параметры используются для определения среднего арифметического показателя, который и публикуется под видом ставки ЛИБОР для конкретной валюты. Нужно отметить, что в настоящее время осуществляется реформирование системы финансовых индикаторов, процесс завершения запланирован на 2021 г.

2. Отметка о принадлежности иностранного кредитора к международной финансовой организации: Международной финансовой корпорации, Международному банку реконструкции и развития, Европейскому банку реконструкции и развития, другим организациям;

3. Отметка о наличии отношений прямого инвестирования;

4. Сумма залогового или другого обеспечения;

5. Информация о получении резидентом кредита от нерезидента на синдицированной основе. Кредиторы: иностранные банки, международные финансовые организации, а также иностранные юридические лица, которые в соответствии со своим личным законом вправе заключать кредитные договоры. Заемщики юридические лица или индивидуальные предприниматели.

5. *Инкассация денежных средств, векселей, платежных и расчетных документов и кассовое обслуживание физических и юридических лиц.* Данная операция приобрела за последнее время достаточную актуальность в связи с ростом объемов кассовых валютных операций в наличной форме. В 2020 г. меняется ее правовое обеспечение в связи с принятием Указания Банка России № 5396-У «О порядке ведения кассовых операций с наличной иностранной валютой в уполномоченных банках на территории Российской Федерации» от 30.01.2020 г.

Уполномоченные банки и их подразделения проводят следующие кассовые операции с наличной иностранной валютой<sup>11</sup>:

– прием наличной иностранной валюты от клиентов для зачисления сумм наличной иностранной валюты на их банковские счета, их счета по вкладам (депозитам);

– выдача наличной иностранной валюты клиентам со списанием сумм выданной наличной иностранной валюты с их банковских счетов, с их счетов по вкладам (депозитам);

– пересчет наличной иностранной валюты.

Кассовые работники осуществляют данные операции по приходному кассовому ордеру, расходному кассовому ордеру, оформляемым на каждое наименование наличной иностранной валюты.

Для осуществления операций в наличной иностранной валюте с участием юридических лиц и ИП оформляется заявка на сдачу, получение наличной иностранной валюты (на бумажном носителе или в виде электронного документа).

Наличная иностранная валюта принимается и выдается кассовым работником клиентам:

– отдельными корешками, пачками банкнот иностранных государств (группы иностранных государств);

– сейф-пакетами, инкассаторскими сумками, специальными мешками, кейсами, кассетами и другими средствами для упаковки наличной иностранной валюты, обеспечивающими сохранность наличной иностранной валюты и не позволяющими осуществить их вскрытие без видимых следов нарушения целостности упаковки;

– отдельными банкнотами и монетами иностранных государств (группы иностранных государств).

Расширение спектра данных операций приносит банку непроцентный доход в виде комиссионного вознаграждения, а наличие собственной инкассаторской службы дает определенные конкурентные преимущества.

Инкассирование векселей предусматривает, что банк по поручению векселедержателя предъявляет векселя в срок плательщикам для оплаты и получает денежные средства по ним. Если платеж не производится, вексель возвращается кредитору с протестом в неплатеже. Роль банка сводится лишь к точному исполнению инструкций клиента.

Банк получает в результате операции комиссию, а клиент освобождается от контроля за сроком, а в случае активного развития взаимоотношений с банком может рассчитывать на удешевление операции.

---

<sup>11</sup> О порядке ведения кассовых операций с наличной иностранной валютой в уполномоченных банках на территории Российской Федерации : Указание Банка России № 5396-У от 30.01.2020 г. // КонсультантПлюс : сайт. URL: [http://www.consultant.ru/document/cons\\_doc\\_LAW\\_352040/](http://www.consultant.ru/document/cons_doc_LAW_352040/) (дата обращения: 01.06.2020).



Однако путем этих операций банки могут сосредоточить на своих счетах значительные средства и получают их в бесплатное распоряжение. Вместе с тем они являются довольно прибыльной операцией, так как за инкассо взимается определенная комиссия.

Приняв на инкассо векселя, банк обязан своевременно переслать их по месту платежа и поставить в известность плательщика повесткой о поступлении документов на инкассо. В случае неполучения платежа по векселям банк обязан предъявить их к протесту от имени доверителя, если последним не будет дано иного распоряжения. В случае непоступления платежа и совершения протеста расходы по протесту, комиссии и прочие приходы уплачиваются клиентом. Неоплаченные документы хранятся в банке до востребования их клиентом в течение установленного банком времени. По истечении срока банки слагают с себя ответственность за дальнейшее их хранение.

6. *Купля-продажа иностранной валюты в наличной и безналичной формах.* Уполномоченный банк совершает обмен национальной валюты на другие финансовые активы (на другие иностранные валюты или долговые обязательства) за свой счет или за счет и по поручению клиентов, т. е. проводит конверсионные операции. Подавляющая часть денежных активов, продаваемых на валютных рынках, имеет вид депозита до востребования в крупнейших банках, осуществляющих торговлю друг с другом. Лишь незначительная часть рынка приходится на обмен наличных денег. Именно на межбанковском валютном рынке осуществляются основные котировки валютных курсов.

В рамках этой операции валютный курс будет иметь следующие виды:

- курс покупателя (*bid*) – курс, по которому банк покупает базовую валюту;
- курс продавца (*offer, ask*) – курс, по которому банк продает базовую валюту;
- средний курс – курс без разделения курсов продавца и покупателя.

Разница между курсом покупки и продажи называется спредом, на основе которого банк в зависимости от объема сделки получает выручку, именуемую банковской маржой от проведения конверсионных операций.

Банк России отдельно регламентирует проведение данной группы операций в наличной и безналичной формах. Конверсионные безналичные операции будут рассмотрены авторами подробнее во втором подразделе данной главы.

Кредитные организации (филиалы) с 11.05.2010 г. не вправе открывать обменные пункты. Все действующие обменные пункты в срок до 01.10.2010 г. были переведены в статус внутренних структурных подразделений (ВСП) иного вида (за исключением передвижного пункта кассовых операций) либо закрыты.

Купля-продажа иностранной валюты в наличной форме регулируется Банком России<sup>12</sup>.

<sup>12</sup> О порядке осуществления уполномоченными банками (филиалами) отдельных видов банковских операций с наличной иностранной валютой и операций с чеками (в том числе дорожными чеками), номинальная стоимость которых указана в иностранной валюте, с участием физических лиц : Инструкция Банка России № 136-И от 16.09.2010 г. // КонсультантПлюс : сайт. URL: [http://www.consultant.ru/document/cons\\_doc\\_LAW\\_105583/](http://www.consultant.ru/document/cons_doc_LAW_105583/) (дата обращения: 01.06.2020).



Уполномоченный банк может осуществлять все или некоторые операции с наличной иностранной валютой и чеками. Мы в рамках характеристики этой группы операций ограничимся следующими видами:

1. Операции с наличной иностранной валютой:

- 1.1. Покупка наличной иностранной валюты за наличную валюту РФ;
- 1.2. Продажа наличной иностранной валюты за наличную валюту РФ;
- 1.3. Продажа наличной иностранной валюты одного иностранного государства (группы иностранных государств) за наличную иностранную валюту другого иностранного государства (группы иностранных государств) (конверсия).

2. Операции с чеками, номинальная стоимость которых указана в иностранной валюте:

- 2.1. Покупка-продажа чеков за наличную валюту РФ;
- 2.2. Покупка-продажа чеков за наличную иностранную валюту;
- 2.3. Покупка чеков с зачислением денежных средств на банковские счета, счета по вкладу физических лиц в иностранной валюте и в валюте РФ;
- 2.4. Продажа чеков за счет денежных средств на банковских счетах, счетах по вкладу физических лиц в иностранной валюте и в валюте РФ.

Уполномоченный банк определяет перечень иностранных валют, операции с которыми осуществляются. Выбор может коснуться любой иностранной валюты, котируемой Банком России. Банк России 34 иностранные валюты котирует ежедневно, а 112 – ежемесячно. Самые популярные валюты: доллар США и евро. Уполномоченный банк самостоятельно решает вопрос о необходимости работы с монетой иностранных государств (группы иностранных государств) при осуществлении этих операций.

Информация о курсах валют, видах операций должна быть внутри помещения уполномоченного банка, в доступном для обозрения месте, на стенде или в ином оформленном виде, в том числе на электронных носителях информации. В случае использования разных курсов иностранных валют для разных сумм покупаемой или продаваемой иностранной валюты уполномоченный банк должен устанавливать и (или) изменять такие курсы указанными выше способами.

Требование о размещении информации о курсах иностранных валют не распространяется на ее размещение в средствах массовой информации, в информационно-телекоммуникационной сети Интернет, мобильных приложениях уполномоченного банка.

Уполномоченный банк не вправе устанавливать:

- ограничения по номиналу и годам выпуска находящихся в обращении денежных знаков иностранных государств (группы иностранных государств);
- ограничения по суммам покупаемой и продаваемой наличной иностранной валюты, за исключением ограничений по монетам иностранных государств (группы иностранных государств);
- разные курсы иностранных валют для разных номиналов денежных знаков иностранных государств (группы иностранных государств).

При осуществлении физическим лицом операции по покупке или продаже наличной иностранной валюты на сумму, не превышающую 40 000 руб. либо не превышающую сумму в иностранной валюте, эквивалентную 40 000 руб., идентификация клиента – физического лица, установление и идентификация выгодоприобретателя не проводятся, за исключением случая, когда у работников организации, осуществляющей операции с денежными средствами или иным имуществом, возникают подозрения, что данная операция осуществляется в целях легализации (отмывания) доходов, полученных преступным путем, или финансирования терроризма<sup>13</sup>.

7. *Осуществление переводов денежных средств без открытия банковских счетов, в том числе электронных денежных средств.* С 18 июня 2004 г. Банк России установил, что физические лица-резиденты имеют право перевести из РФ без открытия банковского счета в уполномоченном банке иностранную валюту или валюту РФ в сумме, не превышающей в эквиваленте 5 000 долл. США в течение одного операционного дня<sup>14</sup>.

8. *Операции с ценными бумагами, номинированными в иностранной валюте, к которым относятся:*

- операции по формированию уставного капитала;
- операции по выпуску собственных ценных бумаг;
- операции по покупке-продаже ценных бумаг за свой счет и по поручению клиентов;
- срочные сделки РЕПО;
- доверительные операции;
- операции ДЕПО;
- консультирование клиентов.

9. *Выдача банковских гарантий и поручительств за третьих лиц, предусматривающих исполнение обязательств в денежной форме.* По независимой гарантии гарант принимает на себя по просьбе другого лица (принципала) обязательство уплатить указанному им третьему лицу (бенефициару) определенную денежную сумму в соответствии с условиями данного гарантом обязательства независимо от действительности обеспечиваемого такой гарантией обязательства. Независимые гарантии, выданные банками или иными кредитными организациями, являются банковскими гарантиями.

По договору поручительства поручитель обязывается перед кредитором другого лица отвечать за исполнение последним его обязательства полностью или в части. При использовании поручительства допускается одновременное участие нескольких поручителей.

<sup>13</sup> О противодействии легализации (отмыванию) доходов, полученных преступным путем, и финансированию терроризма : Федеральный закон № 115-ФЗ от 07.08.2001 г. // КонсультантПлюс : сайт. URL: [http://www.consultant.ru/document/cons\\_doc\\_LAW\\_32834/](http://www.consultant.ru/document/cons_doc_LAW_32834/) (дата обращения: 01.06.2020).

<sup>14</sup> Об установлении суммы перевода физическим лицом – резидентом из Российской Федерации без открытия банковских счетов : Указание Банка России от 30.03.2004 г. № 1412-У // КонсультантПлюс : сайт. URL: [http://www.consultant.ru/document/cons\\_doc\\_LAW\\_47335/](http://www.consultant.ru/document/cons_doc_LAW_47335/) (дата обращения: 01.06.2020).

Необходимость проведения этой операции связана с высокими рисками в области валютно-кредитных отношений. Самые распространенные случаи использования банковских гарантий и поручительств связаны с обеспечением кредитных операций и вексельных расчетов, но есть примеры других видов обязательств, которыми банковские гарантии и поручительства будут обеспечены. Банковская гарантия и поручительство могут быть использованы для обеспечения обязательств в случае изменения сроков исполнения обязанностей по уплате налогов, сборов, страховых взносов, пеней, штрафов<sup>15</sup>.

К банковским гарантиям и банкам предъявляются определенные требования (табл. 10.4).

Т а б л и ц а 10.4

**Требования к банкам и выдаваемым ими банковским гарантиям при организации валютных операций**

| Требования к банкам   | Требования к банковской гарантии   |
|---|--|
| <ol style="list-style-type: none"> <li>1. Наличие лицензии на осуществление банковских операций не менее пяти лет.</li> <li>2. Капитал банка в размере не менее 1 млрд руб.</li> <li>3. Соблюдение обязательных нормативов на все отчетные даты в течение последних шести месяцев.</li> <li>4. Отсутствие требования Банка России об осуществлении мер по финансовому оздоровлению банка</li> </ol> | <ol style="list-style-type: none"> <li>1. Должна быть безотзывной и непередаваемой.</li> <li>2. Не может содержать указание на представление налоговым органом гаранту документов, которые не предусмотрены законодательно.</li> <li>3. Срок действия должен истекать не ранее чем через шесть месяцев со дня истечения установленного срока по обязательству.</li> <li>4. Сумма гарантии должна обеспечивать исполнение гарантом в полном объеме обязанности налогоплательщика по уплате налога и уплате соответствующих пеней</li> </ol> |

Банковская гарантия может являться обеспечением заявки на участие в конкурсе или аукционе<sup>16</sup>. Изменения в законодательстве предусматривают обновление требований к банкам, выступающим в роли гаранта.

В период с 01.01.2020–31.12.2020 г. включительно банки, выдающие заказчикам банковские гарантии, должны одновременно соответствовать следующим требованиям:

- 1) капитал в размере не менее 300 млн руб. по состоянию на последнюю отчетную дату;
- 2) кредитный рейтинг не ниже уровня «B(RU)» по национальной рейтинговой шкале для РФ кредитного рейтингового агентства АКРА и (или) «ruB»

<sup>15</sup> Налоговый кодекс Российской Федерации (часть первая) № 146-ФЗ от 31.07.1998 г. // КонсультантПлюс : сайт. URL: [http://www.consultant.ru/document/cons\\_doc\\_LAW\\_19671/](http://www.consultant.ru/document/cons_doc_LAW_19671/) (дата обращения: 01.06.2020).

<sup>16</sup> О контрактной системе в сфере закупок товаров, работ, услуг для обеспечения государственных и муниципальных нужд : Федеральный закон № 44-ФЗ от 05.04.2013 г. // КонсультантПлюс : сайт. URL: [http://www.consultant.ru/document/cons\\_doc\\_LAW\\_144624/](http://www.consultant.ru/document/cons_doc_LAW_144624/) (дата обращения: 01.06.2020).

по национальной рейтинговой шкале для РФ кредитного рейтингового агентства «Эксперт РА».

В период с 01.01.2021–31.12.2021 г. требования к капиталу те же, а кредитный рейтинг не ниже уровня «B+(RU)» АКРА и «ruB+» «Эксперт РА».

Банковская гарантия и поручительство могут выступать способами обеспечения исполнения обязанности по уплате таможенных пошлин, налогов в рамках Евразийского экономического союза (Беларусь, Республика Казахстан и Российская Федерация)<sup>17</sup>. В этом случае к банку предъявляются требования:

- 1) наличие лицензии на осуществление банковских операций;
- 2) осуществление банковской деятельности не менее пяти лет;
- 3) наличие капитала в размере не менее 1 млрд руб.;
- 4) соблюдение обязательных нормативов на все отчетные даты в течение последних шести месяцев;
- 5) неосуществление мер по финансовому оздоровлению банка по требованию Банка России;
- 6) неназначение в банк временной администрации по управлению кредитной организацией;
- 7) отсутствие в отношении банка действующего моратория на удовлетворение требований кредиторов кредитной организации;
- 8) отсутствие не исполненных банком обязательств по банковским гарантиям, обеспечивавшим исполнение обязанностей;
- 9) истечение одного года после погашения задолженности по уплате таможенных платежей, пеней и процентов в случае, если банк исключался из реестра в связи с неисполнением обязательств по банковской гарантии.

При заключении договоров о сотрудничестве с другими странами стороны формируют индивидуальные требования к банковским гарантиям.

При проведении валютных операций банки должны учитывать величину валютного риска и, чтобы его минимизировать законодательно, устанавливать *лимиты открытой валютной позиции*<sup>18</sup>.

Уполномоченный банк получает право на открытие позиций в иностранных валютах с даты получения им от Банка России лицензии на осуществление банковских операций в рублях и иностранной валюте.

*Валютная позиция* – балансовые активы и пассивы, внебалансовые требования и обязательства в иностранной валюте.

<sup>17</sup> О таможенном регулировании в Российской Федерации и о внесении изменений в отдельные законодательные акты Российской Федерации : Федеральный закон № 289-ФЗ от 03.08.2018 г. // КонсультантПлюс : сайт. URL: [http://www.consultant.ru/document/cons\\_doc\\_LAW\\_304093/](http://www.consultant.ru/document/cons_doc_LAW_304093/) (дата обращения: 01.06.2020).

<sup>18</sup> Об установлении размеров (лимитов) открытых валютных позиций, методике их расчета и особенностях осуществления надзора за их соблюдением кредитными организациями : Инструкция Банка России № 178-И от 28.12.2016 г. // КонсультантПлюс : сайт. URL: [http://www.consultant.ru/document/cons\\_doc\\_LAW\\_214254/](http://www.consultant.ru/document/cons_doc_LAW_214254/) (дата обращения: 01.06.2020).

С целью расчета размеров (лимитов) открытых валютных позиций ежедневно рассчитываются отдельно следующие отчетные показатели:

- по каждой из иностранных валют и каждому из драгоценных металлов – чистые позиции (балансовая; SPOT; срочная; опционная; по гарантиям (банковским гарантиям), поручительствам и аккредитивам);

- совокупная балансовая позиция по каждой из иностранных валют и каждому из драгоценных металлов (сумма чистой балансовой позиции и чистой спот-позиции с учетом знака позиций);

- совокупная внебалансовая позиция по каждой из иностранных валют и каждому из драгоценных металлов (сумма чистой срочной позиции, чистой опционной позиции, чистой позиции по гарантиям (банковским гарантиям), поручительствам и аккредитивам с учетом знака позиций, а также остатков в иностранных валютах и драгоценных металлах, отражаемых на внебалансовых счетах по учету неполученных процентов по межбанковским кредитам, депозитам и иным размещенным средствам и неполученных процентов по кредитам и прочим размещенным средствам (кроме межбанковских), предоставленным клиентам);

- открытые валютные позиции в отдельных иностранных валютах и отдельных драгоценных металлах;

- балансирующая позиция в рублях;

- сумма открытых валютных позиций в отдельных иностранных валютах и отдельных драгоценных металлах.

С целью расчета размера (лимитов) открытых валютных позиций определяются величины открытых валютных позиций в отдельных иностранных валютах и отдельных драгоценных металлах суммированием чистой балансовой позиции, чистой SPOT-позиции, чистой срочной позиции, чистой опционной позиции и чистой позиции по гарантиям (банковским гарантиям), поручительствам и аккредитивам с учетом знака позиций.

Со знаком «+» в расчет открытых валютных позиций в отдельных иностранных валютах и отдельных драгоценных металлах включается *длинная чистая позиция*, которая представляет собой положительный результат расчета.

Со знаком «-» в расчет открытых валютных позиций в отдельных иностранных валютах и отдельных драгоценных металлах включается *короткая чистая позиция*, которая представляет собой отрицательный результат расчета.

С целью ограничения валютного риска кредитных организаций устанавливаются следующие размеры (лимиты) открытых валютных позиций:

- сумма всех длинных (коротких) открытых валютных позиций в отдельных иностранных валютах и отдельных драгоценных металлах ежедневно не должна превышать 20 % от капитала банка;

- любая длинная (короткая) открытая валютная позиция в отдельных иностранных валютах и отдельных драгоценных металлах, а также балансирующая позиция в рублях ежедневно не должны превышать 10 % от капитала банка.

Размеры (лимиты) открытых валютных позиций кредитные организации обязаны соблюдать ежедневно.

## 10.2. Конверсионные операции банка

*Конверсионные операции* – сделки между участниками валютного рынка по купле-продаже иностранных валют на основе согласованного курса и срока проведения операции. Банк проводит спекулятивные операции или операции по поручению клиентов. В разрезе валютной политики банк определяет свои позиции на валютном рынке: проведение операций на биржевом и внебиржевом рынке. Участие в биржевых торгах возможно при выполнении требований, установленных биржей в зависимости от вида операции.

Биржевой валютный рынок России начал свое становление в 1992 г.

На сегодняшний день на валютном рынке Московской биржи проводятся торги:

– долларом США, евро, британским фунтом, швейцарским франком, гонконгским долларом, китайским юанем, японской иеной, белорусским рублем, казахстанским тенге и турецкой лирой;

– евро, британский фунт, швейцарский франк, китайский юань, казахстанский тенге, турецкая лира – за доллары США.

Основные характеристики и многообразие инструментов валютного рынка Московской биржи представлены в табл. 10.5.

При проведении конверсионных операций банки активно задействуют ресурсы, размещенные на депозитных счетах в Банке России или других банках в России и за рубежом. Депозитные валютные операции – это совокупность краткосрочных (от одного дня до одного года) операций по размещению свободных денежных остатков, а также привлечению недостающих средств в иностранных валютах на различные сроки под определенный процент, обслуживающих краткосрочную ликвидность банков и компаний и служащих целям получения прибыли.

При проведении конверсионных операций в расчетах используются даты:

– дата заключения сделки (*deal date*) – по специальным каналам связи, по телефону, телексу, письменно и т. д.;

– дата исполнения сделки, или дата валютирования (*value date*) – дата исполнения условий сделки. При фиксации даты валютирования считаются только рабочие дни по каждой из валют, участвующих в сделке, если следующий день за датой сделки является нерабочим для одной валюты, то срок поставки валют увеличивается на один день. В случае, если следующий день является нерабочим для другой валюты, срок поставки увеличивается еще на один день.

Конверсионные операции делятся на кассовые и срочные.

*Кассовые операции (сделки с немедленной поставкой)* – это конверсионные операции с датой валютирования, отстоящей от дня заключения сделки не более чем на два дня. Кассовые операции получили наиболее широкое применение на валютных рынках и составляют в настоящее время большую часть общего объема межбанковского рынка.

Выделяют следующие виды кассовых операций:

– сделка *today* (TOD) – конверсионная операция с датой валютирования в день заключения сделки;



Т а б л и ц а 10.5

**Характеристика инструментов торгов валютного рынка Московской биржи<sup>19</sup>**

| Валютная пара | Сделки СПОТ                               | Сделки СВОП и СВОП контракты                 | Поставочные фьючерсные контракты  |
|---------------|---|--|---|
| USD/RUB       | TOD, TDB, TOM, TMB, WAP, SPT (T + 2), FIX | O/N, TOM/SPT, 1W, 2W, 1M, 2M, 3M, 6M, 9M, 1Y | ММYY (03 – март, 06 – июнь, 09 – сентябрь, 12 – декабрь соответствующего года), LTV (T + 3 – 366 дней во внесистемном режиме) |
| EUR/RUB       | TOD, TDB, TOM, TMB, SPT (T + 2), FIX      | O/N, TOM/SPT, 1W, 2W, 1M, 2M, 3M, 6M, 9M, 1Y | ММYY (03 – март, 06 – июнь, 09 – сентябрь, 12 – декабрь соответствующего года), LTV (T + 3 – 366 дней во внесистемном режиме) |
| EUR/USD       | TOD, TOM, SPT (T + 2)                     | O/N, TOM/SPT                                 |   |
| CNY/RUB       | TOD, TOM, SPT (T + 2)                     | O/N, TOM/SPT, 1W, 2W, 1M, 2M, 3M, 6M         | ММYY (03 – март, 06 – июнь, 09 – сентябрь, 12 – декабрь соответствующего года), LTV (T + 3 – 184 дней во внесистемном режиме) |
| USD/CNY       | TOD, TOM, SPT (T + 2)                     | O/N, TOM/SPT                                 |   |
| HKD/RUB       | TOD, TOM                                  | O/N  |   |
| GBP/RUB       | TOD, TOM                                  | O/N  |   |
| GBP/USD       | TOD, TOM, SPT (T + 2)                     | O/N, TOM/SPT                                 |   |
| CHF/RUB       | TOD, TOM                                  | O/N  |   |
| USD/CHF       | TOD, TOM, SPT (T + 2)                     | O/N, TOM/SPT                                 |   |
| BYN/RUB       | TOD, TOM                                  | O/N  |   |
| KZT/RUB       | TOD, TOM, SPT (T + 2)                     | O/N, TOM/SPT, 1W, 2W, 1M, 2M, 3M, 6M         | LTV (T + 3 – 184 дней во внесистемном режиме)   |
| USD/KZT       | TOD, TOM, SPT (T + 2)                     | O/N, TOM/SPT                                 |   |
| TRY/RUB       | TOD, TOM                                  | O/N  |   |
| USD/TRY       | TOD, TOM, SPT (T + 2)                     | O/N, TOM/SPT                                 |   |
| JPY/RUB       | TOD, TOM                                  | O/N  |   |
| USD/JPY       | TOD, TOM, SPT (T + 2)                     | O/N, TOM/SPT                                 |   |

<sup>19</sup> Московская биржа : офиц. сайт. URL: <https://www.moex.com/s135> (дата обращения: 01.06.2020).

– сделка *tomorrow* (ТОМ) – конверсионная операция с датой валютирования на следующий за днем заключения рабочий банковский день;

– сделка SPOT – конверсионная операция с датой валютирования не позже второго рабочего дня, следующего за днем заключения сделки. Кассовые сделки на условиях SPOT используются не только для немедленного получения валюты, но и для страхования валютного риска, проведения спекулятивных операций. Спот-курс, является ли он свободно плавающим или фиксированным, отражает, насколько высоко оценивается национальная валюта за пределами данной страны в момент проведения операций.

Второй вид конверсионных операций – срочные.

*Срочные валютные операции* – это сделки по обмену валютами по заранее согласованному курсу, заключаемые сегодня, но с отложенной на определенный срок в будущем датой валютирования. При проведении таких операций существует временной разрыв между датой подписания контракта и обменом валютой. Основная цель срочных операций заключается в хеджировании валютных рисков.

Существует четыре основных вида срочных валютных операций: валютный форвард, валютный своп, валютный фьючерс и валютный опцион.

*Валютный форвард* (*foreign currency forward contracts*) – договор двух сторон по обмену валютой через определенное время по заранее определенному курсу, который должен завершиться действительной поставкой валюты. При этом валюта, сумма, курс и дата платежа фиксируются в момент заключения сделки. Форвардная операция часто является частью сделки своп.

Особенностью форвардной операции является отсутствие вторичного рынка и стандартизированных контрактов, что позволяет подобрать форвардный контракт под конкретную операцию. Контракты заключаются только на межбанковском рынке.

Виды форвардных операций:

1) простая форвардная сделка (сделка аутрайт – *outright*) – стороны договариваются предоставить определенную сумму к установленному сроку по заранее фиксированному курсу. Форвардная сделка проводится по срочному курсу, который исчисляется путем прибавления премии или вычитания дисконта из курса спот. Величина премии или дисконта, называемая срочной разницей, определяется банком (маркет-мейкером), к которому обращается клиент, желающий провести сделку. За прогноз изменения валютных курсов и гарантию проведения сделки по заранее установленному форвардному курсу маркет-мейкер получает процент хеджирования;

2) брейк-форвард (*break-forward*) – валютный контракт, который может быть исполнен досрочно по установленной ставке брейк банка;

3) рейндж-форвард (*range-forward*) – контракт, в котором устанавливается определенный промежуток колебаний валютных курсов.

*Валютный своп* (*foreign exchange swap*) – это соглашение об одновременной покупке и продаже иностранной валюты на примерно равные суммы при условии расчетов по ним на разные даты. Такая валютная операция сочетает в себе

одновременно сделку спот и форвардную сделку: купля-продажа двух валют происходит на условиях немедленной поставки с одновременной контрделкой на определенный срок с теми же валютами. При этом курсы спот и форвард устанавливаются одновременно.

Выделяются два вида свопов: валютный своп и процентный.

1. *Валютный своп* – это сделка, предусматривающая обмен между сторонами основными суммами и процентами по долгам, оформленным в разных валютах.

Если ближняя конверсионная сделка является покупкой валюты (обычно базовой), а более удаленная – продажей валюты, такой своп называется «купил/продал» – *buy and sell swap (buy/sell, b+s)*.

Если сначала осуществляется сделка по продаже валюты, а обратная ей сделка является покупкой валюты, этот своп будет называться «продал/купил» – *sell and buy swap (sell/buy или s+b)*.

В РФ сделки «валютный своп» введены Банком России с 2002 г. как механизм рефинансирования кредитных организаций. Они могут заключаться на Московской бирже Банком России и кредитными организациями. Банк России осуществляет мониторинг ситуации на денежном и валютном рынках и в случае необходимости корректирует величину лимита по операциям «валютный своп». Так, с 17.07.2020 г. лимит на ежедневный объем операций «валютный своп» по продаже долларов США за рубли с расчетами TOD снижен с 5 до 3 млрд долл. США<sup>20</sup>.

2. *Процентный своп* – сделка, в которой две стороны договариваются об обмене периодическими процентными выплатами по некоторой согласованной условной номинальной стоимости. Как правило, одна сторона производит платежи по переменной ставке, а другая – по фиксированной.

*Валютный фьючерс (currency futures)* – это контракт на покупку-продажу валюты в будущем, по которому продавец принимает обязательство продать, а покупатель – купить определенное количество валюты по установленному курсу в указанный срок. Особенности валютного фьючерса являются:

- стандартизованные контракты по размеру и дате поставки;
- посредником в сделке выступает биржа;
- легко торгуются на рынке;
- все контракты ежедневно пересчитываются по новой рыночной цене с немедленной реализацией прибылей и убытков.

*Опцион (option)* – двусторонний договор на право купить или продать определенный актив (ценные бумаги, валюту, драгоценные металлы и пр.) по фиксированному курсу в заранее согласованную дату или в течение согласованного периода времени.

*Виды опционов*

Опцион покупателя (колл-опцион – *call option*) – покупатель опциона приобретает право, но не обязательство купить биржевой актив.

---

<sup>20</sup> Банк России снижает лимит по операциям «валютный своп»: Информация Банка России от 16.07.2020 г. // КонсультантПлюс: сайт. URL: [http://www.consultant.ru/document/cons\\_doc\\_LAW\\_357527/](http://www.consultant.ru/document/cons_doc_LAW_357527/) (дата обращения: 01.06.2020).

Опцион продавца (пут-опцион – *put option*) – покупатель опциона имеет право, но не обязательство продать биржевой актив.

По срокам исполнения различают американские и европейские опционы.

*Американский опцион* может быть исполнен в любой день в течение оговоренного срока (как правило, это один месяц).

*Европейский опцион* может быть исполнен только на дату окончания срока его действия (с семидневным уведомлением о совершении сделки).

Таким образом, мы видим, что на сегодняшний день банк имеет весьма обширный арсенал выбора валютных сделок и операций, которые могут при правильном управлении валютным риском принести значительный доход, обеспечиваемый волатильностью валют.

### Контрольные вопросы

1. Какова роль уполномоченных банков при проведении валютных операций и сделок?
2. Как классифицируются валютные операции, проводимые уполномоченными банками?
3. В чем особенности привлечения банками валютных средств?
4. Каковы условия по валютным кредитам?
5. Какие виды счетов банки открывают в иностранной валюте?
6. Каковы особенности открытия и ведения счетов резидентов и нерезидентов в иностранной валюте?
7. Каковы основные направления деятельности СПФС?
8. Виды переводов денежных средств по поручению клиентов.
9. Каковы особенности международных расчетов с участием банков?
10. Охарактеризуйте объекты валютного контроля в РФ при реализации банками функций агента валютного контроля.
11. Какие специальные сведения о кредитном договоре фиксирует банк, если кредитная сделка подпадает под валютный контроль?
12. Какие виды кассовых операций банк вправе проводить с наличной иностранной валютой? Охарактеризуйте их особенности?
13. Какова роль банка при инкассировании векселей?
14. Как в банке осуществляются операции по обмену валюты?
15. Какие валютные курсы банк устанавливает для обмена валюты и как осуществляет выбор валюты?
16. Каковы особенности переводов денежных средств без открытия счетов клиентами?
17. Какие валютные операции банк может проводить с ценными бумагами?
18. Какова роль банка при предоставлении банковских гарантий и поручительств? Приведите примеры операций с использованием банковских гарантий и поручительств.
19. Поясните существующую классификацию конверсионных операций.
20. Какие валютные пары и с использованием каких инструментов торгуются на Московской бирже?
21. Опишите сущность и виды валютного форварда.
22. Опишите сущность и виды свопов.
23. Дайте понятие и опишите особенности валютных фьючерсов.
24. Опишите сущность и виды опционов.

## Глава 11

# ОПЕРАЦИИ БАНКА С ЦЕННЫМИ БУМАГАМИ

### 11.1. Экономическая сущность и краткая характеристика операций коммерческих банков с ценными бумагами

Деятельность кредитных организаций на рынке ценных бумаг не относится к категории банковских операций, однако имеет важнейшее значение при формировании банковского капитала и инвестиционных вложений, управлении банковской ликвидностью, удовлетворении потребностей клиентов банка на этом сегменте финансового рынка.

Банк России как мегарегулятор финансового рынка лицензирует все виды деятельности не только на кредитном рынке, но и на рынке ценных бумаг<sup>1</sup>. Коммерческий банк, получивший лицензии на осуществление деятельности по ведению реестра и профессионального участника рынка ценных бумаг, вправе производить выпуск, покупку, продажу, учет, хранение и иные операции с ценными бумагами. При этом предусматривается, что банк может проводить сделки с ценными бумагами, которые выполняют функции платежного документа, а также с ценностями, подтверждающими привлечение денежных средств во вклады и на банковские счета.

Всю совокупность операций банков с ценными бумагами можно объединить в три группы: пассивные, активные и комиссионно-посреднические операции.

При проведении *пассивных операций* коммерческий банк может формировать свои *долговые обязательства* (задолженности по привлеченным и заемным средствам) и *капитал* (собственные средства) при помощи ценных бумаг.

Основным инструментом, формирующим собственные средства банка, являются акции. *Акция* – это эмиссионная ценная бумага, закрепляющая права ее владельца на получение части прибыли акционерного общества в виде дивидендов, на участие в управлении и на часть имущества, остающегося после его ликвидации.

Акция как инструмент, формирующий собственные средства банка, свидетельствует о внесении определенной суммы денежных средств в его уставный капитал. Акция представляет собой бессрочную ценную бумагу, т. е. она обращается столько, сколько функционирует банк.

Обязательства банка подразделяются на три основные группы: депозиты, займы и прочие обязательства. *Прочие обязательства банка* – средства, полученные от выпуска и распространения облигаций; ресурсы, мобилизованные за счет создания собственных долговых обязательств и платежных средств банка

---

<sup>1</sup> О банках и банковской деятельности : Федеральный закон № 395-1 от 02.12.1990, гл. 1 ст. 6;

О рынке ценных бумаг : Федеральный закон № 39-ФЗ от 22.04.1996 г., гл. 11.

(деPOSITных и сберегательных сертификатов, банковских векселей и др.); прочие средства.

*Облигация* – это эмиссионная ценная бумага, подтверждающая, что ее владелец внес денежные средства эмитенту данной бумаги, который обязан по истечении указанного срока погасить данное долговое обязательство по номинальной стоимости. Кроме возмещения номинальной стоимости, эмитент обязан выплачивать доход держателю данной ценной бумаги. Доход может выплачиваться в виде: фиксированного процента; оплаты купона; выигрыша; дисконта. Как правило, корпоративные (в частности, банковские) облигации эмитируются на достаточно длительный срок.

*Срочный депозитный сертификат* – это денежный документ, удостоверяющий внесение в банк средств на определенный срок и передаваемый (либо не передаваемый) другим владельцам по индоссаменту. Таким образом, будучи свидетельством образования клиентом срочного вклада, отдельные виды депозитных сертификатов могут выступать в качестве платежного средства.

Принято выделять депозитные (предусматривающие проведение операций с юридическими лицами) и сберегательные (предназначенные для физических лиц) сертификаты. Они различаются по сроку обращения: соответственно один и три года.

Депозитные сертификаты различаются по срокам и условиям обращения. На каждом из них указываются сумма, срок обращения и процент доходности, выплачиваемый банком. Существует возможность досрочного погашения сертификата, при этом процентная ставка снижается до ставки до востребования.

*Банковские векселя*, как и сертификаты, являются инструментами краткосрочного рынка и не относятся к эмиссионным ценным бумагам. Вексель – это письменное долговое обязательство строго установленной законом формы, в соответствии с которым векселедержатель имеет право требовать от векселедателя выплаты указанной суммы по истечении определенного времени.

К *активным операциям банков*, предусматривающим применение ценных бумаг, относятся *инвестиционные и фондовые операции*. Они отражают вложение банковских ресурсов в широкий спектр инструментов, обращающихся на рынке ценных бумаг. К их числу относятся ценные бумаги, выражающие отношения собственности (акции других эмитентов), долговые (облигации, векселя и пр.) и коммерческие. Кроме того, в данную группу включаются сделки по приобретению паев различных субъектов хозяйствования, а также сделки по размещению срочных депозитов в прочих финансово-кредитных институтах, операции РЕПО.

Одно из основных отличий инвестиционных операций от ссудных заключается в том, что они выполняются, как правило, по инициативе самого кредитного института.

К числу активных банковских операций с ценными бумагами можно отнести учетные и инвестиционные операции.

*Учетные операции* – это операции по покупке банком векселей юридических лиц – как векселей хозяйствующих субъектов, так и других банков. В зависи-



мости от вида векселя (процентный или дисконтный) определяется принцип установления его цены. Дисконтные векселя покупаются по цене ниже номинала. Разница между номиналом и ценой покупки – это доход, получаемый банком от подобного вложения средств. Процентные векселя могут приобретаться по цене выше номинала. В данном случае доход определяется как разница между суммой подлежащей выплаты по векселю (номинал векселя плюс накопленный процентный доход) и ценой покупки. При этом цена покупки векселя зависит как от качества векселя, т. е. финансовой устойчивости векселедателя и вероятности его погашения, так и от срока обращения векселя.

При учете векселей векселедержатель совершает индоссамент в пользу банка. Он может быть бланковым или именованным. С этого момента банк становится векселедержателем-собственником, т. е. имеет основания использовать вексель по своему усмотрению. Он может его держать с целью получения дохода, может продать, переучесть в центральном банке, а также использовать в качестве предмета залога.

Если должник по векселю не выполняет в срок своих обязательств, банк имеет право предъявить требования к лицу, продавшему вексель банку.

*Инвестиционные операции* – это операции банка по вложению денежных средств в ценные бумаги с целью получения дохода в виде процентов, дивидендов и прибыли от перепродажи. В рамках инвестиционных операций банки осуществляют вложения преимущественно в эмиссионные ценные бумаги.

Совокупность вложений банков в ценные бумаги называется *инвестиционным портфелем банка*. Инвестиционный портфель банка классифицируется по следующим признакам: вид вложений; срок размещения ресурсов; отраслевая и территориальная направленность инвестиций; способ получения дохода; степень риска.

Инвестиционные операции осуществляются банком в соответствии с разработанной *инвестиционной политикой*, основным ориентиром которой является приемлемое собственниками банка соотношение уровня принимаемого риска и доходности вложений.

Особое место в ряду активных операций занимают *операции РЕПО*. Они представляют собой совмещение кассовой и срочной сделки с ценными бумагами. Это операция по купле-продаже ценных бумаг, предполагающая совершение позднее обратной сделки.

Операция РЕПО состоит из двух частей:

– первая часть – это сделка купли-продажи определенного объема ценных бумаг определенного вида, заключенная между определенными участниками на условиях исполнения ее в день заключения сделки;

– вторая часть – это сделка купли-продажи того же объема ценных бумаг того же вида, заключенная между теми же участниками на условиях исполнения ее в день, отличный от дня заключения сделки. При этом продавец ценных бумаг по первой части сделки выступает в качестве продавца по второй части.

Исходя из сущности операций РЕПО, есть основание считать их близкими к кредитным операциям, так как продавец ценных бумаг по первой части сделки

имеет возможность привлечь денежные средства, что может быть использовано и в качестве инструмента поддержания ликвидности банка, а покупатель может эффективно разместить денежные средства. Но если считать эту операцию кредитной, то необходимо отметить и наличие рисков, близких к кредитным, которые непосредственно влияют на стоимость покупки ценных бумаг по первой части сделки. Стоимость зависит прежде всего от качества ценных бумаг и от срока сделки. Если в основе сделки лежат ценные бумаги высокого качества, на которые существует значительный спрос на рынке, то разрыв между их реальной стоимостью и ценой покупки может быть незначительным. Если же бумаги не обладают вышеназванными свойствами, то для минимизации вероятности потери денежных средств при отказе контрагента выполнить свои обязательства и выкупить ценные бумаги по второй части сделки, цена покупки по первой части сделки может быть значительно ниже, чем их реальная стоимость.

Операции РЕПО могут быть заключены как с фиксированным сроком, так и на условиях до востребования. В первом случае дата совершения обратной сделки определена в договоре. Во втором случае стороны ежедневно договариваются об условиях совершения обратной операции, и день, в который данное соглашение не будет достигнуто, считается днем окончания сделки.

Операции РЕПО могут быть организованы между банками, и в этом случае они представляют собой обычные коммерческие сделки. Операции РЕПО, которые проводятся между коммерческим и центральным банком, можно рассматривать как один из механизмов проведения денежно-кредитной политики.

*Комиссионно-посреднические операции с ценными бумагами* отражают совокупность банковских сделок, осуществляемых по поручению, от имени и за счет средств клиента. Значительную часть сделок, относимых к третьей группе, кредитный институт вправе осуществлять в рамках *профессиональной деятельности на рынке ценных бумаг*. В результате проведения этих сделок банк получает доход в виде комиссионного вознаграждения.

К группе комиссионно-посреднических операций с ценными бумагами можно отнести следующие виды деятельности.

*Доверительное управление денежными средствами и иным имуществом по договору с физическими и юридическими лицами, или траст*. Трастовые операции подразумевают доверительное управление активами клиента (как правило, ценными бумагами) на основании заключенного договора (трастового соглашения), в котором определяются права и обязанности сторон, а также характер вознаграждения банка.

В трастовых операциях участвуют три стороны: *учредитель траста* (физическое или юридическое лицо, заключившее с банком договор об управлении); *доверительный собственник* (банк, осуществляющий функции управления); *бенефициарий* (лицо, в пользу которого заключен трастовый договор). Траст может быть как трехсторонним, так и двухсторонним. Последнее предполагает, что учредитель траста и доверительный собственник – одно лицо.

При организации трастовых операций банк заключает с клиентом договор о доверительном управлении (трастовое соглашение), в котором определяются права и обязанности сторон, а также характер вознаграждения банка. Заключение данного договора не предполагает перехода прав на предоставленные ценные бумаги от клиента к банку.

Особенностью трастового договора является отсутствие ответственности банка перед клиентом в случае формирования отрицательного финансового результата по трастовому счету. Такая оговорка обычно применяется, если предметом трастового соглашения выступают акции и иные финансовые обязательства со свободно плавающей доходностью и курсовой ценой.

*Брокерская деятельность.* Этой деятельностью признается деятельность по совершению гражданско-правовых сделок с ценными бумагами от имени и за счет клиента (в том числе эмитента эмиссионных ценных бумаг при их размещении) или от своего имени и за счет клиента на основании возмездных договоров с клиентом. Денежные средства клиентов, переданные ими брокеру для инвестирования в ценные бумаги, а также денежные средства, полученные по сделкам, совершенным брокером на основании договоров с клиентами, должны находиться на отдельном банковском счете (специальный брокерский счет).

*Дилерская деятельность.* Данной деятельностью признается совершение сделок купли-продажи ценных бумаг от своего имени и за свой счет путем публичного объявления цен покупки или продажи определенных ценных бумаг. При этом дилер берет на себя обязательство совершить указанную сделку по объявленной им ранее цене. Дилер имеет право объявить иные существенные условия договора купли-продажи ценных бумаг, например, минимальное и максимальное количество покупаемых или продаваемых ценных бумаг, а также срок, в течение которого действуют объявленные цены. При отсутствии в объявлении указания на иные существенные условия дилер обязан заключить договор на существенных условиях, предложенных его клиентом.

*Депозитарная деятельность.* Подобной деятельностью признается оказание услуг по хранению сертификатов ценных бумаг и(или) учету и переходу прав на ценные бумаги. Кредитный институт, выполняющий депозитарные функции, называют депозитарием. Он в обязательном порядке заключает договоры со своими клиентами – депонентами. Данное соглашение принято называть депозитарным договором (договором о счете ДЕПО).

*Деятельность по ведению реестра владельцев ценных бумаг* заключается в сборе, фиксации, обработке, хранении и предоставлении данных, составляющих систему ведения реестра владельцев ценных бумаг. Реестр (от лат. *regestrum* – список, перечень) предполагает фиксацию данных о владельцах ценных бумаг, а также о количестве и типе находящихся в их собственности акций, занимаемой доли в уставном капитале общества (в случае владения акциями) и иные данные, связанные с учетом прав держателей в отношении ценных бумаг.

Любая банковская операция совершается на основании договора, заключаемого между кредитным институтом и клиентом. Неисполнение данного договора влечет за собой правовые последствия согласно действующему законодательству.

## 11.2. Виды ценных бумаг, выпускаемых коммерческими банками

Ценные бумаги – это не деньги и не материальный товар. Они олицетворяют собой фиктивный капитал. Реальный капитал функционирует в сфере производства, услуг, а ценные бумаги, его олицетворяющие, самостоятельно обращаются на рынке в качестве фиктивного капитала. Их ценность состоит в тех правах, которые они дают своему владельцу.

Ценная бумага – это особый «товар», который обращается на своем собственном рынке – рынке ценных бумаг и не имеет ни вещественной, ни денежной потребительской стоимости, т. е. не является ни физическим товаром, ни услугой. Это всего лишь документ, который продается и покупается по соответствующей цене. Документ, который выражает связанные с ним имущественные и неимущественные права, может самостоятельно обращаться на рынке и быть объектом купли-продажи и других сделок, служить источником получения регулярного или разового дохода.

Наряду с изложенным выше, можно справедливо утверждать, что ценная бумага – это инструмент привлечения денежных средств, объект вложения финансовых ресурсов. Ценные бумаги выступают разновидностью денежного капитала, движение которого опосредует последующее распределение материальных ценностей.

В Гражданском кодексе (ГК) Российской Федерации содержится сущностная характеристика ценной бумаги как документа, удостоверяющего с соблюдением установленной формы и обязательных реквизитов имущественные права, осуществление или передача которых возможны только при его предъявлении<sup>2</sup>.

Каждая ценная бумага имеет свои экономические характеристики, основными из которых являются: ликвидность; доходность; надежность.

*Ликвидность ценной бумаги* – способность ценной бумаги обмениваться на деньги в кратчайший срок. Поэтому можно утверждать, что ликвидность обратно пропорциональна времени, которое требуется для превращения ценной бумаги в деньги.

*Доходность ценной бумаги* – это отношение дохода, полученного от ценной бумаги, к инвестициям в нее. Доходность выражается в процентах и приравнивается к годовому измерению. Совокупный доход по ценным бумагам складывается из двух составляющих: дохода от владения ценной бумагой как таковой (процент, дивиденд); дохода, связанного с отчуждением ценной бумаги (купля-продажа).

*Надежность ценной бумаги* – это устойчивость курсов ценных бумаг к изменениям рыночной конъюнктуры. Надежность зависит в первую очередь от надежности эмитентов. О надежности эмитента облигаций инвесторы судят по его рейтингу, эмитента акций – по допуску к обращению на бирже и включению в котировальные списки.

<sup>2</sup> Гражданский кодекс Российской Федерации (часть первая) от 30.11.1994 г. № 51-ФЗ. Ст. 142.

Банки могут выпускать ряд ценных бумаг, относимых к числу эмиссионных или неэмиссионных.

*Эмиссионная ценная бумага* – любая ценная бумага, в том числе бездокументарная, которая характеризуется *одновременно следующими признаками*:

– закрепляет совокупность имущественных и неимущественных прав, подлежащих удостоверению, уступке и безусловному осуществлению с соблюдением установленных настоящим Федеральным законом формы и порядка;

– размещается выпусками;

– имеет равные объем и сроки осуществления прав внутри одного выпуска вне зависимости от времени приобретения ценной бумаги.

По российскому законодательству к эмиссионным ценным бумагам, которые может выпускать банк, относятся: акции; облигации; российские депозитарные расписки; опционы эмитента.

*Неэмиссионные ценные бумаги* не обладают признаками, присущими эмиссионным ценным бумагам и выпускаются, как правило, штучно. Каждый такой вид ценной бумаги закрепляет за владельцем индивидуальный объем прав, который осуществляется в специально установленные для него сроки. Выпуск этих бумаг не носит элемента публично-правового характера, т. е. для них не характерна государственная регистрация. Должник самостоятельно, без какого-либо специального контроля выпускает ценную бумагу, хотя при этом деятельность самого эмитента может контролироваться со стороны государства, например, лицензироваться.

Коммерческие банки могут выпускать следующие виды неэмиссионных ценных бумаг: банковские сертификаты, векселя, чеки, ипотечный сертификат участия.

Совокупность ценных бумаг, выпускаемых российскими коммерческими банками, представлена на рис. 11.1.

Рассмотрим подробнее указанные виды ценных бумаг.

*Акция* – эмиссионная ценная бумага<sup>3</sup>, закрепляющая права ее владельца (акционера) на получение части прибыли акционерного общества в виде дивидендов, на участие в управлении акционерным обществом и на часть имущества, остающегося после его ликвидации. Акция является бездокументарной именной ценной бумагой.

Банк, созданный в форме акционерного общества, может осуществлять эмиссию акций в двух основных случаях:

– при создании банка в момент формирования капитала;

– при необходимости увеличить ранее созданный капитал.

Акцию можно рассматривать как бессрочный кредит, который был предоставлен эмитенту в обмен на участие в прибыли в качестве одного из владельцев банка, созданного в форме акционерного общества. Наряду с этим акция дает право на управление и на часть имущества, оставшегося после ликвидации компании.

<sup>3</sup> О рынке ценных бумаг : Федеральный закон от 22.04.1996 г. № 39-ФЗ. Ст. 2.





Рис. 11.1. Ценные бумаги, выпускаемые банком

Дивидендом является часть чистой прибыли акционерного общества, подлежащая распределению среди акционеров, приходящаяся на одну обыкновенную или привилегированную акцию. Чистая прибыль, направленная на выплату дивидендов, распределяется между акционерами пропорционально числу и виду принадлежащих им акций. Размер окончательного дивиденда не может быть больше рекомендованного советом директором акционерного общества, но может быть уменьшен общим собранием акционеров.

Выплата дивидендов, объявленных общим собранием акционеров, является обязательной для общества. Запрещается объявлять и выплачивать дивиденды, если общество неплатежеспособно либо может стать таковым после выплаты дивидендов.

Основным видом акций, обращающихся на рынке капиталов, являются *обыкновенные акции*. Необходимо отметить, что они имеют последнюю очередность в требованиях к активам в случае ликвидации их эмитента.

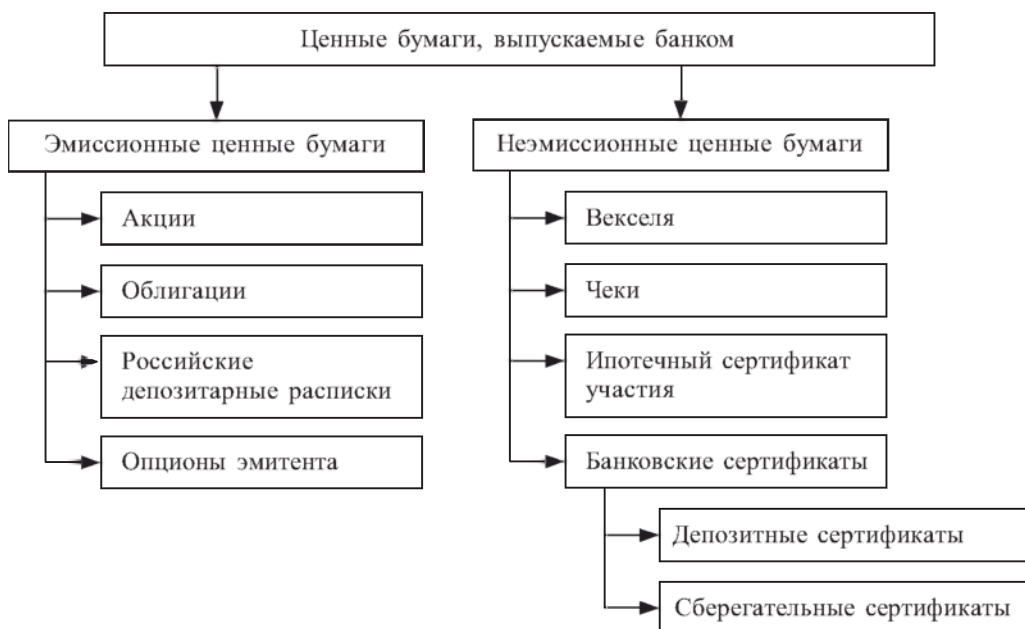
*Привилегированная акция* – это обыкновенная акция, владелец которой вместо права голоса имеет право на получение фиксированного дивиденда и преимущественное по сравнению с владельцем обыкновенной акции право на часть имущества в случае ликвидации акционерного общества. По существу, это «гибридная» ценная бумага, которой присущи признаки не только акции, но и облигации. Нестабильность рынка фиксированных доходов может привести к созданию привилегированных акций с «плавающей» ставкой дивиденда.

Право на выпуск акций имеют только акционерные общества. Акции выпускаются без установленного срока обращения. Акции *публичных акционерных*



*обществ* могут продаваться их держателями без ограничений. При реализации акций *непубличного акционерного общества* необходимо учитывать, что его акционеры имеют преимущественное право их приобретения. Кроме того, эти акции выпускаются только в форме закрытой подписки и не могут быть предложены для приобретения неограниченному кругу лиц.

Одной из характеристик акции является ее номинал (*номинальная стоимость*) – условная величина, выражаемая в денежной форме и определяющая долю имущества акционерного общества, которая приходится на одну акцию. На основе номинала в Российской Федерации рассчитывается сумма дивидендов, выплачиваемая акционеру. Вместе с тем номинальная стоимость акции не имеет практического значения для инвестора – это больше бухгалтерский термин.

Основной характеристикой акции является ее *курсовая (рыночная) стоимость*, т. е. цена, по которой акция продается и покупается на вторичном рынке. Курс акции может быть «на открытие», «на закрытие» торговой сессии организатора торговли (фондовой биржи) или средневзвешенный. Нередко речь идет о котировке цен, что предполагает наличие цены спроса (*bid price*) и цены предложения (*offer price*). Курсовая цена может находиться в диапазоне цен спроса и предложения, а может и равняться им.

*Облигация* – эмиссионная ценная бумага<sup>4</sup>, закрепляющая право ее владельца на получение в срок, предусмотренный в ней, от эмитента облигации ее номинальной стоимости или иного имущественного эквивалента. Облигация может также предусматривать право ее владельца на получение установленных в ней процентов либо иные имущественные права. Доходом по облигации являются процент и (или) дисконт. Чем чаще начисляется купонный доход, тем выше его реальная сумма при одной и той же ставке и выше рыночная цена облигации.

*Облигации* обладают следующими ценовыми характеристиками:

– *номинальная стоимость* – отражена в условиях займа и является базовой величиной для расчета доходов;

– *эмиссионная стоимость* – это стоимость, по которой происходит размещение облигаций среди их первых владельцев. В зависимости от типа облигаций и условий эмиссии эмиссионная цена может быть равна, меньше или больше номинальной стоимости;

– *рыночная (курсовая) стоимость* определяется на вторичном рынке на основе спроса и предложения. Она может быть ниже номинала, выше или равняться ему. Если цена облигации ниже номинала, то разница между рыночной стоимостью и номинальной называется скидкой, дисконтом или дизажио. Если же цена облигации выше ее номинала, то разница между рыночной ценой и номинальной называется премией или ажио;

– *выкупная цена* – цена, по которой эмитент выкупает облигацию по истечении срока займа, она называется выкупной. Эта цена может не совпадать с номинальной, она зависит от условий займа. В России, согласно законодательству,

<sup>4</sup> О рынке ценных бумаг : Федеральный закон № 39-ФЗ от 22.04.1996 г. Ст. 2.

выкупная цена облигаций всегда равна номинальной и само понятие «выкупная цена» отсутствует.

Таким образом, *облигация* – ценная бумага, удостоверяющая внесение ее владельцем (кредитором) денежных средств и подтверждающая обязательство заемщика (должника) возместить кредитору не только номинальную стоимость данной ценной бумаги или иного имущественного эквивалента в обусловленный срок, но и уплатить фиксированный процент (если иное не предусмотрено правилами выпуска). Изменение условий выпущенного в обращение облигационного займа не допускается.

Большинство облигаций предлагают купон с указанием фиксированной процентной ставки, который устанавливается в момент эмиссии облигации, что дает кредитору заранее известную годовую норму доходности. Вместе с тем облигации могут быть и бескупонными. В данном случае доходом признается разница между ценой приобретения и ценой продажи (или суммой долга в момент погашения).

Некоторые облигации могут выпускаться с «плавающей» процентной ставкой, которая будет привязана к ключевой ставке (ставке рефинансирования, учетной либо ключевой ставке) Центрального банка или к другим ставкам (например, Лондонской межбанковской ставке предложения по межбанковским депозитам – LIBOR). Рыночная цена такой облигации будет менее изменчивой, так как процентная ставка будет корректироваться с определенной периодичностью (например, каждые шесть месяцев или квартал) для того, чтобы отразить рыночные условия, сложившиеся в настоящий момент.

Еврооблигации – это те же самые облигации, но выпущенные в валюте, которая для заемщика считается иностранной. Эта валюта может быть любой – евро, доллар, рубль. Если российский банк выпускает облигации в рублях – это просто облигации, а если в евро или долларах – это еврооблигация.

*Российская депозитарная расписка* (РДР) – именная эмиссионная ценная бумага<sup>5</sup> без номинальной стоимости, удостоверяющая право собственности на определенное количество представляемых ценных бумаг (акций или облигаций иностранного эмитента либо ценных бумаг иного иностранного эмитента, удостоверяющих права в отношении акций или облигаций иностранного эмитента) и закрепляющая право ее владельца требовать от эмитента российских депозитарных расписок получения взамен российской депозитарной расписки соответствующего количества представляемых ценных бумаг и оказания услуг, связанных с осуществлением владельцем российской депозитарной расписки прав, закрепленных представляемыми ценными бумагами. В случае, если эмитент представляемых ценных бумаг принимает на себя обязательства перед владельцами российских депозитарных расписок, указанная ценная бумага удостоверяет также право ее владельца требовать надлежащего выполнения этих обязанностей.

В случае, если эмитент представляемых ценных бумаг (иностранного эмитента акций или облигаций), права в отношении которых удостоверяются пред-

<sup>5</sup> О рынке ценных бумаг : Федеральный закон № 39-ФЗ от 22.04.1996 г. Ст. 27.5–3.

ставляемыми ценными бумагами) принимает на себя обязанности перед владельцами российских депозитарных расписок, указанные обязанности должны быть предусмотрены договором между эмитентом представляемых ценных бумаг и эмитентом российских депозитарных расписок. Изменение указанного договора не требует согласия владельцев российских депозитарных расписок.

Эмитентом РДР может выступать исключительно профессиональный участник рынка ценных бумаг, оказывающий на фондовом рынке услуги по хранению сертификатов ценных бумаг и (или) учету и переходу прав на ценные бумаги – депозитарную деятельность.

*Опцион эмитента* – эмиссионная ценная бумага<sup>6</sup>, закрепляющая право ее владельца на покупку в предусмотренный в ней срок и (или) при наступлении указанных в ней обстоятельств определенного количества акций эмитента такого опциона по цене, определенной в опционе эмитента.

С юридической точки зрения, опционы можно сравнить с предварительным договором купли-продажи акций, в котором фиксируются их будущая цена и сроки возможного приобретения. В момент покупки опциона оплачивается стоимость опциона, а не акций. Отличие опциона от предварительного договора в том, что в дальнейшем эмитент не вправе понудить держателя опциона купить у него акции. В таком случае внесенные в оплату опциона денежные средства не возвращаются.

С другой стороны, если опцион будет предъявлен к исполнению, эмитент обязан продать его владельцу оговоренное в нем количество акций по установленной цене. Внесенные за опцион денежные средства в счет оплаты акций не засчитываются.

Опцион относится к производным ценным бумагам, он предоставляет право покупки основных ценных бумаг – акций (так называемый базисный актив). Он является своего рода страхованием рисков (более правильно – хеджированием). Кроме того, достоинство опциона в том, что использование данного финансового инструмента не требует большого начального капитала. Опцион эмитента обладает всеми свойствами классической ценной бумаги. Имеет свою текущую стоимость, обращается на рынке ценных бумаг.

По российскому законодательству в качестве базисного актива рассматриваются только акции.

Размещаются опционы путем открытой или закрытой подписки, при этом в их оплату могут вноситься только денежные средства. Опционы являются именной ценной бумагой, по форме выпуска – бездокументарной.

*Банковский сертификат* – свободно обращающееся свидетельство о депозитном (сберегательном) вкладе в банк с обязательством последнего выплаты этого вклада и процентов по нему через установленный срок.

*Сертификаты* – ценные бумаги, удостоверяющие сумму вклада, внесенную в банк, и права владельца на получение по истечении срока суммы вклада и про-

<sup>6</sup> О рынке ценных бумаг : Федеральный закон № 39-ФЗ от 22.04.1996 г. Ст. 2.

центов по нему (могут выпускаться в разовом порядке и серии, могут быть только именными, процентными (с фиксированной и плавающей ставкой) и дисконтными).

*Депозитные сертификаты* выпускают только для юридических лиц, зарегистрированных на территории РФ. *Сберегательные сертификаты* выпускают только для физических лиц<sup>7</sup>. Максимальный срок обращения депозитных сертификатов – один год, сберегательных сертификатов до трех лет.

Уступка права по именному сертификату происходит на основании цессии (цедент уступает право, цессионарий приобретает право, цессия подписывается обеими сторонами лично).

Сертификат не может служить расчетным или платежным средством, но он позволяет исполнить все функции, свойственные ценным бумагам.

Сертификаты используются:

- как особый вид депозита с фиксированной процентной ставкой, которая устанавливается при выдаче;
- ценная бумага, которую можно продать, подарить другому лицу;
- ценная бумага, которую можно завещать;
- ценная бумага, которую можно использовать в качестве залога при кредитовании.

*Вексель* – письменное денежное обязательство должника о возврате долга, форма и обращение которого регулируются специальным законодательством – вексельным правом<sup>8</sup>. Для банка выпуск векселя – способ привлечь ресурсы с более низкими издержками по сравнению с традиционными депозитными операциями.

Вексель представляет собой особый вид ценной бумаги, письменное долговое денежное обязательство строго установленной законом формы. Данное обязательство предполагает, что векселедержатель (кредитор) имеет безусловное право получения денежного долга с векселедателя (должника) через определенный сторонами срок. Это и есть простой вексель, или соло-вексель. Выписывать векселя могут физические и юридические лица.

Вексель выступает как средство платежа, его используют и как механизм краткосрочного кредитования.

Обязательные реквизиты векселя:

- вексельная метка;
- валюта;
- сведения о плательщике по данному векселю;
- сведения о лице, в пользу которого осуществляется платеж;
- указание места платежа;
- указание срока;
- подпись лица, выставившего вексель.

<sup>7</sup> О рынке ценных бумаг : Федеральный закон № 39-ФЗ от 22.04.1996 г. Ст. 36.1.

<sup>8</sup> Например: Конвенция о Едином Законе о переводном и простом векселе (Заключена в Женеве 07.06.1930 г.); О переводном и простом векселе : Федеральный закон № 48-ФЗ от 11.03.1997 г.

Индоссамент представляет собой передаточную надпись на векселе, свидетельствующую о передаче права получения платежа от векселедателя третьему лицу. Сама передаточная надпись располагается, как правило, на оборотной стороне документа.

Аваль – вексельное поручительство, т. е. какое-то лицо берет на себя ответственность за платеж по векселю. Платеж может быть полным или ограничен частью суммы.

*Переводные (коммерческие) векселя* выпускаются хозяйствующими субъектами в качестве долговых инструментов в уплату за реализацию товаров (работ, услуг). Такие векселя получают дополнительное доказательство своей кредитоспособности в форме акцепта. Хозяйствующий субъект, получающий вексель, может извлечь из самого векселя очень мало пользы, но он вправе продать этот вексель другому банку для того, чтобы получить необходимые денежные средства. Банк приобретает вексель с подходящим дисконтом по отношению к номинальной стоимости в связи с финансовым риском непогашения долгового обязательства в срок.

У переводного векселя (тратты) как долгового обязательства есть три участвующие стороны:

- векселедатель (трассант – лицо, выпустившее в обращение вексель);
- должник (трассат – плательщик по переводному векселю, в чей адрес дан приказ заплатить по переводному векселю);
- ремитент.

Переводной вексель является безусловным приказом кредитора (трассанта) в адрес должника (трассата) уплатить в установленный в нем срок указанную сумму трассанту или третьему лицу (ремитенту). Третьим лицом – векселедержателем чаще всего является банк продавца.

Трассант может назначить самого себя трассатом (плательщиком). Например, банк может выпустить переводной вексель на самого себя.

Таким образом, тратта – долговой инструмент, который продавец (кредитор) выставляет на покупателя (заемщика).

Процесс расчета дисконта аналогичен процедуре с казначейскими векселями, однако ставка дисконта отражает величину риска, связанного с данной операцией.

*Чек* – письменное поручение чекодателя банку уплатить указанную в нем сумму денег чекополучателю.

Чек – это ценная бумага<sup>9</sup>, содержащая ничем не обусловленное письменное распоряжение чекодателя банку произвести платеж указанной в нем суммы чекодержателю при наличии средств на счете чекодателя.

Существуют различные виды чеков:

1. По порядку выплаты (перечислению) денег:

- денежный чек. Предназначен для получения наличных денег в банке;

<sup>9</sup> Гражданский кодекс Российской Федерации (часть вторая) от 26.01.1996 г. № 14-ФЗ. Ст. 877.



– расчетный чек. Оплата наличными деньгами не разрешена, все перечисления – в безналичном порядке.

2. По правам владельца:

– именной чек – выписывается на конкретное лицо с оговоркой «не приказу», что означает невозможность дальнейшей передачи чека другому лицу. Переход прав по именному чеку может иметь место лишь в общем порядке перехода прав по долговым требованиям, установленном гражданским законодательством;

– ордерный чек – выписывается на конкретное лицо с оговоркой «приказу», означающее, что возможна дальнейшая передача чека. Передача ордерного чека совершается посредством передаточной надписи на обороте чека. Надпись должна содержать обозначение лица, которому чек передан, и подпись передающего лица (именная передаточная надпись) или же одну только подпись передающего лица (бланковая надпись).

Если последняя надпись на обороте бланковая, чекодержатель может:

– превратить бланковую надпись в именную на свое имя или на имя другого лица;

– передать чек другому лицу посредством новой передаточной именной или бланковой надписи;

– передать чек другому лицу посредством простого вручения.

Передаточная надпись на имя плательщика имеет значение расписки в платеже. Зачеркнутая передаточная надпись считается ненаписанной. Поправки в передаточной надписи считаются не сделанными;

– предъявительский чек – выписывается на предъявителя и может передаваться от одного лица к другому путем простого вручения.

Таким образом, чек есть, в сущности, разновидность переводного векселя, но с некоторыми особенностями:

– чек выражает только расчетные функции и как самостоятельное имущество в сделках не участвует (нельзя купить чек на вторичном рынке, нельзя его заложить, передать в управление или дать займы);

– плательщиком по чеку всегда является банк или иное кредитное учреждение;

– чек не требует акцепта плательщика, поскольку предполагает, что чекодатель дотировал у плательщика необходимую для этого сумму денег.

Чекодателем является лицо, имеющее денежные средства в банке, которыми он вправе распоряжаться путем выставления чеков.

Чекодержателем считается лицо, в пользу которого выдан чек.

Чек является средством платежа и непосредственно связан с наличием денежных средств, находящихся на текущем счете чекодателя в его банке. Отказ в оплате чека удостоверяется протестом. Способом обеспечения платежа становится авалирование чека путем соответствующей надписи на самом чеке или на прикрепленном к нему листе (аллонже).

Чекодатель не вправе отозвать чек до истечения установленного срока для предъявления его к оплате.



Выдача чеков осуществляется на основании соглашения (чекового договора) между чекодателем и плательщиком.

Реквизиты чека:

- наименование «чек» (чековая метка);
- безусловный приказ о платеже определенной денежной суммы;
- наименование плательщика;
- указание валюты платежа;
- обозначение места платежа;
- дата и место выставления чека;
- подпись чекодателя.

*Ипотечный сертификат участия (ИСУ)* – это именная ценная бумага, удостоверяющая долю ее владельца в праве общей собственности на ипотечное покрытие, право требовать от выдавшего ее лица надлежащего доверительного управления ипотечным покрытием, право на получение денежных средств, полученных во исполнение обязательств, требования по которым составляют ипотечное покрытие, а также иные права<sup>10</sup>.

Ипотечные сертификаты участия по своей экономической природе не являются долговыми бумагами, а предполагают участие инвестора в доходах, получаемых от ипотечных активов. ИСУ, как и закладные, можно включать в ипотечное покрытие под выпуски облигаций. Этот инструмент дает более высокую, чем облигации, доходность. Однако и риски при этом распределены на всех владельцев ИСУ.

Приобретая ИСУ, инвестор получает доходность со всего пула кредитов. Функцию взаимодействия с инфраструктурными компаниями, обеспечивающими хранение закладных, поток платежей по закладным, находящимся в ипотечном покрытии, регистрацию изменений, подготовку отчетности и периодические выплаты инвесторам по ИСУ, берет на себя управляющая компания, зарегистрировавшая правила доверительного управления по выпуску.

Главными факторами, влияющим на доходность выпущенных ИСУ, являются:

- качественный пул закладных в ипотечном покрытии;
- качественный сервис закладных, находящихся в ипотечном покрытии;
- надежность элементов инфраструктуры.

Полное погашение ИСУ осуществляется после истечения срока действия договора доверительного управления ипотечным покрытием и исполнения обязанности по выплате владельцам ИСУ денежных средств за счет платежей, полученных по обязательствам, требования по которым составляют ипотечное покрытие. Досрочное погашение ИСУ возможно по условиям договора доверительного управления.

Срок действия договора доверительного управления ипотечным покрытием определен законодательно<sup>11</sup> и должен составлять не менее года и не более сорока лет.

<sup>10</sup> Об ипотечных ценных бумагах : Федеральный закон № 152-ФЗ от 11.11.2003 г. Ст. 20.

<sup>11</sup> В соответствии с Законом «Об ипотечных ценных бумагах» (№ 152-ФЗ).

### **11.3. Операции РЕПО коммерческих банков: сущность, необходимость, виды**

Особое место в ряду активных операций занимают операции РЕПО. Они представляют собой совмещение кассовой и срочной сделки с ценными бумагами (чаще всего это ценные бумаги с фиксированным доходом). Это операции по купле-продаже ценных бумаг, предполагающие совершение позднее обратной сделки.

Операция РЕПО состоит из двух этапов: продажи и последующей покупки ценных бумаг через определенный срок по заранее установленной цене. Первый этап – текущая сделка, спот-сделка – это сделка купли-продажи определенного объема ценных бумаг определенного вида, заключенная между определенными участниками на условиях исполнения ее в день заключения сделки. Второй этап – срочная сделка, сделка форвард – это сделка купли-продажи того же объема ценных бумаг того же вида, заключенная между теми же участниками на условиях исполнения ее в день отличный от дня заключения сделки.

Сторона, покупающая ценные бумаги в первой части сделки, имеет право использовать их по своему усмотрению (продать, передать в залог), но обязана исполнить свои обязательства во второй части сделки – продать контрагенту в установленный договором срок.

Если сторона, выступающая продавцом в первой части сделки, не выполняет своих обязательств в течение срока действия РЕПО, покупатель, как новый владелец актива, может продать его третьей стороне, чтобы компенсировать свои убытки. Таким образом, актив выступает в качестве обеспечения и снижает кредитный риск, который несет покупатель.

Разница между ценой, уплаченной покупателем в текущей сделке РЕПО, и суммой, которую он получает в результате срочной сделки, является платой за использование денежных средств, которые он фактически одалживает продавцу. Доходность по сделкам РЕПО указывается в процентах годовых и называется ставкой РЕПО.

Как правило, банки приобретают акции компаний на срок до востребования с последующим выкупом этих акций. Эта операция приносит банку прибыль в виде курсовой разницы или маржи, так как цена покупки ценной бумаги всегда ниже цены продажи. Банки осуществляют такие операции только с финансово-устойчивыми клиентами, желающими привлечь денежные средства, но не знающими точно на какой срок, в этом случае они предпочитают операции РЕПО простому кредитованию.

Механизм операций РЕПО предполагает переход права собственности на ценные бумаги, что сокращает кредитный риск по данному виду операций по сравнению с депозитом или обеспеченным кредитом и делает более простым разрешение ситуаций при неисполнении обязательств одной из сторон. Операции РЕПО как инструмент денежно-кредитной политики активно используются центральными банками, которые могут проводить их для предоставления ликвидности или для абсорбирования избыточной ликвидности. Большинство центральных банков

используют аукционы РЕПО для управления совокупным объемом ликвидности. Многие центральные банки предлагают операции РЕПО постоянного действия.

В рамках реализации денежно-кредитной политики операции РЕПО Банка России проводятся в целях предоставления рублевой ликвидности коммерческим банкам. Они представляют собой покупку Банком России у кредитной организации ценных бумаг за рубли с последующей их продажей в определенную дату. При структурном дефиците ликвидности Банк России использует регулярное проведение еженедельных аукционов РЕПО в качестве основного инструмента управления ликвидностью. При структурном профиците ликвидности на регулярной основе аукционы РЕПО не проводятся.

Как в условиях структурного дефицита ликвидности, так и в условиях структурного профицита ликвидности Банк России может проводить аукционы РЕПО «тонкой настройки» на срок от одного до шести дней, а также предоставляет банкам возможность использования операций РЕПО постоянного действия.

Операции обратного модифицированного РЕПО, представляющие собой продажу Банком России кредитной организации ценных бумаг с последующей их покупкой, применялись для абсорбирования избыточной ликвидности в 2003–2004 гг. Операции РЕПО могут применяться центральными банками для предоставления ликвидности кредитным организациям в рамках выполнения различных других, отличных от реализации денежно-кредитной политики, функций. Так, Банк России может покупать у кредитной организации ценные бумаги не только за рубли, но и за иностранную валюту. В 2014–2017 гг. в рамках функции по поддержанию финансовой стабильности банковской системы страны Банк России использовал операции РЕПО для обеспечения кредитных организаций долларовой ликвидностью в ситуации, когда доступ к ней оказался затруднен по не зависящим от кредитных организаций причинам. Введенный с 1 сентября 2017 г. механизм предоставления кредитным организациям рублевой ликвидности в экстренных случаях (МЭПЛ<sup>12</sup>) также может быть реализован через операции РЕПО.

Операции РЕПО Банка России проводятся только с российскими кредитными организациями. Требования к кредитным организациям, которым предоставляется доступ к операциям РЕПО, установлены Указанием Банка России от 13.12.2012 г. № 2936-У «О требованиях к кредитным организациям, с которыми Банк России совершает сделки РЕПО». Банк России устанавливает следующие условия заключения сделок РЕПО: дату заключения сделок, срок РЕПО, даты продажи и последующей покупки ценных бумаг, процентную ставку. Операции РЕПО Банка России проводятся на организованных торгах на Московской бирже и Санкт-Петер-

---

<sup>12</sup> МЭПЛ – механизм экстренного предоставления ликвидности. Обратиться к данному механизму могут финансово-устойчивые банки, испытывающие временные проблемы с ликвидностью в случае исчерпания других источников привлечения средств, в том числе в рамках инструментов денежно-кредитной политики Банка России. Состав обеспечения по таким операциям РЕПО шире, чем по операциям РЕПО, проводимым в рамках денежно-кредитной политики, в том числе включает ценные бумаги, не входящие в ломбардный список Банка России.

бургской валютной бирже, а также на неорганизованных торгах с использованием информационной системы Bloomberg.

По операциям РЕПО Банка России принимаются ценные бумаги, которые входят в ломбардный список Банка России, для которых установлены начальные значения дисконта меньше 100 %. Перечень ценных бумаг ежедневно раскрывается на сайте Банка России. По операциям РЕПО не принимаются ценные бумаги, эмитированные кредитной организацией, заключающей сделку, или другими связанными с ней финансовыми организациями, а также ценные бумаги, в отношении которых кредитная организация, заключающая сделку, выступает гарантом (поручителем). При заключении сделок РЕПО у кредитных организаций есть возможность подавать заявки без указания конкретных выпусков ценных бумаг, а работать с корзиной ценных бумаг, предоставляемых для проведения расчетов. При заключении сделок РЕПО с расчетами, клирингом и управлением обеспечением в небанковской кредитной организации АО «Национальный расчетный депозитарий» (НКО АО НРД) у кредитной организации существует возможность замены ценных бумаг по открытым сделкам РЕПО в течение срока РЕПО.

Можно сказать, что рынок РЕПО представляет собой готовый рынок обеспечения, который позволяет центральным банкам более эффективно проводить денежно-кредитную политику в нормальных рыночных условиях и более оперативно действовать в качестве кредиторов последней инстанции в кризисные периоды.

Банк России для управления рисками по операциям РЕПО использует дисконты, устанавливаемые индивидуально для каждой принимаемой ценной бумаги. При установлении дисконтов по ценной бумаге учитывается ее кредитное качество, уровень ликвидности, а также иные особенности ценной бумаги. Банк России устанавливает начальный, верхний предельный и нижний предельный дисконты, а также ежедневно рассчитывает текущие дисконты по операциям РЕПО на сроки свыше одного дня. Начальный дисконт применяется для расчета общей стоимости ценных бумаг, которые кредитная организация должна передать Банку России по первой части сделки РЕПО за предоставленные ей денежные средства. Ценная бумага не принимается по операциям РЕПО, если начальный дисконт по ней установлен равным 100 %. В течение всего срока РЕПО Банк России ежедневно осуществляет переоценку переданных ценных бумаг и рассчитывает текущий дисконт. Устанавливаемые верхний предельный и нижний предельный дисконты определяют приемлемое соотношение между стоимостью переданных ценных бумаг и объемом денежных средств по РЕПО. Таким образом, при нахождении рассчитанного текущего дисконта в интервале между верхним предельным и нижним предельным дисконтом не требуется дополнительного внесения или, наоборот, возврата ценных бумаг (возврата или дополнительного внесения денежных средств), ни у кого не возникает обязательств по внесению компенсационных взносов. По сделкам РЕПО, заключенным на организованных торгах, при превышении текущим дисконтом верхнего предельного дисконта у Банка России возникает обязательство по внесению компенсационного взноса ценными бумагами, а если текущий дисконт становится меньше нижнего предельного

дисконта, у контрагента Банка России возникает обязательство по внесению компенсационного взноса в денежной форме. По сделкам РЕПО, заключенным на неорганизованных торгах с использованием информационной системы Bloomberg с расчетами, клирингом и управлением обеспечением в НКО АО НРД, все компенсационные взносы уплачиваются в первую очередь ценными бумагами, а денежные средства используются для уплаты компенсационных взносов только при отсутствии достаточного количества ценных бумаг, доступных для урегулирования обязательств. Кроме того, операции РЕПО, проводимые на неорганизованных торгах с использованием информационной системы Bloomberg и расчетами, клирингом и управлением обеспечением в НКО АО НРД, имеют следующие особенности: переоценка ценных бумаг осуществляется не по каждой сделке в отдельности, а по всему пулу сделок каждого контрагента Банка России, при этом используются значения начальных дисконтов, установленные Банком России на утро текущего дня.

Операции РЕПО постоянного действия служат решению двух задач:

1) установленная по ним фиксированная процентная ставка (в настоящее время – ключевая ставка плюс один процентный пункт) формирует верхнюю границу процентного коридора, т. е. коридора, в котором могут колебаться ставки сегмента «овернайт» межбанковского рынка;

2) эти операции позволяют кредитным организациям, которые по каким-то причинам не смогли найти средства на денежном рынке, получить ликвидность у Банка России на срок один день под обеспечение ценными бумагами. Соответствующие сделки РЕПО могут быть заключены по заявке кредитной организации, направленной в Банк России через Московскую биржу, Санкт-Петербургскую валютную биржу, а также через информационную систему Bloomberg. Заявки кредитных организаций в случае соответствия указанных в них параметров выставленным условиям и при наличии ценных бумаг в необходимом объеме удовлетворяются в полном объеме. Кредитные организации могут обращаться к инструменту ежедневно в установленное Банком России время. Информация о параметрах проведения операций РЕПО постоянного действия (по фиксированной ставке), а также итоги их проведения ежедневно публикуются на сайте Банка России.

Таким образом, основными участниками по операциям РЕПО могут выступать как центральные, так и коммерческие банки.

Операции РЕПО по своему экономическому содержанию являются аналогом кредитной сделки под залог ценных бумаг. На межбанковском рынке операции РЕПО проводятся без участия регулятора.

Кроме того, сделки типа РЕПО активно используются в биржевой торговле, чтобы у клиентов брокеров была возможность открывать короткие позиции, т. е. продавать те ценные бумаги, которых у них в наличии нет. Через сделку РЕПО необходимые бумаги одалживаются и затем продаются. После проведения обратной сделки (закрытия позиции) ценные бумаги возвращаются прежнему собственнику, и, таким образом, совершается срочная часть (второй этап) по договору РЕПО. По аналогии можно увеличить объем инвестиций в ценные бумаги.



Например, инвестор приобретает ценные бумаги какого-либо эмитента. Затем он на какое-то время реализует эти бумаги по сделке РЕПО. Полученные за ценные бумаги денежные средства вновь размещаются в ценные бумаги. И если цена на данные ценные бумаги растёт, то инвестор извлекает дополнительную прибыль. Через определенное время позиция по дополнительно купленным бумагам закрывается, а на полученные денежные средства совершается вторая часть сделки РЕПО – ценные бумаги выкупаются обратно.

По способу исполнения выделяют два классических вида сделок РЕПО, для них процентные ставки устанавливаются на весь срок сделки:

- прямое РЕПО – сделка по продаже с обязательством выкупа (получение денег в обмен на ценные бумаги);
- обратное РЕПО (от *англ.* – *reverse repo*) – сделка по покупке с обязательством продажи (получение ценных бумаг в обмен на деньги).

В действующей практике реализуются следующие варианты сделок РЕПО:

1) по срокам:

- внутрисуточные РЕПО – оба этапа сделки реализуются в один день;
- ночные РЕПО (сделки овернайт) – срок действия сделки составляет один день, ставка фиксируется на весь срок проведения сделки;
- открытые РЕПО (РЕПО «по требованию») – срок операции обратной покупки точно не установлен, ставка по сделке является плавающей и пересматривается, как правило, ежедневно. Каждая из сторон сделки может потребовать ее исполнения в любой момент времени с предварительным уведомлением контрагента;
- срочные РЕПО – сделки на фиксированный срок, превышающий один день. Ставка по таким сделкам также фиксируется на весь срок;

2) по обеспечению сделки:

- РЕПО со стандартным обеспечением – залогом выступают ценные бумаги определенных законодательством и нормативными актами эмитентов, инвестиционные паи, находящиеся под управлением российских управляющих компаний;
- РЕПО с КСУ – залогом в сделке выступает предъявительская ценная бумага – клиринговый сертификат участия (КСУ). Такие ценные бумаги позволяют увеличить ликвидность и сроки сделок РЕПО;
- без блокировки обеспечения – ограничений по объекту сделки не предусматривается;
- с блокировкой обеспечения – права на ценные бумаги по первому этапу сделки первоначальным покупателем ограничены;

3) по количеству участников сделки:

- двусторонние сделки – стандартные сделки РЕПО (характерны для европейских рынков РЕПО);
- трехсторонние сделки РЕПО – сделки, в которых обеспечение выполнения условий сделки выполняет третья сторона (особое распространение получили в США). Таким образом, покупатель может диверсифицировать свой кредитный



риск, беря обеспечение, выданное третьей стороной, кредитный риск которой не связан с кредитным риском продавца;

4) по месту заключения сделки:

– биржевые – заключаются на биржевом рынке, строго стандартизованы.

Биржа выступает гарантом по выполнению условий сделок;

– внебиржевые – заключаются вне биржи, параметры сделок не стандартизованы.

К сожалению, в настоящее время практически ничего не предпринимается для увеличения инвестиционной активности российских банков. Кредиты российских банков в общем объеме инвестиций России составляют около 10,0 %, а это очень мало от общего объема вложения денежных средств. При этом рынок РЕПО позволяет банкам, владеющим значительным объемом ценных бумаг, привлекать относительно дешевые займы, а банкам, имеющим в наличии свободные денежные средства, получать доход от их вложения без особых рисков, так как в качестве обеспечения выступают ценные бумаги.

Между тем, именно инвестиционный кредит является наиболее эффективным инструментом инвестиционной политики. Неслучайно в мировой банковской практике именно инвестиционные кредиты банков являются основным источником всех инвестиций. И это себя оправдывает по следующим соображениям:

– во-первых, возвратность кредита повышает эффективность вложений;

– во-вторых, при размещении ссуды банк, привлекая экспертов, старается предельно точно спрогнозировать результаты такого инвестирования, чтобы обеспечить их возврат;

– в-третьих, банк, как правило, выбирает схему кредитования без посредников и, например, выделяет средства на приобретение нужного хозяйствующему субъекту-заемщику оборудования, минуя счета клиента и осуществляя расчет непосредственно с продавцом оборудования, контролируя последнего по срокам поставки, качеству оборудования и т. п.;

– в-четвертых, для нашей страны именно инвестиционное кредитование позволит максимально избежать так называемых откатов, необоснованного удорожания, не говоря уже о коррупции или о прямом расхищении средств, так как ссуду придется возвращать в любом случае. И в этой ситуации не последнюю роль будет играть контроль со стороны банков-кредиторов, подкрепленный заинтересованностью кредитных учреждений в возврате предоставленных ссуд.

Рынок сделок РЕПО выполняет значимую роль в современной экономике и имеет ключевое значение для всех видов финансовых рынков, обеспечивая ликвидность и конкурентоспособность их участникам, а также предлагая возможности для снижения кредитного риска. В условиях современных технологических решений все больше сделок РЕПО заключается через специальные электронные платформы.

## 11.4. Депозитарная деятельность и доверительное управление

Коммерческие банки являются активными участниками финансового рынка. Как любая коммерческая организация, они заинтересованы в максимизации своей прибыли, в связи с чем их деятельность крайне обширна и уже давно затрагивает не только сугубо банковские продукты и услуги.

В России с каждым годом развивается фондовый рынок, он становится гораздо активнее и повышается его привлекательность для кредитных организаций. По действующему законодательству Российской Федерации коммерческие банки имеют право (при наличии лицензии) совмещать обычные банковские операции с операциями на рынке ценных бумаг. Так, к видам деятельности рынка ценных бумаг, разрешенных для выполнения банками, относятся депозитарная и трастовая деятельность.

*Депозитарной деятельностью*, согласно ст. 7 Закона «О рынке ценных бумаг», признается оказание услуг по учету и переходу прав на бездокументарные ценные бумаги и обездвиженные документарные ценные бумаги, а также по хранению обездвиженных документарных ценных бумаг при условии оказания услуг по учету и переходу прав на них, и в случаях, предусмотренных федеральными законами, по учету цифровых прав. Депозитарной деятельностью может заниматься только юридическое лицо.

Кредитный институт, выполняющий депозитарные функции, называют депозитарием<sup>13</sup>. Он в обязательном порядке заключает договоры со своими клиентами – депонентами (от лат. *deponere* – откладывать). Данное соглашение принято называть депозитарным договором (договором о счете ДЕПО, на котором производится учет хранения и перемещения ценных бумаг с отражением всех дополнительных обязательств и ограничений по ним). Заключение депозитарного договора не влечет за собой переход к депозитарию права собственности на ценные бумаги депонента. На ценные бумаги и цифровые права депонента не может быть обращено взыскание по обязательствам депозитария.

Депозитарный договор должен содержать следующие существенные условия:

- 1) однозначное определение предмета договора;
- 2) порядок передачи депонентом депозитарию информации о распоряжении депонированными в депозитарии ценными бумагами депонента;
- 3) срок действия договора;
- 4) размер и порядок оплаты услуг депозитария;
- 5) форму и периодичность отчетности депозитария перед депонентом;
- 6) обязанности депозитария, в которые входит: регистрация фактов обременения ценных бумаг депонента обязательствами; ведение отдельного от других

<sup>13</sup> Депозитарии появились для ускорения расчетов на организованных рынках ценных бумаг. Следствием появления депозитариев стало обезличивание оборота ценных бумаг, а это, в свою очередь, привело к тому, что ценная бумага в виде бумажного документа используется все реже.

счета ДЕПО депонента с указанием даты и основания каждой операции по счету; передача депоненту всей информации о ценных бумагах, полученной депозитарием от эмитента или держателя реестра владельцев ценных бумаг.

Как правило, депозитарии не совершают активных операций, связанных с совершением по поручению клиента или от своего имени сделок купли-продажи, не осуществляют доверительное управление ценными бумагами. Также они не имеют права разглашать известную им информацию о состоянии счетов клиентов.

Ценные бумаги в депозитарии могут храниться в открытом и закрытом виде. Хранение в открытом виде предполагает, что депозитарий выполняет также функции управления в отношении хранящихся у него ценных бумаг. Хранение в закрытом виде означает, что депозитарий осуществляет только функции хранения, а управлением занимается либо владелец ценных бумаг, либо попечитель счета. В качестве последнего обычно выступает профессиональный участник рынка ценных бумаг, с которым депозитарий также заключает соответствующий договор, где определяются права и обязанности сторон в отношении хранящихся в депозитарии ценных бумаг.

Учет прав на ценные бумаги осуществляется депозитарием при соблюдении одного из следующих условий:

- 1) депозитарием осуществляется хранение обездвиженных документарных ценных бумаг или электронного документа, закрепляющего права по бездокументарной ценной бумаге;
- 2) депозитарий является номинальным держателем ценных бумаг;
- 3) депозитарий на основании договора с эмитентом оказывает услуги по централизованному учету прав на ценные бумаги.

Депозитарным договором может быть предусмотрена обязанность депозитария осуществлять учет цифровых прав, переданных ему депонентом или указанным депонентом лицом, путем зачисления таких цифровых прав на счет ДЕПО, открытый депоненту. Обладателем цифрового права в таком случае признается лицо, по счету ДЕПО которого внесена запись об этом. Депозитарий по указанию депонента осуществляет его цифровые права, распоряжается ими, передает в залог или устанавливает их обременение другими способами в информационной системе без обращения к третьему лицу. По требованию обладателя цифрового права депозитарий обязан предоставить цифровое право в его распоряжение или в распоряжение указанного им лица в информационной системе, о чем должна быть внесена запись по счету ДЕПО владельца цифрового права. При этом депозитарий должен списать такое цифровое право со счета ДЕПО указанного депонента.

Информационные депозитарные системы применяют технологию балансового учета ценных бумаг, где в разрезе активных счетов учитываются ценные бумаги по местам их хранения, а в разрезе пассивных счетов – ценные бумаги по их принадлежности (счета ДЕПО инвесторов). Депозитарий обязан обособить в информационной системе цифровые права, принадлежащие депонентам, от цифровых прав, принадлежащих этому депозитарию.

Большинство российских коммерческих банков, выполняющих функции депозитариев, использует программные продукты DepoNet, разработанные компанией Рикко. Все системы DepoNet регулярно совершенствуются – не реже одного раза в полгода выходит новая версия какой-нибудь из систем.

В зависимости от специфики деятельности в данном направлении банк получает соответствующее вознаграждение.

Важным аспектом является то, что профессиональный участник рынка ценных бумаг, осуществляющий брокерскую, дилерскую и(или) деятельность по управлению ценными бумагами, не вправе совмещать данные виды деятельности с деятельностью расчетного депозитария.

Оказание услуг по доверительному управлению активами является значительной частью банковского бизнеса. Тростовые операции имеют посреднический характер и всегда конкретны. Деятельность по доверительному управлению регламентирована гл. 53 ГК РФ, ст. 5 Закона «О рынке ценных бумаг», Положением Банка России от 03.08.2015 г. № 482-П «О единых требованиях к правилам осуществления деятельности по управлению ценными бумагами, к порядку раскрытия управляющим информации, а также требованиях, направленных на исключение конфликта интересов управляющего». Право заниматься доверительным управлением отечественные банки получили в 1997 г.

Доверительное управление денежными средствами и иным имуществом по договору с физическими и юридическими лицами часто называют международным термином «траст» (от англ. *trust* – доверять). Траст подразумевает доверительное управление активами клиента (в этом подразделе мы уделим основное внимание доверительному управлению ценными бумагами), при котором банк (доверительный управляющий, трасти) от своего имени в течение определенного срока управляет переданными ему во владение и принадлежащими другому лицу (доверителю) в интересах этого лица или указанного им другого лица (выгодоприобретателя) ценными бумагами, денежными средствами, предназначенными для инвестирования в ценные бумаги, и денежными средствами, и ценными бумагами, получаемыми в процессе доверительного управления на основании заключенного договора (тростового соглашения), в котором определяются права и обязанности сторон, а также характер вознаграждения банка.

Наличие лицензии на осуществление деятельности по управлению ценными бумагами не требуется в случае, если доверительное управление связано только с осуществлением управляющим прав по ценным бумагам. Управляющий при осуществлении своей деятельности несет фидуциарную обязанность, т. е. юридическое обязательство одной стороны действовать в интересах другой стороны и обязан указывать, что он действует в качестве управляющего.

Схематически механизм доверительного управления можно представить следующим образом:

- 1) клиент определяет порядок управления активами;
- 2) сторонами заключается договор о доверительном управлении. Существенными условиями договора выступают: точное обозначение состава передаваемых

мого имущества; наименование выгодоприобретателя; размер и форма вознаграждения управляющему; срок действия договора (не должен превышать 5 лет<sup>14</sup>). Договор является двусторонним и реальным, может быть возмездным и безвозмездным;

3) клиент переводит на открытый ему расчетный счет сумму денежных средств или ценные бумаги на счет ДЕПО;

4) банк управляет сформированным им портфелем ценных бумаг;

5) банк информирует клиента об исполнении договора, предоставляя ему соответствующие отчеты (как минимум два раза в год).

Стоит отметить, что в отношениях доверительного управления во многих случаях участвует выгодоприобретатель (бенефициар), который не становится стороной договора.

Возможна следующая классификация трастов (табл. 11.1).

Т а б л и ц а 11.1

### Виды трастов

| № п/п | Критерий классификации                       | Вид траста и его характеристика  |
|-------|--|--|
| 1     | Характер распоряжения доверяемыми активами   | Активный траст, когда актив, переданный в доверительное управление, может продаваться, отдаваться в долг, закладываться без дополнительного согласия доверителя. Пассивный траст, когда переданный в доверительное управление актив не может быть продан или заложен доверителем   |
| 2     | Объем прав (полномочий) управляющего трастом | Фиксированный траст предполагает четкое закрепление за управляющим полномочий, отраженных в трастовой декларации.<br>Дискреционный траст предполагает право управляющего по своему усмотрению распоряжаться активами траста и принимать решения о пропорциях и бенефициарах выплат из трастового фонда. Это самый распространенный вид траста.<br>Смешанный траст – это комбинация фиксированного и дискреционного трастов, позволяющая управляющему самостоятельно управлять активом и извлекать доходы, но требующая распределения доходов конкретным лицам в определенной пропорции |
| 3     | Возможность расторжения трастового договора  | Безотзывный траст (от англ. <i>irrevocable trust</i> ) – у учредителя траста нет возможности расторгнуть трастовое соглашение и вернуть имущество, переданное в траст;   |

<sup>14</sup> При отсутствии заявления одной из сторон о прекращении договора по окончании срока его действия он считается продленным на тот же срок и на тех же условиях, какие были предусмотрены договором.

| № п/п | Критерий классификации   | Вид траста и его характеристика   |
|-------|--|---|
|       |  | Отзывный траст (от англ. <i>revocable trust</i> ) – доверитель может расторгнуть трастовое соглашение в одностороннем порядке досрочно, известив об этом управляющего не менее чем за 10 дней до прекращения договора                                       |
| 4     | Цель создания траста   | Полноценный траст создается с целью передачи прав управления имуществом квалифицированному специалисту.<br>Фиктивный траст создается исключительно с целью защиты активов от притязаний кредиторов  |
| 5     | Географическая принадлежность траста и имущества, переданного в управление | Национальный траст означает, что созданный траст и имущество, ради которого он создан, находятся в одной юрисдикции.<br>Международный траст предполагает создание траста в одной стране при нахождении передаваемого в управление имущества в другой стране |

Условными трастовыми операциями могут быть: формирование и управление портфелем ценных бумаг клиента, операции по покупке и продаже драгоценных металлов, распоряжение движимым и недвижимым имуществом клиента, конверсионные операции, связанные с обменом валют.

В разных странах трастовые операции трактуются по-разному. Англо-американская трактовка предполагает разделение доверительной собственности между доверителем траста (бенефициаром) и доверительным управляющим. Континентальная трактовка (она реализуется в том числе в России) определяет только одного собственника имущества.

Деятельность по доверительному управлению является частью растущего и конкурентного рынка трастовых услуг. В современной экономике она предполагает предоставление широкого спектра финансовых продуктов и услуг клиентам.

Не так давно услуги доверительного управления предлагались в первую очередь очень состоятельным клиентам. Сейчас эти услуги доступны более широкому кругу клиентов, так как все больше физических и юридических лиц стремятся структурировать свои финансовые активы экономически эффективными способами, которые позволяют как минимум сохранить их стоимость, а при правильном управлении – и увеличить ее.

Трастовая деятельность относится к числу высокодоходных операций банка, но при этом банк – доверительный управляющий несет максимальную ответственность за все убытки, причиненные клиенту (в том числе за упущенную выгоду).

В нашей стране законом предусмотрено формирование общего фонда банковского управления (ОФБУ), состоящего из имущества, передаваемого в доверитель-



ное управление разными лицами и объединяемого на праве общей собственности, а также приобретаемого доверительным управляющим при осуществлении доверительного управления. В этом случае учредителям выдается сертификат долевого участия, а управляющий ОФБУ банк заключает с ними договор доверительного управления по стандартной форме. Ценные бумаги, передаваемые в ОФБУ, должны быть свободными от залога и других обременений. Важным аспектом является то, что средства, находящиеся в доверительном управлении ОФБУ, учитываются отдельно от банковских, по ним не нужно создавать обязательные резервы.

Специфика общего фонда банковского управления состоит также в том, что при управлении его имуществом банк может использовать практически все инструменты фондового рынка, что обеспечивает диверсификацию портфеля активов фонда, повышает надежность инвестиций и позволяет доверителям получать доход, превышающий ставки по обычным банковским вкладам.

Большинство банков – доверительных управляющих придерживаются инвестиций в традиционные ценные бумаги.

Траст – это фидуциарные отношения, в которых физическое или юридическое лицо имеет юридическое право собственности, но обязано сохранить или использовать имущество в пользу другого лица или организации.

Коммерческие банки, осуществляющие деятельность по управлению активами, подвержены множеству факторов риска и должны эффективно их выявлять, измерять, и контролировать. Посредством трастовых операций существенно увеличивается влияние банков на рынок ценных бумаг, работу фондовых бирж.

### Контрольные вопросы

1. Какая организация в России лицензирует все виды деятельности на рынке ценных бумаг?
2. В результате каких операций происходит увеличение остатков денежных средств на счетах банка?
3. Из чего складываются «прочие обязательства банка»?
4. В чем суть учетных операций банка?
5. Какова цель инвестиционных операций банка?
6. В чем заключается суть доверительного управления банком денежными средствами и иным имуществом по договору с физическими и юридическими лицами?
7. В чем суть брокерской деятельности?
8. Дайте характеристику банку в роли дилера на рынке ценных бумаг.
9. Как называется деятельность по оказанию услуг по хранению сертификатов ценных бумаг и (или) учету и переходу прав на ценные бумаги?
10. Какие данные фиксируются в реестре владельцев ценных бумаг?
11. Что такое «ценная бумага»? Каковы ее экономические характеристики?
12. Чем неэмиссионные ценные бумаги отличаются от эмиссионных?
13. Какие виды эмиссионных и неэмиссионных ценных бумаг может выпускать банк?
14. В чем разница между обыкновенной и привилегированной акцией?

15. Что такое облигация? Каковы ее ценовые характеристики?
16. Что такое российская депозитарная расписка?
17. Какие права закрепляет опцион эмитента?
18. Что такое банковский сертификат? В чем разница между депозитным и сберегательным сертификатами?
19. Что такое вексель? Зачем банки выпускают векселя?
20. Что такое чек? Какие виды чеков Вы можете назвать?
21. Что удостоверяет ипотечный сертификат участия?
22. В чем суть и назначение операций РЕПО?
23. Назовите виды сделок РЕПО. В чем их отличие?
24. Перечислите способы минимизации рисков по сделкам РЕПО.
25. Раскройте сущность депозитарных операций.
26. В каких целях банки осуществляют операции доверительного управления?
27. Каковы перспективы развития трастовых операций банка?

## Глава 12

# ОПЕРАЦИИ БАНКА С ДРАГОЦЕННЫМИ МЕТАЛЛАМИ

### 12.1. Особенности организации операций и сделок банка с драгоценными металлами

Операции с драгоценными металлами могут проводить коммерческие банки, которые имеют базовую или универсальную лицензии Банка России для работы со средствами в рублях и иностранной валюте.

Объектом купли-продажи в рамках данных операций и сделок выступают различные виды драгоценных металлов. Драгоценные металлы, обращающиеся на рынке: золото, серебро, платина и палладий. Посредством финансовых операций с ними осуществляются не только долгосрочные инвестиционные операции, но и страхование финансовых активов для приобретения необходимой валюты в процессе международных расчетов, краткосрочные финансовые спекулятивные сделки.

*Драгоценные металлы* – редкие химические элементы, не подверженные, в отличие от других металлов, коррозии и окислению. Кроме того, они имеют определенную ювелирную ценность из-за своего внешнего вида – характерного блеска.

По Федеральному закону № 41-ФЗ «О драгоценных металлах и драгоценных камнях» от 26.03.1998 г. к драгоценным металлам относятся: золото, серебро, платина и металлы платиновой группы (палладий, иридий, родий, рутений и осмий).

Драгоценные металлы являются инструментами биржевых и внебиржевых сделок и используются чаще всего для инвестирования. Их особенности:

- золото – драгоценный металл желтого цвета, как химический элемент обозначается символом Au;
- серебро – белый блестящий металл, химический символ – Ag;
- платина – серебристо-белый металл, обозначается как Pt;
- палладий – серебристо-белый металл, в таблице химических элементов именуемый как Pd.

Аффинаж драгоценных металлов – деятельность, осуществляемая специализированными организациями, включенными в утвержденный Правительством РФ перечень, по очистке извлеченных драгоценных металлов от примесей и сопутствующих химических элементов с доведением содержания драгоценного металла.

Согласно действующему законодательству Банк России каждый рабочий день (15.00 МСК) осуществляет расчет учетных цен исходя из действующих на момент расчета значений фиксинга на Лондонском рынке наличного металла «спот» и пересчитывает в рубли по официальному курсу доллара США к российскому рублю, действующему на день, следующий за днем установления учетных цен<sup>1</sup>.

---

<sup>1</sup> О порядке установления Банком России учетных цен на аффинированные драгоценные металлы : Указание Банка России № 1283-У от 28.05.2003 г. // КонсультантПлюс : сайт. URL: [http://www.consultant.ru/document/cons\\_doc\\_LAW\\_42777/](http://www.consultant.ru/document/cons_doc_LAW_42777/) (дата обращения: 20.07.2020).

Сделки купли-продажи Банком России аффинированных драгоценных металлов на внутреннем рынке заключаются на рыночных условиях по ценам, учитывающим текущую конъюнктуру мирового рынка и уровень рисков Банка России, связанных с колебаниями мировых цен на аффинированные драгоценные металлы.

Банк России лицензирует банки для проведения операций на рынке драгоценных металлов, основные операции и сделки банков, регламентируемые законодательно, обобщенно представлены в табл. 12.1.

Т а б л и ц а 12.1

**Классификация операций банков РФ с драгоценными металлами  
в соответствии с законодательством<sup>2</sup>**

| Критерий                      | Характеристика  |
|-------------------------------|---|
| Банковские операции           | Привлечение драгоценных металлов физических и юридических лиц во вклады (до востребования и на определенный срок), за исключением монет из драгоценных металлов: <ul style="list-style-type: none"> <li>– размещение привлеченных драгоценных металлов от своего имени и за свой счет;</li> <li>– открытие и ведение банковских счетов физических и юридических лиц в драгоценных металлах, за исключением монет из драгоценных металлов;</li> <li>– осуществление переводов по поручению физических и юридических лиц, в том числе банков-корреспондентов, по их банковским счетам в драгоценных металлах</li> </ul> |
| Сделки                        | Осуществление операций с драгоценными металлами, монетами из драгоценных металлов в соответствии с законодательством РФ   |
| Инструменты операций и сделок | Аффинированные золото, серебро, платина, палладий в слитках.<br>Золото, серебро, платина, палладий, учитываемые на банковских счетах в драгоценных металлах.<br>Монеты из драгоценных металлов  |

Кредитные организации с 2020 г. обязаны предоставлять информацию в государственную интегрированную информационную систему в сфере контроля за оборотом драгоценных металлов, драгоценных камней и изделий из них на всех этапах этого оборота (ГИИС ДМДК). Состав, объем и сроки представления информации, передаваемой кредитными организациями в ГИИС ДМДК, устанавливаются Правительством РФ по согласованию с Банком России. Цели новой системы:

1) обеспечение прослеживаемости (учета) драгоценных металлов, драгоценных камней и изделий из них в целях осуществления контроля за обращением драгоценных металлов и драгоценных камней, а также подтверждения их подлинности и легальности происхождения;

<sup>2</sup> О банках и банковской деятельности : Федеральный закон № 395-1-ФЗ от 02.12.1990 г. // КонсультантПлюс : сайт. URL: [http://www.consultant.ru/document/cons\\_doc\\_LAW\\_5842/](http://www.consultant.ru/document/cons_doc_LAW_5842/) (дата обращения: 01.09.2020).

2) формирование аналитической информации о состоянии отрасли драгоценных металлов и драгоценных камней;

3) обеспечение применения риск-ориентированного подхода при осуществлении государственного контроля (надзора) за соблюдением требований законодательства о драгоценных металлах и драгоценных камнях, включая выявление индикаторов риска нарушения обязательных требований, а также при осуществлении контроля за соблюдением требований законодательства РФ о противодействии легализации (отмыванию) доходов, полученных преступным путем, и финансированию терроризма<sup>3</sup>.

Группировка операций и услуг банков с драгоценными металлами в зависимости от участников и инструментов представлена в табл. 12.2.

Т а б л и ц а 12.2

**Группировка операций банков РФ на рынке драгоценных металлов**

| Группа операций              | Виды операций   |
|------------------------------|---|
| Клиентские операции          | Открытие и ведение счетов в драгоценных металлах и вкладов в драгоценных металлах.<br>Хранение драгоценных металлов по договорам ответственного хранения.<br>Предоставление займов в драгоценных металлах.<br>Авансирование, кредитование, предоставление в лизинг техники и оборудования предприятиям, добывающим, производящим и перерабатывающим драгоценные металлы.<br>Хранение и транспортировка драгоценных металлов.<br>Купля-продажа драгоценных металлов за счет и по поручению клиентов.<br>Внешнеторговые операции с драгоценными металлами |
| Тезаврация                   | Покупка слитков драгоценных металлов.<br>Покупка монет из драгоценных металлов: памятные монеты российского и иностранного производства, инвестиционные монеты  |
| Экспортно-импортные операции | Ввоз драгоценных металлов.<br>Вывоз драгоценных металлов  |
| Спекулятивные операции       | Арбитражные операции.<br>Форвард с базисным активом в виде драгоценного металла.<br>Опцион с базисным активом в виде драгоценного металла.<br>Фьючерс с базисным активом в виде драгоценного металла.<br>Своп с базисным активом в виде драгоценного металла.<br>Купля-продажа ценных бумаг, обеспеченных драгоценными металлами  |
| Обеспечение кредита          | Залог аффинированных драгоценных металлов в слитках золота, залог серебра, залог платины и металлов платиновой группы.<br>Залог ценных бумаг, обеспеченных драгоценными металлами   |

<sup>3</sup> О драгоценных металлах и драгоценных камнях : Федеральный закон № 41-ФЗ от 26.03.1998 г. // КонсультантПлюс : сайт. URL: [http://www.consultant.ru/document/cons\\_doc\\_LAW\\_18254/](http://www.consultant.ru/document/cons_doc_LAW_18254/) (дата обращения: 20.07.2020).

Клиентские операции и операции тезаврации будут рассмотрены авторами далее. Основные примеры спекулятивных операций обобщенно можно представить следующим образом:

– операции типа спот и сделки аутрайт. Цена «спот Локо-Лондон» служит базой для расчетов цен, лежащих в основе всех прочих сделок. Стандартный объем сделки в золоте на условиях спот на международном рынке – 5 тыс. тройских унций, или 155 кг; в серебре – 100 тыс. тройских унций (называется один ЛЭК, 50 тыс. тройских унций – полЛЭКа), или около 3 т; в платине – 1 000 тройских унций.

Депозитные операции проводятся, когда необходимо привлечь металл на счет или, наоборот, разместить его на определенный срок. Депозитные ставки по золоту ниже депозитных ставок по валюте (разница около 1,5 %), что объясняется более низкой по сравнению с валютой ликвидностью. Процент по золотому депозиту обычно выплачивается в валюте. Сумма процентов за пользование депозитом зачисляется на счет контрагента, предоставившего металл в депозит, в день истечения такого депозита.

Операции типа своп – купля-продажа металла с одновременным присутствием обратной стороны сделки. Стандартная сделка по свопам – 1 т, или 32 тыс. унций.

Форвардные сделки предусматривают реальную покупку или продажу металла на срок, превышающий второй рабочий день. Одним из инструментов хеджирования является соглашение о форвардной ставке – ФРА. Это соглашение между двумя контрагентами, по которому они берут на себя обязательства обменяться на определенную дату в будущем платежами на основе краткосрочных процентных ставок, одна из которых является твердой, а другая – плавающей.

Опцион – право (но не обязательство) продать или купить определенное количество золота по определенной цене на определенную дату или в течение всего оговоренного срока.

Фьючерсный контракт – это соглашение между контрагентами о будущей поставке металла, которое заключается на бирже. В мировой практике фьючерсные контракты на золото торгуются на нескольких биржах: Комекс (Нью-Йорк); Нимекс (Нью-Йорк); торговля платиной: Симекс (Сингапур); Током (Токио); Люксембургская биржа золота.

В РФ поставочные биржевые торги драгоценными металлами (золото, серебро) совершаются на Валютном рынке и рынке драгоценных металлов Московской биржи с 21.10.2013 г. Сделки на биржевых торгах заключаются в российских рублях за грамм драгоценного металла. Инструменты и расписание торгов представлены в табл. 12.3.

Таким образом, классификация операций на рынке драгоценных металлов достаточно разнообразна и инвестиционно привлекательна. Банки при их проведении либо оказывают услуги клиентам, либо осуществляют сделки за свой счет.



Т а б л и ц а 12.3

**Инструменты и расписание торгов<sup>4</sup>**

| Валютные пары | Инструменты спот      | Сделки свон              | Фьючерсы                                      |
|---------------|-----------------------|--------------------------|---|
| GLD/RUB       | TOD, TOM, SPT (T + 2) | O/N, TOM/SPT, 1W, 1M, 6M | LTV (T + 3 – 184 дней во внесистемном режиме) |
| SLV/RUB       | TOD, TOM, SPT (T + 2) | O/N, TOM/SPT, 1W, 1M, 6M | LTV (T + 3 – 184 дней во внесистемном режиме) |

## 12.2. Операции банка со слитками и монетами из драгоценных металлов

Слитки драгоценных металлов – это стандартные или мерные слитки российского производства, соответствующие государственным стандартам, действующим в Российской Федерации, и зарубежного производства, соответствующие международным стандартам качества, принятым Лондонской ассоциацией участников рынка драгоценных металлов (ЛБМА) и участниками Лондонского рынка платины и палладия (ЛППМ). Для соответствия требованиям ЛБМА и ЛППМ слитки из драгоценных металлов, изготавливаемые российскими заводами и соответствующие требованиям национальных и международных стандартов, соблюдают следующие параметры:

- состав с определенной примесью;
- определенная форма;
- определенная масса.

На всех слитках драгоценных металлов выливаются обязательные метки, к которым относятся:

- серийный номер;
- проба, т. е. процентное содержание драгоценного металла в сплаве, порошке;
- литеры драгметаллов;
- клеймо изготовителя;
- год изготовления;
- вес слитка в граммах или унциях.

Кредитные организации могут получить генеральные лицензии на экспорт аффинированного золота и серебра в виде слитков. Лицензирование осуществляет Министерство промышленности и торговли РФ. Лицензии могут получить только кредитные организации, имеющие лицензии Банка России на совершение операций с драгоценными металлами (в отношении указанных драгоценных

<sup>4</sup> Московская биржа : офиц. сайт. URL: <http://moex.com> (дата обращения: 20.07.2020).

металлов, находящихся в их собственности, а также реализуемых ими на внешнем рынке по договорам комиссии, заключенным с собственниками этих драгоценных металлов)<sup>5</sup>.

Законодательно определены два вида слитков драгоценных металлов российского производства: стандартные и мерные слитки.

*Стандартные слитки* – это слитки драгоценных металлов, изготовленные и маркированные российскими (до 1992 г. – советскими) аффинажными организациями в соответствии с действующими государственными и отраслевыми стандартами, которые имеют номиналы массы и пробы, представленные в табл. 12.4.

Т а б л и ц а 12.4

#### Характеристики стандартных слитков

| Слитки из драгметалла | Лигатурная масса (вес слитка), г | Проба            |
|-----------------------|----------------------------------|------------------|
| Золотые слитки        | 11 000–13 300                    | Не менее – 999,5 |
| Серебряные слитки     | 28 000–32 000                    | Не менее – 999,0 |
| Платиновые слитки     | Не более 5 500                   | Не менее – 999,0 |
| Палладиевые слитки    | Не более 3 500                   | Не менее – 999,0 |

В мировой практике стандартным слиткам драгоценных металлов очень хорошего качества, с высокой пробой и клеймом многократно проверенных солидных аффинажных предприятий ЛБМА и ЛППМ присваивают статус *London good delivery*, который позволяет продукции предприятий высоко цениться и выходить на международный рынок драгоценных металлов.

Стандарт *London good delivery* содержит ряд общих и индивидуальных требований в зависимости от вида металла к стандартам качества слитков.

Вес слитка выражается в тройских унциях. Одна тройская унция равна 31,1034768 г.

По золоту должен быть кратным 0,025 унции, иначе округляется вниз до ближайших 0,025 унции. Вес золотого слитка должен быть в пределах от 350 до 450 тройских унций (от 10 886 г до 13 754 г). По серебру должен быть кратным 0,10 унции, иначе производится округление массы вниз до ближайших 0,10 унции. Вес серебряного слитка должен быть от 750 до 1 100 тройских унций (от 23 328 г до 34 214 г).

Вес слитка платины должен быть в пределах от 32,150 до 192,904 тройских унций (от 1 кг до 6 кг).

Вес слитка палладия должен быть от 32,150 до 192,904 тройских унций (от 1 кг до 6 кг).

<sup>5</sup> О выдаче кредитным организациям генеральных лицензий на экспорт аффинированного золота и серебра в виде слитков : Постановление Правительства РФ № 867 от 12.12.2007 г. // КонсультантПлюс : сайт. URL: <https://demo.consultant.ru/cgi/online.cgi?req=doc&base=LAW&n=85411#06493952010097066> (дата обращения: 20.07.2020).

Размеры слитков:

1) по золоту:

- длина большого основания – 250 мм  $\pm$  40 мм;
- ширина большого основания – 70 мм  $\pm$  15 мм;
- высота (толщина) – 35 мм  $\pm$  10 мм.

Ширина и длина малого основания слитка должны быть таких размеров, чтобы выполнялись нормативы на скос (наклон). Скос по длине слитка должен укладываться в промежуток от 7 % до 15 %, а скос по ширине – от 15 % до 30 %;

2) по серебру:

- длина большого основания – 300 мм  $\pm$  50 мм;
- ширина большого основания – 130 мм  $\pm$  20 мм;
- высота (толщина) — 80 мм  $\pm$  20 мм;

Нормативы на скос такие же, как и для золотых слитков:

– обязательные и специальные метки: серийный номер, проба (четыре знака), клеймо завода-изготовителя, год изготовления, литеры металла (для платины и палладия), вес;

– физическая форма: на слитке не должно быть пор, углублений и прочих недостатков, он должен быть правильной формы, удобным для переноски и складирования.

В списке London good delivery числится более 55 компаний из 28 стран по золоту, 68 компаний из 27 стран по серебру, 30 компаний из 10 стран по платине и 23 компании из 9 стран по палладию.

Среди российских аффинажных заводов в список «Acceptable Melters and Assayers» включены следующие производители:

- Красноярский завод цветных металлов имени В. Н. Гулидова (золото, серебро, платина, палладий);
- Екатеринбургский завод по обработке цветных металлов (золото, серебро, платина, палладий);
- Приокский аффинажный завод (золото, серебро, палладий);
- Новосибирский аффинажный завод (золото, серебро);
- Колымский аффинажный завод (золото, серебро);
- АО «Уралэлектромедь» (золото, серебро);
- Щелковский аффинажный завод (золото, серебро);
- Московский завод по обработке специальных сплавов (золото).

*Мерные слитки* – это слитки драгоценных металлов, изготовленные и маркированные российскими (до 1992 г. – советскими) аффинажными организациями в соответствии с действующими государственными, отраслевыми стандартами и стандартами предприятий, а также слитки иностранного производства, соответствующие международным стандартам качества, массой 1 кг и менее, с содержанием химически чистого основного драгоценного металла не менее 99,99 % лигатурной массы слитка.

Мерные слитки – это нестандартные по весу слитки драгоценных металлов, имеющие номиналы массы и пробы. Они представлены в табл. 12.5.

**Характеристики мерных слитков**

| Мерные слитки | Проба         | Масса (вес слитка), г                  |
|---------------|---------------|--|
| Золотые       | Высшей 999,9  | 1, 5, 10, 20, 50, 100, 250, 500, 1 000 |
| Серебряные    | Высшей 999,9  | 50, 100, 250, 500, 1 000               |
| Платиновые    | Не ниже 999,5 | 5, 10, 20, 50, 100                     |
| Палладиевые   | Не ниже 999,5 | 5, 10, 20, 50, 100                     |

Для проведения операций со слитками банки должны иметь специальные весоизмерительные приборы.

Кредитная организация проводит контрольное взвешивание, определяет массу драгоценных металлов и исчисляет их стоимость в соответствии с Порядком проведения контрольного взвешивания, определения массы и стоимости драгоценных металлов, изложенным в табл. 12.6. Кредитная организация может осуществлять транспортировку драгоценных металлов самостоятельно или привлекая внешних контрагентов.

**Показатели, используемые для учета драгоценных металлов кредитными организациями<sup>6</sup>**

| Наименование драгоценных металлов | Вид измерения                                | Единицы учета, г   |
|-----------------------------------|--|--------------------|
| Золото                            | Масса химически чистого драгоценного металла | С точностью до 0,1 |
| Серебро                           | Лигатурная масса                             | С точностью до 1   |
| Платина                           | Лигатурная масса                             | С точностью до 0,1 |
| Палладий                          | Лигатурная масса                             | С точностью до 0,1 |

Для ведения учета драгоценных металлов одна тройская унция принимается равной 31,1035 г.

Лигатурная масса драгоценного металла определяется по фактическим показаниям средств измерений драгоценных металлов в единицах учета с точностью, установленной для каждого наименования драгоценного металла без примене-

<sup>6</sup> О правилах учета и хранения слитков драгоценных металлов в кредитных организациях на территории Российской Федерации : Указание Банка России № 2255-У от 01.07.2009 г. // КонсультантПлюс : сайт. URL: [http://www.consultant.ru/document/cons\\_doc\\_LAW\\_90629/](http://www.consultant.ru/document/cons_doc_LAW_90629/)(дата обращения: 20.07.2020).

ния правила математического округления (без учета более мелких долей грамма в показаниях средств измерений).

К монетам, содержащим драгоценные металлы, относятся: памятные и инвестиционные монеты, содержащие драгоценные металлы, обращающиеся на территории Российской Федерации в качестве законного средства наличного платежа; драгоценные металлы в монетах, не являющихся законным средством наличного платежа на территории Российской Федерации; монеты, содержащие драгоценные металлы, эмитированные иностранными государствами, являющиеся и не являющиеся законным средством наличного платежа на территории своего происхождения.

*Памятные монеты* изготавливаются в соответствии с коллекционным назначением, поэтому они имеют самое высокое качество чеканки монет и небольшие ограниченные тиражи выпуска, но вызывают наименьший интерес у инвесторов. Во-первых, они так же, как металлические слитки, при продаже облагаются НДС. Во-вторых, их рыночная цена определяется не столько содержанием драгоценного металла, сколько нумизматической ценностью, напрямую зависящей от тиража.

*Инвестиционные монеты* в соответствии со своим названием предназначены для целей инвестирования в драгоценные металлы. Они чеканятся обычным качеством, имеют большие тиражи, что позволяет максимально приблизить конечную цену монеты к стоимости металла, в ней содержащегося. Операции с ними освобождены от НДС. Инвестиционные монеты Банка России, содержащие драгоценные металлы, являются законным средством наличного платежа на территории Российской Федерации.

Монеты Банка России из драгоценных металлов выпускаются в целях удовлетворения нумизматического, инвестиционного и тезаврационного спроса населения (табл. 12.7).

Т а б л и ц а 12.7

**Памятные монеты Банка России из драгоценных металлов<sup>7</sup>**

| Тематика                                    | Номинал, руб.                                   | Юбилейные даты                                |
|---|---|---|
| Выдающиеся личности                         | 2 руб.  | 50, 75, 100, 150, 200 лет и далее кратные 100 |
| Исторические события                        | 3 и 25 руб. (серебро),<br>50, 100 руб. (золото) | 50, 75, 100, 150, 200 лет и далее кратные 100 |
| Города                                      |   |   |
| Ведомства                                   | 1 и 3 руб.                                      | 10, 25, 50, 75 лет и далее кратные 25         |
| Юридические лица с государственным участием |   |   |

<sup>7</sup> Банк России : офиц. сайт. URL: [http://www.cbr.ru/cash\\_circulation/memorable\\_coins/organizaciya-vypuska-v-obraschenie-i-rasprostranenie-monet-iz-dragocennykh-metallov/](http://www.cbr.ru/cash_circulation/memorable_coins/organizaciya-vypuska-v-obraschenie-i-rasprostranenie-monet-iz-dragocennykh-metallov/) (дата обращения: 20.07.2020).

При распределении памятных монет из драгоценных металлов приоритет отдается кредитным организациям, имеющим многофилиальную сеть и приобретающим все виды выпускаемых монет в целях распространения на всей территории страны. Тиражи инвестиционных монет значительно больше (табл. 12.8).

Т а б л и ц а 12.8

**Тиражи монет из драгоценных металлов<sup>8</sup>**

| Вид монет                        | Номинал, руб.                                | Нижняя граница тиража, штук |
|----------------------------------|--|-----------------------------|
| Памятные монеты из серебра       | 1, 2, 3 (в обычном и специальном исполнении) | 3 000                       |
|                                  | 25 (в обычном и специальном исполнении)      | 1 000                       |
| Памятные монеты из золота        | 50, 100                                      | 1 000                       |
|                                  | 200  | 500                         |
| Инвестиционные монеты из серебра | 3  | 100 000                     |
| Инвестиционные монеты из золота  | 50   | 50 000                      |
| Памятные монеты из серебра       | 100  | 75                          |
|                                  | 200 и более                                  | 25                          |
| Памятные монеты из золота        | 1000   | 250                         |
|                                  | 10 000                                       | 50                          |

Покупка-продажа слитков и монет из драгоценных металлов осуществляется банками как обычная кассовая операция с оформлением соответствующих кассовых документов в рамках действующего законодательства.

Обратный выкуп слитков и монет требует от банка соблюдения норм и правил купли-продажи драгоценных металлов. Эти нормы и правила включают технические требования к оборудованию, которым должна быть оснащена касса, и требования по квалификации, которой должны обладать сотрудники банка.

**12.3. Металлические банковские счета и вклады**

Российские банки проводят операции с драгоценными металлами с открытием счетов в драгоценных металлах или вкладов в драгоценных металлах (табл. 12.9).

<sup>8</sup> Банк России : офиц. сайт. URL: [http://www.cbr.ru/cash\\_circulation/memorable\\_coins/organizaciya-vypuska-v-obraschenie-i-rasprostranenie-monet-iz-dragocennykh-metallov/](http://www.cbr.ru/cash_circulation/memorable_coins/organizaciya-vypuska-v-obraschenie-i-rasprostranenie-monet-iz-dragocennykh-metallov/) (дата обращения: 20.07.2020).



Металлические счета и вклады открываются для физических и юридических лиц, включая банки. Открывать металлические счета и вклады банки могут в золоте, серебре, платине, палладии.

Т а б л и ц а 12.9

**Особенности договоров банковского вклада и банковского счета  
в драгоценных металлах<sup>9</sup>**

| Особенности         | Договор банковского вклада в драгоценных металлах  | Договор банковского счета в драгоценных металлах   |
|---------------------|--|--|
| Предмет договора    | Драгоценный металл определенного наименования  | Драгоценный металл определенного наименования  |
| Обязательства банка | Возврат драгоценного металла того же наименования и той же массы или эквивалента денежных средств и процентов по договору                                    | Выполнять распоряжения клиента о перечислении на счет, о выдаче со счета драгоценного металла того же наименования и той же массы или эквивалента денежных средств |
| Условия договора    | Наименование драгоценного металла.<br>Размер процентов по вкладу и форма их получения.<br>Порядок расчета денежных средств, если это предусмотрено договором | Наименование драгоценного металла.<br>Порядок расчета денежных средств, если это предусмотрено договором   |
| Страхование         | Не предусмотрено, факт уведомления клиента фиксируется банком  | Не предусмотрено, факт уведомления клиента фиксируется банком  |

Совместный счет, номинальный счет, публичный депозитный счет и иные виды банковских счетов, предусмотренные законом, могут быть счетами в драгоценных металлах. Совместный счет, когда заключение договора банковского счета осуществляется с несколькими клиентами. Клиентами могут быть только физические лица с учетом ограничений, установленных валютным законодательством Российской Федерации.

Номинальный счет может открываться владельцу счета для совершения операций с денежными средствами, права на которые принадлежат другому лицу-бенефициару.

Публичный депозитный счет, заключается для целей депонирования денежных средств в случаях, предусмотренных законом, банк обязуется принимать и зачислять в пользу бенефициара денежные средства, поступающие от должника или иного указанного в законе лица (депонента), на счет, открытый владельцу счета (нотариусу, службе судебных приставов, суду и иным органам или лицам, кото-

<sup>9</sup> Гражданский кодекс Российской Федерации (часть вторая) № 14-ФЗ от 26.01.1996 г. : сайт. URL: [http://www.consultant.ru/document/cons\\_doc\\_LAW\\_9027/](http://www.consultant.ru/document/cons_doc_LAW_9027/) (дата обращения: 01.06.2020).

рые в соответствии с законом могут принимать денежные средства в депозит). Кредитная организация-резидент может открывать публичный депозитный счет при условии, что величина капитала составляет не менее чем 20 млрд руб.

Открытие металлического счета или вклада означает, что денежные средства пересчитываются по официальной цене на определенное количество драгоценного металла.

Доход (убыток) по металлическому счету, срок которого не ограничен, формируется исключительно за счет роста (снижения) стоимости драгоценных металлов на мировых рынках. Вклад в драгоценном металле действует как банковский депозит – раз в определенное время (год, квартал, месяц) держателю начисляется доход в граммах драгметалла. Плюс та же переоценка, исходя из текущей стоимости драгметалла в мире, – соответственно в плюс или в минус. Металл, накопленный на металлическом счете или вкладе, можно получить в виде слитков. Однако при этом вкладчик обязан заплатить НДС, комиссию банку и компенсировать стоимость изготовления слитка.

Достоинствами металлических счетов и вкладов, в отличие от физического металла, считаются отсутствие НДС при его покупке, большая ликвидность и наименьшие издержки (наименьшая маржа), можно купить хоть 1 г металла. Кроме того, металлический счет можно пополнять или частично изымать средства, закрытие счета возможно в любое время, не теряя полученный доход.

Наиболее существенный недостаток металлического счета или вклада – они не входят в систему страхования вкладов в банках, т. е. при банкротстве банка, в котором они открыты, возврат средств по счету осуществляется на общих основаниях. Также к недостаткам можно отнести: доход не гарантирован – как и при других способах инвестирования, можно получить убыток, банк самостоятельно устанавливает цену покупки и продажи металла – это может сократить прибыль клиента.

### Контрольные вопросы

1. Назовите металлы, которые по российскому законодательству относятся к категории драгоценных металлов.
2. Какие операции и сделки с драгоценными металлами банкам разрешено проводить законодательно?
3. На какие группы можно разделить операции банков на рынке? Что положено в основу этой классификации?
4. Какие можно привести примеры спекулятивных операций на рынке драгоценных металлов?
5. В чем особенности стандартных и мерных слитков? Какие требования к ним предъявляются?
6. С какими видами монет проводят операции банки?
7. В чем особенности инвестирования в слитки и монеты из драгоценных металлов?
8. Каковы особенности открытия банковского счета в драгоценном металле?
9. Каковы особенности открытия банковского вклада в драгоценном металле?
10. Каковы преимущества и недостатки металлических банковских счетов и вкладов?

Раздел 4

**СОВРЕМЕННЫЕ ВИДЫ  
БАНКОВСКИХ  
ПРОДУКТОВ**



## Глава 13

# **БАНКОВСКИЕ ПРОДУКТЫ: БАНКОВСКИЕ ОПЕРАЦИИ, БАНКОВСКИЕ УСЛУГИ И СДЕЛКИ**

### **13.1. Виды банковской деятельности и банковские продукты**

Результатом формирования и реализации политики кредитной организации в области привлечения средств и их эффективного использования является создание и предоставление клиентам банковских продуктов.

Генезис банковского продукта базируется на закрепленных в Федеральном законе «О банках и банковской деятельности» видах банковской деятельности, к которым относятся банковские операции и сделки. Под банковскими операциями понимаются: привлечение денежных средств физических и юридических лиц во вклады (до востребования и на определенный срок); размещение привлеченных средств от своего имени и за свой счет; открытие и ведение банковских счетов физических и юридических лиц; осуществление переводов денежных средств по поручению физических и юридических лиц, в том числе банков-корреспондентов по их банковским счетам; инкассация денежных средств, векселей, платежных и расчетных документов и кассовое обслуживание физических и юридических лиц; купля-продажа иностранной валюты в наличной и безналичной формах; привлечение во вклады и размещение драгоценных металлов; выдача банковских гарантий; осуществление переводов денежных средств без открытия банковских счетов, в том числе электронных денежных средств (за исключением почтовых переводов)<sup>1</sup>.

Банк как коммерческое предприятие имеет право осуществлять сделки: выдача поручительств за третьих лиц, предусматривающих исполнение обязательств в денежной форме; приобретение права требования от третьих лиц исполнения обязательств в денежной форме; доверительное управление денежными средствами и иным имуществом по договору с физическими и юридическими лицами; осуществление операций с драгоценными металлами и драгоценными камнями в соответствии с законодательством Российской Федерации; предоставление в аренду физическим и юридическим лицам специальных помещений или находящихся в них сейфов для хранения документов и ценностей; лизинговые операции; оказание консультационных и информационных услуг; другие сделки<sup>2</sup>.

---

<sup>1</sup> О банках и банковской деятельности»: Федеральный закон от 02.12.1990 г. № 395-1 // КонсультантПлюс : сайт. URL: [http://www.consultant.ru/document/cons\\_doc\\_LAW\\_5842/](http://www.consultant.ru/document/cons_doc_LAW_5842/) (дата обращения: 01.09.2020).

<sup>2</sup> Там же. Ст. 5.

Коммерческий банк, руководствуясь действующим законодательством и в соответствии с принятой стратегией своего развития, строит продуктовую политику, результатом которой является создание банковских продуктов (рис. 13.1).



Рис. 13.1. Генезис банковских продуктов в системе государственного регулирования банковской деятельности

Банковский продукт качественно отличается от законодательно закрепленных за кредитной организацией видов деятельности: если виды деятельности лишь прописаны как официально разрешенные, т. е. потенциально возможные, то банковские продукты обладают специфическими, уникальными свойствами: по каждому из них банки самостоятельно устанавливают конкретные процентные ставки, сроки, условия предоставления и др.

Банковский продукт должен служить достижению основной цели банковской деятельности – получению прибыли. Поэтому все законодательно разрешенные виды банковской деятельности, имеющие законченный цикл, отражающиеся в стоимостном выражении в отчете о финансовых результатах кредитной организации, являются *банковскими продуктами*. Каждый коммерческий банк в соответствии с полученной лицензией самостоятельно разрабатывает и реализует индивидуальный набор банковских продуктов в рамках принятой экономической политики.

В процессе создания и реализации банковских продуктов наряду с банковскими операциями и сделками, признаваемыми на законодательном уровне, появляется принципиально отличающийся от указанных вид деятельности – «банковская услуга» (рис. 13.2).

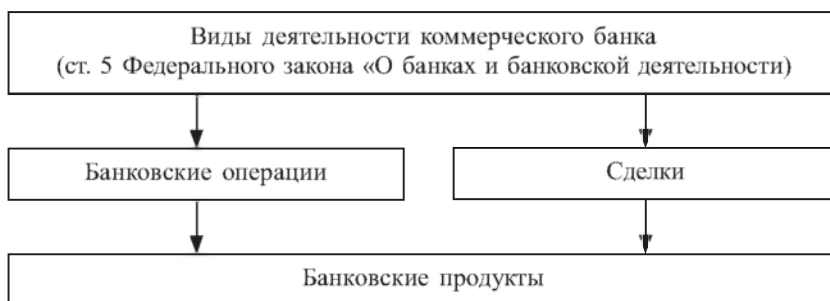

Рис. 13.2. Виды банковских продуктов



Понятия «банковская операция», «банковская услуга» и «сделка» на уровне национального законодательства определяются следующим образом:

– под *банковской операцией* понимаются трансакции, получившие специальный статус «банковские». В совокупности исключительное право их осуществлять разрешается только банковским кредитным организациям;

– к *сделкам* относятся виды деятельности, которые коммерческий банк, являясь субъектом предпринимательства, имеет право проводить наравне с другими хозяйствующими субъектами;

– *банковская услуга* как обособленный вид деятельности коммерческого банка не выделяется<sup>3</sup>.

Банковские операции и сделки имеют одинаковую экономическую природу, они всегда связаны с движением денежных средств по счетам бухгалтерского учета кредитной организации. Их различие состоит в статусности, полномочиях, переданных государством банку как банковской кредитной организации (банковские операции) или как хозяйственному обществу (сделки), выполняющему эти виды деятельности.

Банковская услуга в действующем законодательстве упомянута в разделе «Сделки» и представлена в виде услуг консультационного и информационного характера. Между тем в практике существует перечень услуг, связанных с иными сторонами организации банковского процесса, например, услуги по открытию и обслуживанию счета клиента, услуги по расчету кредитоспособности клиента – юридического лица, участвующего в различных тендерах, и пр. Есть услуги «скрытого характера», вытекающие из нормативных актов Банка России и пронисаппые в договорах, например, услуги по представлению интересов клиента в национальной платежной системе. В частности, юридические и физические лица в случае возникновения каких-либо спорных вопросов при проведении безналичных расчетов имеют право для разрешения конфликтной ситуации в досудебном порядке обратиться исключительно в обслуживающий их банк. Со своей стороны банк обязан за свой счет совершать действия, связанные с разрешением конфликтной ситуации, по поручению клиента.

В Общероссийском классификаторе видов экономической деятельности выделяются следующие виды услуг, которые банк имеет право выполнять как хозяйственное общество:

- услуги по осуществлению и регистрации сделок с ценными бумагами;
- услуги, связанные с банковской инвестиционной деятельностью;
- услуги по вопросам слияния и приобретения;
- услуги, связанные с корпоративными финансами и венчурным капиталом: организацию корпоративного финансирования, включая финансирование долга, акционерного и венчурного капитала, услуги по финансированию венчурного капитала;

---

<sup>3</sup> О банках и банковской деятельности»: Федеральный закон от 02.12.1990 г. № 395-1 // КонсультантПлюс : сайт. URL: [http://www.consultant.ru/document/cons\\_doc\\_LAW\\_5842/](http://www.consultant.ru/document/cons_doc_LAW_5842/) (дата обращения: 01.06.2020).

– услуги по доверительному управлению и хранению, включая услуги по доверительному управлению и руководству недвижимостью и активами, в качестве доверенного лица инвестиционных фондов или пенсионных фондов; в качестве доверенного лица в отношении ценных бумаг (административные услуги, связанные с выпуском и регистрацией ценных бумаг, и выплата процентов и дивидендов);

– услуги по хранению и учету ценной и обычно приносящей доход личной собственности, включая ценные бумаги;

– услуги по хранению;

– услуги по обеспечению надежности вкладов;

– услуги по обеспечению безопасности хранения;

– услуги по аудиторской ревизии ценных бумаг клиента, помещенных на хранение;

– услуги по финансовым консультациям, анализу и изучению рынка;

– услуги по финансовым консультациям;

– услуги, связанные с заключением финансовых сделок и выполнением функций расчетной палаты;

– консультативные услуги по вопросам страхования и пенсионного обеспечения;

– услуги по зачету различных счетов и прочих платежных распоряжений;

– услуги торговых дебитных карточек;

– брокерские услуги в связи с залогами и займами;

– услуги по подготовке, присвоению, подтверждению, пересмотру, отзыву кредитных рейтингов и прогнозов по кредитным рейтингам;

– услуги брокерские по ипотечным операциям;

– услуги по обработке наличных денег;

– услуги по приему платежей физических лиц платежными агентами;

– услуги, связанные с информацией о курсах акций, предоставляемые через компьютерный информационный сервер;

– услуги по предоставлению финансовой информации средствам информации;

– услуги по управлению портфелем ценных бумаг,

– услуги по управлению фондами;

– услуги по управлению портфелем;

– консультативные услуги по налоговым вопросам;

– консультативные услуги по вопросам управления финансами<sup>4</sup>.

К числу новых банковских продуктов и услуг, появившихся в последние годы, относятся: Cash management, E-invoicing, интернет-банкинг или дистанционное банковское обслуживание, самоинкассация, интернет-эквайринг, электронная гарантия, электронный факторинг и др.

<sup>4</sup> ОКВЭД 2 – Общероссийский классификатор видов экономической деятельности ОК 029-2014 (КДЕС Ред. 2). Утвержден Приказом Росстандарта от 31.01.2014 г. № 14-ст с введением в действие с 1 февраля 2014 г. ОКВЭД 2 представлен в редакции 2020 г. со всеми изменениями и дополнениями [Электронный ресурс]. URL: <http://okved2.ru/> (дата обращения: 01.06.2020).

Традиционные виды банковских услуг, оказываемых банковской системой РФ, представлены на рис. 13.3.



Рис. 13.3. Виды традиционных банковских услуг

Банковская услуга как самостоятельный вид банковского продукта имеет следующие специфические черты:

– во-первых, представляет собой вид банковской деятельности, не связанный с движением денежных средств по балансовым счетам кредитной организации, но влекущий за собой некоторые виды доходов или расходов;

– во-вторых, оказывается клиентам в комплексе с операцией или сделкой либо выступает самостоятельным продуктом:

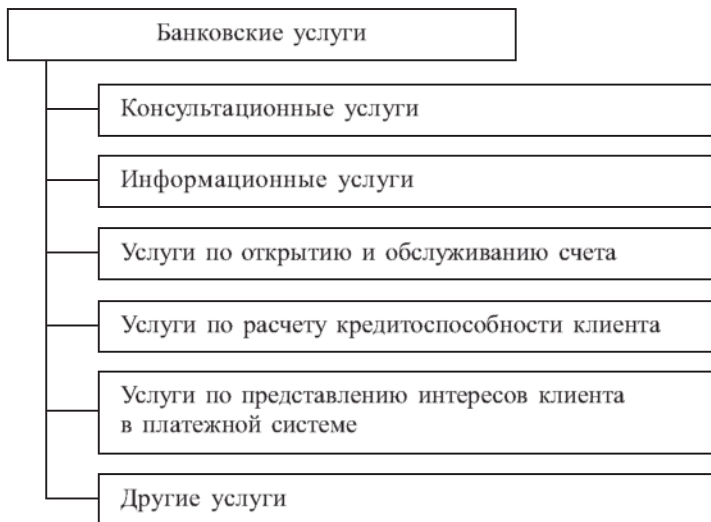
а) оказываемая как сопутствующий вид деятельности, приносит синергетический эффект – повышает качество банковской операции или сделки, делает ее более конкурентоспособной;

б) в результате реализации экономических рисков в ходе оказания услуги влечет за собой обязательное проведение банковской операции пониженной категории качества, связанной с финансовыми потерями для банка;

в) выступая самостоятельным продуктом, удовлетворяет дополнительные потребности клиентов, тем самым расширяет спектр банковских продуктов и клиентскую базу.

Указанные специфические черты банковской услуги позволяют трактовать ее как *особую форму экономических отношений между банком и клиентом, не связанных с движением денежных средств по балансовым счетам и направленных на получение взаимной выгоды.*

Банковские продукты как результат деятельности кредитной организации неоднородны по своим свойствам, их типология представлена в табл. 13.1.

## Типология банковских продуктов

| № п/п | Критерий классификации                       | Элемент  |
|-------|--|--|
| 1     | Правовой аспект с авторским расширением      | 1. Банковские операции.<br>2. Банковские услуги.<br>3. Сделки                              |
| 2     | Оценка эффективности банковской деятельности | 1. Затратные продукты.<br>2. Доходные продукты   |
| 3     | Категория потребителя банковского продукта   | 1. Корпоративные продукты.<br>2. Розничные продукты  |
| 4     | Тип банковского продукта                     | 1. Стандартные (типовые) продукты.<br>2. Индивидуальные продукты, в том числе VIP-продукты |
| 5     | Уровень сложности банковского продукта       | 1. Простые продукты.<br>2. Комплексные продукты  |
| 6     | Форма банковского продукта                   | 1. Денежная.<br>2. Материально-вещественная.<br>3. Интеллектуальная.<br>4. Смешанная       |

Рассмотрим указанные критерии типологии банковских продуктов в разрезе мотивации внедрения последних в практику кредитных организаций. Во-первых, в соответствии с критерием *правовой аспект с авторским расширением* банковские продукты предлагается подразделять на банковские операции, банковские услуги и сделки. Их подробная характеристика с указанием специфических отличий приведена выше.

В соответствии с критерием *оценка эффективности банковской деятельности* банковские продукты предлагается разделить на затратные и доходные:

- к затратным банковским продуктам следует относить такие, результатом реализации которых является привлечение денежных средств и формирование ресурсной базы, сопровождающееся понесением со стороны банка текущих расходов;
- к доходным – размещение ресурсов в активы, приносящие банку текущие доходы.

В зависимости *от категории потребителя* различают:

- корпоративные – продукты, предназначенные для реализации юридическим лицам. На следующем уровне настоящей классификации они подразделяются на продукты для коммерческих организаций и бюджетных учреждений, отличающихся составом источников денежного капитала, видами и целями деятельности, что влечет за собой формирование потребности в разных видах банковских продуктов. Особым видом корпоративных клиентов выступают правительствен-

ные организации, банковские и небанковские кредитные организации, специальные финансово-кредитные организации, в том числе страховые организации, пенсионные фонды и пр. Это крупные ресурсоемкие продукты, зачастую характеризующиеся специальным порядком предоставления и обслуживания. Например, определен особый перечень информации, предоставляемой для анализа финансового состояния заемщика – кредитной организации, установлены особенности вынесения профессионального суждения по ссудам, выданным другим банкам<sup>5</sup>;

– розничные – продукты, конечным потребителем которых являются физические лица. Эти продукты в широкой массе направлены на удовлетворение личной потребности экономического субъекта, однако в отдельных из них прослеживается удовлетворение коммерческой потребности (например, зарплатные продукты, а также продукты, предоставляемые индивидуальным предпринимателям и пр.). Предпосылкой для развития розничного банковского бизнеса явилось бурное развитие на стыке веков как в России, так и в мировом пространстве общества потребления на фоне макроэкономической стабильности. Российские банки открыли в этой сфере новый для себя рыночный сегмент, значительные усилия прилагают к стимулированию экономической, прежде всего кредитной, активности населения.

По *типу банковского продукта* выделяют:

– стандартные (типовые) продукты – продукты, предназначенные для основной массы внешних пользователей. Эти продукты заявлены в рекламных проспектах, представлены на сайтах кредитных организаций. Их доля является определяющей в структуре всех типов банковских продуктов;

– индивидуальные продукты – это продукты, условия предоставления которых могут быть откорректированы под конкретного потребителя. Такая корректировка возможна и на этапе предоставления банковского продукта, и в процессе его использования под воздействием изменяющихся факторов внешней и внутренней среды. Разновидностью индивидуальных продуктов выступают VIP-продукты, предоставляемые особым, «знаковым» клиентам. Продолжительными, взаимовыгодными отношениями с этой категорией контрагентов банк дорожит и всячески способствует стабильному, устойчивому развитию такого партнерства.

В портфеле банковских продуктов обычно присутствуют все указанные типы продуктов, при этом структура портфеля отражает степень лояльности каждой кредитной организации.

Также банковские продукты классифицируются *по уровням сложности*:

– простые продукты – продукты, производимые и реализуемые отдельным функциональным подразделением банка в форме конкретной операции, сделки или услуги. К ним относятся разовые трансакции случайным клиентам, например,

---

<sup>5</sup> О порядке формирования кредитными организациями резервов на возможные потери по ссудам, ссудной и приравненной к ней задолженности : Положение ЦБ РФ № 590-П от 28.06.2017 г. // КонсультантПлюс : сайт. URL: [http://www.consultant.ru/document/cons\\_doc\\_LAW\\_220089/](http://www.consultant.ru/document/cons_doc_LAW_220089/) (дата обращения: 01.09.2020).

конверсионные операции, оплата коммунальных и других платежей, перевод денежных средств по поручению физических лиц без открытия банковского счета и т. п.;

– комплексные продукты – продукты, включающие набор простых продуктов и обслуживаемые в рамках организованного бизнес-процесса несколькими подразделениями банка. Примером такой комбинации простых продуктов может служить банковская услуга по управлению счетом с помощью дебетовой карты через банкомат в рамках зарплатного проекта.

Предоставление клиенту комплексного продукта приводит к возникновению синергетического эффекта, не сопоставимого с результатом от предоставления обычного набора простых продуктов. Клиент в этом случае считает такой банк своим «домашним» банком, укрепляется доверие партнеров друг к другу. Побочным положительным результатом следует отметить появление у клиента готовности использовать и другие банковские продукты, при этом стоимость последних не выдвигается клиентом в качестве главного критерия на рынке банковских продуктов.

И наконец, выделяются следующие *формы* банковских продуктов:

– денежная – является самой представительной, она характеризует собственно банковскую деятельность. В денежной форме совершаются все виды банковских операций, поскольку они связаны с движением денежных средств по счетам бухгалтерского баланса кредитной организации;

– материально-вещественная – проявляется в отдельных несамостоятельных видах банковских услуг, например, в производстве пластиковой карты, оформлении сберегательной книжки, дорожного чека и т. п. Такие услуги носят сопроводительный характер по отношению к традиционным банковским операциям, ускоряют и упрощают их осуществление, обеспечивают комфорт при совершении банковских операций, что в конечном счете повышает конкурентоспособность последних;

– интеллектуальная – имеет место при оказании банком отдельных видов банковских услуг, в которых не задействованы другие виды ресурсов, в них отражается интеллектуальный потенциал разработчиков внутренних банковских регламентов, например, проведение оценки уровня кредитоспособности хозяйствующего субъекта, участвующего в каком-либо тендере;

– смешанная – представляет собой синтез перечисленных выше форм, чаще всего денежной и материально-вещественной. Указанная форма отражает специфику отдельных видов банковских продуктов, например, лизинговые банковские операции, инкассация денежных средств и других ценностей и пр.

Форма предоставляемого банковского продукта влияет на выбор задействованных ресурсов (денежных, материальных и пр.), формирует уровень конкурентоспособности банковского продукта.

Реализация банковских продуктов способствует решению следующих задач:

– увеличению объема продаж банковских продуктов;



– диверсификации видов банковской деятельности, осуществляемой в двух направлениях – *вертикальной*, предполагающей распределение средств между различными сегментами финансового рынка, различными видами деятельности, разрешенными законодательством (вложения в кредиты, драгоценные металлы, ценные бумаги, иностранную валюту и другие финансовые инструменты), и *горизонтальной*, связанной с размещением ресурсов в разные продукты на одном сегменте финансового рынка в пределах одной банковской операции между разными клиентами на разных условиях (кредит организациям на восполнение недостатка собственного оборотного капитала, кредит на выплату заработной платы, кредит овердрафт, потребительский кредит, ипотечный кредит и пр.), направленной на удовлетворение разнообразных потребностей клиентов в приобретении желаемых банковских продуктов при одновременном снижении уровня банковских рисков;

– повышению имиджа высокотехнологичной кредитной организации.

На основе приведенной классификации банковских продуктов целесообразно моделировать банковскую деятельность, расширяя ряды комплексных продуктов.

## 13.2. Факторинг и форфейтинг

Факторинг и форфейтинг относятся к числу сделок, которые разрешено проводить банкам.

*Факторинг* представляет собой комплекс услуг по авансированию и инкассированию дебиторской задолженности с последующим возможным информационным, страховым, бухгалтерским, консалтинговым и юридическим сопровождением клиента.

В национальном законодательстве многих стран ранее отсутствовало правовое регулирование факторинга.

Документом, регулирующим международный факторинг, стала Конвенция УНИДРУА по международным факторинговым операциям (Оттава, 1988) Документ вступил в силу с 01.05.1995 г. первоначально для трех стран: Франции, Италии и Нигерии. В дальнейшем к ним присоединились другие государства: Бельгия, Венгрия, Германия, Италия, Латвия, Украина. Россия стала участницей Конвенции после ее ратификации на основании Федерального закона № 86-ФЗ «О присоединении Российской Федерации к Конвенции УНИДРУА по международным факторинговым операциям» от 05.05.2014 г. В настоящее время правовое регулирование факторинговых операций в РФ определяется гл. 43 ГК РФ «Финансирование под уступку денежного требования».

По договору финансирования под уступку денежного требования (договору факторинга) одна сторона (клиент) обязуется уступить другой стороне – финансовому агенту (фактору) денежные требования к третьему лицу (должнику) и оплатить оказанные услуги, а финансовый агент (фактор) обязуется совершить не менее

двух следующих действий, связанных с денежными требованиями, являющимися предметом уступки<sup>6</sup>:

- 1) передавать клиенту денежные средства в счет денежных требований, в том числе в виде займа или предварительного платежа (аванса);
- 2) осуществлять учет денежных требований клиента к третьим лицам (должникам);
- 3) осуществлять права по денежным требованиям клиента, в том числе предъявлять должникам денежные требования к оплате, получать платежи от должников и производить расчеты, связанные с денежными требованиями;
- 4) осуществлять права по договорам об обеспечении исполнения обязательств должников.

В соответствии с данной трактовкой участниками факторинговой сделки выступают:

- финансовый агент (фактор) – коммерческие организации: самостоятельные, в том числе банк;
- продавец/кредитор (клиент) – лицо, не получившее причитающуюся оплату по предоставленным услугам и (или) товарам и обратившееся к фактору для заключения договора.
- покупатель/должник – лицо, не оплатившее полученные товары/услуги, к которому будет применено денежное требование.

Классическая схема факторинга представлена на рис. 13.4.



Рис. 13.4. Схема факторинга:

- 1 – поставка товара на условиях отсрочки платежа; 2 – продавец заключает договор с фактором об уступке денежных требований; 3 – финансирование; 4 – оплата за поставленный товар; 5 – выплата остатка средств за минусом комиссии

Таким образом, основной принцип факторинга состоит в том, что у клиентов покупаются их требования к контрагентам, и в течение нескольких дней оплачиваются от 60 до 90 % требований в виде аванса, а остающиеся 10–40 % клиент получает после того, как к нему поступит счет от контрагента.

<sup>6</sup> Гражданский кодекс Российской Федерации (часть вторая) № 14-ФЗ от 26.01.1996 г. // КонсультантПлюс : сайт. URL: [http://www.consultant.ru/document/cons\\_doc\\_LAW\\_9027/](http://www.consultant.ru/document/cons_doc_LAW_9027/) (дата обращения: 01.06.2020).

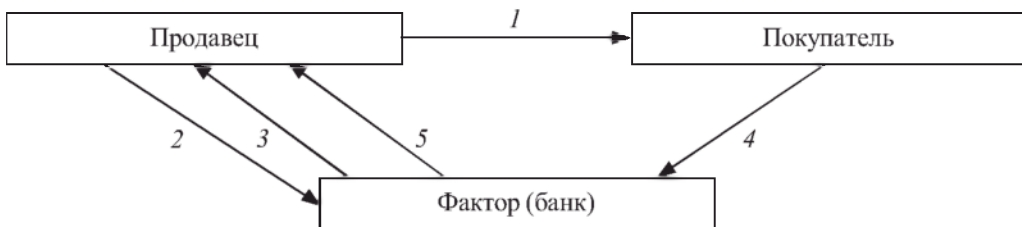
Структура факторинговой комиссии может включать:

- фиксированный сбор за обработку документов;
- фиксированный процент оборота поставщика, который зависит от спектра услуг, предоставляемых фактором;
- стоимость кредитных ресурсов.

Факторинговое обслуживание клиентов является многоэтапным процессом, каждый этап имеет свои особенности (табл. 13.2).

Т а б л и ц а 13.2

**Основные этапы факторингового обслуживания клиента**

| Этапы  | Содержание  |
|--|---|
| 1-й этап:<br>предварительная работа          | Отбор дебиторской задолженности клиента для принятия решения о возможности его факторингового обслуживания. Этому предшествуют следующие процедуры: <ul style="list-style-type: none"> <li>– собеседование с клиентом;</li> <li>– сбор информации о клиенте и ее анализ;</li> <li>– анализ степени риска</li> </ul>   |
| 2-й этап:<br>работа по оформлению документов | При положительном решении оформляется договор факторинга, включающий: <ul style="list-style-type: none"> <li>– порядок оформления документации;</li> <li>– сроки и долю суммы платежей фактором от суммы платежных требований;</li> <li>– порядок реализации операции;</li> <li>– максимальные суммы по операциям факторинга;</li> <li>– размеры комиссионного вознаграждения и др.</li> </ul>  |
| 3-й этап:<br>мониторинг факторинговой сделки | Совокупность действий, направленных на контроль над выполнением клиентами и должниками своих обязательств перед банком. Мониторинг включает: <ul style="list-style-type: none"> <li>– оценку соответствия активов, размещенных в рамках договоров факторинга, требованиям и условиям банка, описанным во внутреннем положении о факторинговых операциях, а также действующим стандартам, разработанным органами, регулирующими факторинговую деятельность банков;</li> <li>– оценку текущего финансового положения клиентов, а также финансового положения и платежной дисциплины должников; контроль за сделками, клиентами или должниками из проблемных отраслей экономики</li> </ul> |

Факторинговое обслуживание целесообразно в отраслях со значительным потенциалом роста емкости соответствующего товарного рынка. Для освоения такого рынка потребность в постоянном увеличении оборотных средств является особенно острой. В любом случае наиболее надежными выглядят поставки товаров розничным потребителям – продовольственным и промтоварным магазинам, автозаправочным станциям. Особенности, характерные для товаров массового

спроса, облегчают переход их поставок на массовое обслуживание. Слабая эластичность спроса на них обеспечивает предсказуемость результатов торговых контрактов на средне- и долгосрочную перспективу. Сфера услуг – одна из наиболее развивающихся областей применения факторинга. Для факторингового обслуживания можно рекомендовать в первую очередь поставки следующих видов товаров: продукты питания, медикаменты, корм для животных, гигиенические товары, парфюмерию и косметику, автозапчасти, канцелярские товары, бытовую технику, строительные материалы, бензин, а также поставки ряда услуг – туристических, рекламных, информационных и др.

Уникальность факторинга состоит в том, что все три стороны в результате совершения данной операции остаются в результате в выигрыше: фактор получает комиссионное вознаграждение, платежи; продавец вовремя получает денежные средства за минусом комиссии, не останавливает свой производственный цикл, снижает кассовые разрывы; покупатель получает отсрочку платежа, но при этом выплачивает только предусмотренную стоимость товара. Однако нужно учитывать, что стороны берут на себя определенные обязанности, заключая договор факторинга (табл. 13.3).

Т а б л и ц а 13.3

**Обязанности сторон при факторинге**

| Обязанности фактора  | Обязанности продавца  | Обязанности покупателя  |
|--|---|---|
| <p>Финансовое субсидирование контрагента через передачу ему денежных средств в порядке, установленном договором.</p> <p>Принятие от клиента пакета документов, позволяющих вести его бухгалтерию в случаях, определенных подписанным договором.</p> <p>Оказание клиенту иных услуг финансового характера, которые согласованы сторонами.</p> <p>Составление для клиента подробного финансового отчета.</p> <p>Предъявление должнику по его запросу подтверждения того, что финансовое требование было действительно передано фактору</p> | <p>Уступка либо обязательство последующей уступки фактору финансового требования к должнику.</p> <p>Передача агенту пакета документов, который доказывает право финансового требования, а также информации, которая требуется для осуществления этого требования.</p> <p>Информирование должника о факте передачи требования в письменной форме (желательно отправка извещения заказным письмом с сохранением чека об отправке).</p> <p>Оплата услуг фактора (финансового агента)</p> | <p>Произведение платежа фактору при условии, что должник был уведомлен о факте передачи права требования в письменной форме (уведомление он может получить как от фактора, так и от клиента, при этом в нем должна содержаться информация о факторе (финансовом агенте), на счет которого необходимо перевести средства).</p> <p>Произведение платежа по данному денежному требованию клиенту в том случае, если агент не представил ему доказательства того, что переуступка была осуществлена</p> |

Рассмотрим классификацию факторинговых операций по разным критериям:

1. По территории:

- международный (внешний или экспортный);
- внутренний.

При *международном (внешнем, экспортном) факторинге* продавец, покупатель и фактор находятся в разных странах. Как правило, экспортер заключает с фактором договор глобальной цессии, в котором обязуется уступать фактору дебиторскую задолженность всех или определенного круга покупателей (например, всех покупателей в определенной стране).

При *внутреннем факторинге* продавец, покупатель и фактор находятся в пределах одной страны.

2. По форме заключения договора:

- открытый (конвенционный);
- скрытый (конфиденциальный).

*Открытый (конвенционный) факторинг* – это вид факторинга, при котором плательщик уведомляется об участии в расчетах фактора-посредника. Оповещение осуществляется путем записи на счете-фактуре о направлении платежа в адрес фактора.

При *закрытом (конфиденциальном) факторинге* покупатель вообще не уведомляется о переуступке поставщиком требований фактору-посреднику. В этом случае должник ведет расчеты с самим поставщиком, а последний после получения платежа должен перечислить соответствующую его часть факторинговой компании для погашения кредита.

3. По условиям платежа:

- с правом регресса;
- без права регресса;
- с частичным регрессом (закупочный).

В мировой практике *наличие регресса* (права обратного требования) снижает стоимость факторингового обслуживания, так как фактор получает некоторую дополнительную страховку от риска неуплаты денежного требования.

*Факторинг без права регресса* означает, что фактор при неоплате покупателем счетов в течение определенного срока (обычно от 36 до 90 дней) должен оплатить все издержки по взысканию долга в пользу продавца. В этом случае поставщик не несет риска по проданной им фактору дебиторской задолженности. В договоре между клиентом и фактором-посредником может предусматриваться и право регресса, т. е. право возврата фактором клиенту неоплаченных покупателем счетов с требованием погашения кредита. Факторинговые фирмы, как правило, весь риск неплатежа покупателя берут на себя.

*Факторинг с частичным регрессом (закупочный)* предусматривает, что инициатором является не продавец, а покупатель. Фактором предоставляется 100 % средств поставщику, независимо от каких-либо других условий и обязательств.

Отличительные особенности этого вида следующие: договор, заключается с покупателем.

пателем, а не с продавцом; вознаграждение фактора выплачивает дебитор; все риски ложатся на дебитора, а не на продавца.

4. По наличию финансирования:

- с финансированием;
- без финансирования.

При *факторинге с финансированием* продавец уступает фактору право последующего получения платежей от покупателей. Обычно клиенты получают от фактора 80–90 % стоимости отгруженной продукции. Таким образом, фактор предоставляет клиенту кредит в виде досрочной оплаты поставленных товаров. Резервные 10–20 % стоимости отгрузки клиенту не выплачиваются, а бронируются на определенном счете на случай претензий в его адрес от покупателя по качеству продукции, цене и в дальнейшем возмещаются поставщику в момент поступления платежа за товар. Получение такой услуги отвечает потребностям предприятия, так как позволяет ему превратить продажу с отсрочкой платежа в продажу с немедленной оплатой и на этой основе ускорить движение капитала, сократить неплатежи. За свои услуги фактор получает: комиссионные за инкассацию счетов; процент по факторинговому кредиту, который взимается в течение срока от даты предоставления кредита до поступления средств за эту продукцию от покупателя.

Под *факторингом без финансирования* понимают инкассирование фактором дебиторских счетов клиента. В этом случае клиент, отгрузив продукцию, предъявляет счета своему покупателю через фактора, который должен получить причитающийся в пользу клиента платеж в сроки, согласованные клиентом и покупателем в договоре.

5. По объему, оказываемых услуг:

- полное обслуживание;
- обслуживание отдельных операций.

*Факторинг с полным обслуживанием* будет значительно дороже, так как фактор, кроме классических услуг, может предложить клиенту страховые, бухгалтерские, консалтинговые, юридические услуги, услуги по сбыту продукции.

*Факторинг с обслуживанием отдельных операций* обойдется клиенту дешевле, он сам понесет расходы на получение как минимум бухгалтерских и юридических услуг.

6. По периодичности обслуживания:

- регулярный;
- разовый.

Реализация данного критерия зависит от экономической ситуации в целом и проблем с дебиторской задолженностью у отдельных поставщиков. *Регулярный факторинг* может повлечь за собой расширение и удешевление услуг для клиента, в отличие от *разового*.

Данную классификацию можно продолжать, активное предложение и спрос на факторинговые услуги формируют их многовариантность для клиентов.

*Форфейтинг* – форма кредитования экспортера банком или финансовой компанией (форфейтером) путем покупки ими на полный срок без оборота на про-



давца на заранее оговоренных условиях векселей или других долговых требований но внешнеторговым операциям.

Таким образом, форфейтинг предусматривает покупку (продажу) документарной дебиторской задолженности, выраженной, как правило, в оборотных документах и сопровождаемой процессом дисконтирования.

Форфейтинг – одна из современных форм кредитования внешней торговли, появившаяся под влиянием быстрого роста экспорта дорогостоящего оборудования с длительным сроком производства, усиления конкурентной борьбы на мировых рынках и повышения роли кредита в развитии мировой торговли. Форфейтинг получил сравнительно широкое распространение в Швейцарии, Германии, Франции, Великобритании.

Использование форфейтинга для каждой страны зависит от того, какой вексельный закон взят в основу вексельных операций. На сегодняшний день два закона регламентируют вексельные отношения: «Конвенция о Едином Законе о переводном и простом векселе» (Женева, 07.06.1930 г.) и Английский вексельный закон «О переводных векселях» (1882). Так, СССР ратифицировал Женевскую конвенцию в 1936 г.

В 1980-е гг. в мире была попытка унифицировать вексельное законодательство: была принята «Конвенция ООН о международных переводных и международных простых векселях» (Нью-Йорк, 1988). Ее подписали три государства: Канада, США и СССР (правопреемником является Российская Федерация), присоединились или ратифицировали пять государств: Гвинея, Гондурас, Габон, Мексика, Ливан. Однако на текущий момент она не действует, так как может вступить в силу после того, как ее участниками путем ратификации или присоединения станут 10 государств. В связи с этим широкое распространение форфейтинга пока невозможно в силу того, что контрагентами должны быть страны из одной группы соответствующего вексельного закона. В Гражданском кодексе РФ понятие договора форфейтинга отсутствует, поэтому использование нашей страной данной сделки строится на накопленном мировом опыте.

В современных условиях схему форфейтинга можно представить следующим образом (рис. 13.5).

Расходы по форфейтированию складываются так:

- обычно импортер сам оплачивает расходы по получению банковской гарантии, или авая, по векселю;
- в зависимости от внешнеполитической конъюнктуры и риска введения запрета на перевод средств для данной страны рискованная премия составляет от 0,5 % до 6 % годовых;
- расходы на мобилизацию денежных средств зависят от ставок на рынке. К ним добавляются управленческие расходы в размере примерно 0,5 % годовых. Если покупаемые требования предоставляются после получения согласия форфейтера на поставку, он начисляет комиссию в 1–1,5 % годовых в соответствии с разницей во времени между заключением соглашения и предоставлением документов.



Рис. 13.5. Схема форфейтинга:

- 1 – обязательство покупки, фиксируемое между экспортером и форфейтером;  
 2 – внешнеторговый контракт о поставке товара; 3 – поставка товара;  
 4 – предоставление гарантии (авала) по тратте; 5 – передача документов; 6 – передача документов;  
 7 – оплата; 8 – представление документов к уплате при наступлении срока платежа; 9 – оплата

Общие расходы по форфейтированию исчисляются путем дисконтирования суммы требований. Накопленный опыт использования форфейтинга позволяет выделять его особенности (табл. 13.4).

Т а б л и ц а 13.4

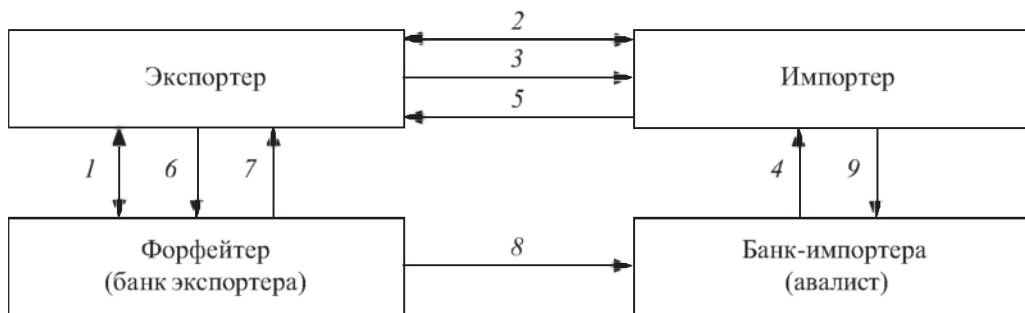
**Особенности форфейтинга**

| Особенности | Трактовка   |
|-------------|---|
| Ограничения | <p>Продавец должен быть заранее предупрежден и согласен принимать погашение долга сериями.</p> <p>Если покупатель не является международной компанией или представителем государства, то возврат долга должен быть обязательно гарантирован банком или государственным институтом, который выберет кредитор.</p> <p>Форфейтинговые сделки являются конфиденциальными, если форфейтер продаст долговые бумаги на вторичном рынке, то разглашение условий сделки состоится, что нужно учесть в договоре</p>   |
| Достоинства | <p>Форфейтинг подразумевает фиксированную процентную ставку, а значит, заемщик может точно планировать расходы на кредит.</p> <p>Оперативность и простота оформления вексельных долговых документов.</p> <p>Возможность для покупателя не тратить деньги на управление долгом, а также на организацию его погашения – все берет на себя форфейтер.</p> <p>Покупателю может быть предоставлен форфейтером предварительный опцион (условия) на кредитование по фиксированной ставке, и он может внести свои расходы по обслуживанию финансирования в контрактную цену товара.</p> <p>Покупатель имеет возможность отложить оплату уже полученных им товаров или предоставленных ему услуг</p> |
| Недостатки  | <p>Покупатель несет ответственность по обеспечению действительности долговых инструментов. Поэтому ему необходимо хорошо ориентироваться в законах относительно простых векселей, а также гарантий и авалей,</p>  |

О к о н ч а н и е т а б л. 13.4

| Особенности | Трактовка   |
|-------------|---|
|             | <p>особенно если форфейтинг осуществляется при международной сделке в валютном законодательстве.</p> <p>Трудности с поиском гаранта.</p> <p>Процентные ставки, как правило, выше, чем при других видах кредитования.</p> <p>Срок проведения операций может составлять всего несколько дней, но в российской практике такое неосуществимо, так как требуется получение специальных разрешений Банка России, который по внутреннему регламенту должен рассмотреть запрос в течение одного месяца</p>  |
| Риски       | <p>При заключении договора следует внимательно выбирать форфейтера, учитывать, какие будут комиссии и дополнительные сборы, взимаемые банком.</p> <p>Необходимо прописать валюту договора, порядок расчетов между сторонами.</p> <p>Правильный расчет рисков и затрат: для импортера – комиссионные в пользу гаранта; для экспортера – ставка дисконта, комиссия за опцион и комиссия за обязательство.</p> <p>Форфейтер вправе изменять процентную ставку по кредиту в одностороннем порядке, если такое условие прописано в кредитном договоре.</p> <p>Валютный риск. В большинстве случаев форфейтер берет заем на финансирование своей сделки в той же валюте, в которой эта сделка заключена, однако могут быть исключения и значит возникнут курсовые разницы</p> |

Таким образом, расширение внешнеторговой деятельности может способствовать активному использованию форфейтинга, но нужно учитывать нюансы законодательства стран, вовлеченных в эту операцию.

### 13.3. Лизинговые операции и их характеристика

Лизинговые операции коммерческих банков в современных условиях являются достаточно выгодным вариантом проведения сделок. При этом нужно учитывать, какие особенности проведения им присущи.

В международной практике лизинговые операции регулирует Конвенция УНИДРУА о международном финансовом лизинге (Оттава, 28.05.1988 г.). С 01.05.1995 г. она вступила в силу после присоединения к ней (ратификации) Италии, Нигерии и Франции. В Конвенции также участвуют Белоруссия, Венгрия, Латвия, Панама, Узбекистан, Украина. Российская Федерация ратифицировала Конвенцию в 1998 г.

Правовое регулирование лизинговых операций в России осуществляется на основе ГК РФ и Федерального закона № 164-ФЗ «О финансовой аренде (лизинге)» от 29.10.1998 г.

По договору финансовой аренды (договору лизинга) арендодатель обязуется приобрести в собственность указанное арендатором имущество у определенного им продавца и предоставить арендатору это имущество за плату во временное владение и пользование<sup>7</sup>.

Субъектами лизинговой операции являются:

– лизингодатель – физическое или юридическое лицо, которое за счет привлеченных и (или) собственных средств приобретает в ходе реализации договора лизинга в собственность имущество и предоставляет его в качестве предмета лизинга лизингополучателю. В качестве лизингодателя обычно выступают лизинговые компании, которые во многих случаях представляют собой дочерние структуры крупных банков. При этом банки контролируют и независимые лизинговые компании, предоставляя им кредиты. Таким образом, банки косвенно участвуют в лизинговых операциях.

Коммерческие банки могут и напрямую участвовать в лизинговых операциях, для этого они образуют в своем составе лизинговые службы. Активизация банков при проведении лизинговых операций связана с преимуществами банков как держателей ресурсов, а также лизинговые операции являются альтернативой банковскому кредитованию;

– лизингополучатель – физическое или юридическое лицо, которое по договору обязано принять предмет лизинга за определенную плату, на определенный срок и на определенных условиях во временное владение и в пользование в соответствии с договором лизинга;

– продавец – физическое или юридическое лицо, которое в соответствии с договором купли-продажи с лизингодателем продает лизингодателю в обусловленный срок имущество, являющееся предметом лизинга.

Продавец обязан передать предмет лизинга лизингодателю или лизингополучателю в соответствии с условиями договора купли-продажи. Продавец может одновременно выступать в качестве лизингополучателя в пределах одного лизингового правоотношения<sup>8</sup>.

Субъекты лизинга могут быть резидентами и нерезидентами.

Предметом лизинга могут быть:

– любые непотребляемые вещи, в том числе предприятия и другие имущественные комплексы:

– здания, сооружения;

– оборудование;

– транспортные средства;

– другое движимое и недвижимое имущество.

---

<sup>7</sup> Гражданский кодекс Российской Федерации (часть вторая) № 14-ФЗ от 26.01.1996 г. // Кои-сультантПлюс : сайт. URL: [http://www.consultant.ru/document/cons\\_doc\\_LAW\\_9027/](http://www.consultant.ru/document/cons_doc_LAW_9027/) (дата обращения: 01.06.2020).

<sup>8</sup> Там же.

Схема лизинга представлена на рис. 13.6.



Рис. 13.6. Схема лизинга:

1 – договор о лизинге; 2 – договор с поставщиком о покупке основных средств; 3 – передача основных средств лизингополучателю; 4 – оплата; 5 – лизинговые платежи в пользу лизингодателя

Лизинговые платежи выплачиваются в порядке и в сроки, которые предусмотрены договором лизинга. Размер, способ осуществления и периодичность лизинговых платежей также определяются договором лизинга.

Лизинговые платежи включают:

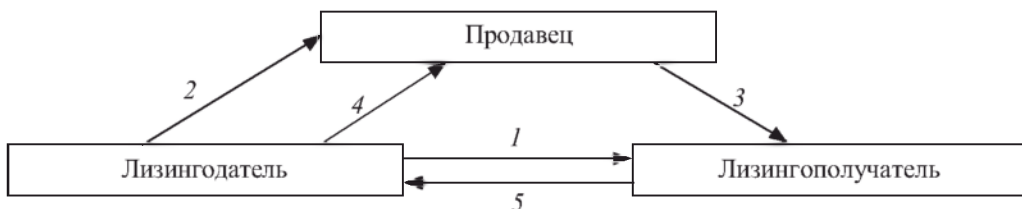
- возмещение затрат лизингодателя, связанных с приобретением и передачей предмета лизинга лизингополучателю;
- возмещение затрат, связанных с оказанием других предусмотренных договором лизинга услуг;
- доход лизингодателя;
- выкупную цену предмета лизинга, если договором лизинга предусмотрен переход права собственности на предмет лизинга к лизингополучателю;
- амортизацию предмета лизинга за весь срок действия договора лизинга;
- компенсацию платы лизингодателя за использованные им заемные средства;
- комиссионное вознаграждение;
- плату за дополнительные услуги лизингодателя, если они предусмотрены договором лизинга.

Стороны выбирают один из методов начисления лизинговых платежей:

- метод «с фиксированной общей суммой»: общая сумма платежей начисляется равными долями в течение всего срока договора в соответствии с согласованной периодичностью;
- метод «с авансом»: лизингополучатель при заключении договора выплачивает лизингодателю аванс в согласованном размере, а остальная часть общей суммы лизинговых платежей (за минусом аванса) начисляется и уплачивается в течение срока действия договора, как и при начислении платежей с фиксированной общей суммой;
- метод «минимальных платежей»: когда в общую сумму платежей включаются сумма амортизации лизингового имущества за весь срок действия договора, плата за использованные лизингодателем заемными средствами, комиссионное вознаграждение и плата за дополнительные услуги лизингодателя, предусмотренные договором, а также стоимость выкупаемого лизингового имущества, если выкуп предусмотрен договором.

Особенности отдельных видов лизинга представлены в табл.13.5.

Т а б л и ц а 13.5

**Виды лизинга**

| Вид   | Характеристика  |
|---|---|
| <i>Виды лизинга, определенные Законом «О финансовой аренде (лизинге)»</i>       |   |
| Внутренний  | Лизингодатель и лизингополучатель являются резидентами РФ   |
| Международный   | Лизингодатель или лизингополучатель является нерезидентом РФ  |
| Выкупной  | Предполагает условие о переходе права собственности на предмет лизинга к лизингополучателю при внесении им всех лизинговых платежей, включая выкупную цену  |
| Невыкупной  | Отсутствие условия о переходе права собственности   |
| Сублизинг   | Вид поднайма предмета лизинга, при котором лизингополучатель по договору лизинга передает третьим во владение и в пользование за плату и на срок в соответствии с условиями договора сублизинга имущество, полученное ранее от лизингодателя по договору лизинга и составляющее предмет лизинга. При сублизинге право требования к продавцу переходит к лизингополучателю по договору сублизинга  |
| Лизинг недвижимости   | Приобретается в собственность указанное арендатором недвижимое имущество у определенного им продавца и предоставляется арендатору за плату во временное владение и пользование с правом последующего выкупа этого имущества. Фактически лизинг недвижимости является альтернативой банковскому кредиту и аренде, так как по договору лизинга предметом является недвижимое имущество, которое в будущем, при соблюдении условий договора, может быть приобретено лизингополучателем. Такая недвижимость, как земельные участки, не может являться предметом лизинга |
| <i>Виды лизинга, определенные Конвенцией о международном финансовом лизинге</i> |   |
| Финансовый  | Лизингополучатель сам определяет оборудование и выбирает поставщика. Предоставляемое в лизинг оборудование приобретает лизингодателем только в связи с договором лизинга, заключенным между лизингополучателем и лизингодателем, который, приобретая оборудование, должен поставить об этом в известность продавца. Периодические платежи, подлежащие выплате по договору лизинга, рассчитываются с учетом амортизации всей или существенной части стоимости оборудования   |
| Операционный (оперативный)  | Осуществляется в течение срока меньшего, чем амортизационный период, и предусматривающего возврат имущества лизингодателю с последующей сдачей в лизинг   |
| Возвратный  | Поставщик продает имущество лизинговой компании, а та, в свою очередь, сдает его в лизинг бывшему поставщику имущества  |



О к о н ч а н и е т а б л. 13.5

| Вид             | Характеристика  |
|-----------------|---|
| Компенсационный | В качестве лизинговых платежей допустимо поставлять лизингодателю товар, произведенный с использованием переданного в лизинг оборудования                               |
| Бартерный       | Лизингополучатель вносит лизинговые платежи путем поставок лизингодателю любого имеющегося у него в наличии товара, при согласии лизингодателя принять этот товар и др. |

Лизинг дает ряд преимуществ участникам данных операций (табл. 13.6).

Т а б л и ц а 13.6

**Преимущества лизинга с позиций международной практики и российской специфики<sup>9</sup>**

| Международная практика  | Российская специфика  |
|---|---|
| <i>Относительно более дешевый вид финансирования капитальных затрат</i>   |   |
| За счет эффекта масштаба и (или) положения на рынке лизинговая компания может получить финансирование по более низким ставкам либо предложить более выгодные финансовые условия                 | Лизинговые компании часто создаются холдингами или банками для целей модернизации компаний группы или оптимизации налогообложения   |
| Экономический эффект от использования налоговых льгот   | Снижение базы по налогу на прибыль и налогу на имущество  |
| <i>Гибкость лизинга как инструмента средне- и долгосрочного финансирования</i>  |   |
| Лизинг предполагает 100 %-ное финансирование инвестиционного проекта и не требует немедленного начала платежей. Лизинговые платежи обычно начинаются после поставки имущества лизингополучателю | При финансировании инвестиционного проекта лизингодатели зачастую требуют дополнительного обеспечения в виде поручительств, гарантий обратного выкупа депозита, значительного увеличения аванса |
| Возможность снижения валютных рисков за счет фиксации ставок по лизингу   | Присутствуют валютные риски, значительная инфляция национальной валюты  |
| Риск устаревания оборудования целиком ложится на лизингодателя. Лизингополучатель имеет возможность постоянного обновления своего парка оборудования  | Риски, связанные с оборудованием, в числе с его устареванием, целиком перекладываются лизингодателем на лизингополучателя   |

<sup>9</sup> Буренин В. А., Цыганов А. М. Возможности использования международного опыта в совершенствовании лизингового законодательства в РФ // Рос. внешнеэкон. вестн. 2012. № 5. С. 73–77.

Также лизинговым операциям присущи недостатки (табл. 13.7).

Т а б л и ц а 13.7

**Недостатки лизинга с позиций международной практики и российской специфики<sup>10</sup>**

| Международная практика  | Российская специфика  |
|---|---|
| <i>Относительная негибкость условий лизинга</i>   |   |
| Обычно фиксированные ставки лизинга, таким образом негибкость проявляется при снижении рыночных ставок                                  | В практике иногда используются плавающие ставки и гибкие графики лизинговых платежей в соответствии с особенностями денежного потока лизингополучателя    |
| Ограничения, которые лизингодатель может наложить на использование имущества  | Иногда лизингодатель накладывает дополнительные ограничивающие условия (срок лизинга, нормы использования)  |
| При устаревании объекта лизинга до окончания действия договора лизинга лизингополучатель продолжает уплачивать лизинговые платежи       |   |
| <i>Налоговые последствия</i>  |   |
| Налоговые льготы при лизинге могут быть меньше, чем аналогичные льготы при осуществлении капитальных затрат за счет собственных средств | Налоговые льготы при лизинге могут быть большими, чем аналогичные льготы при осуществлении капитальных затрат за счет собственных средств, или равными им |

Таким образом, лизинговые операции являются для банков дополнительным вариантом размещения средств, с определенными специфическими чертами.

### 13.4. Трастовые операции коммерческих банков

*Трастовые операции* – это операции коммерческих банков, направленные на доверительное управление денежными средствами и иным имуществом по договору с физическими и юридическими лицами.

В международной практике до сих пор нет единой трактовки трастовых операций. В ряде стран имеются свои традиции, сложившиеся исторически и определенные законодательно. Так, Россия придерживается в отношении трастовых операций континентально-европейского права, где возобладал договорный подход

<sup>10</sup> Буренин В. А., Цыганов А. М. Возможности использования международного опыта в совершенствовании лизингового законодательства в РФ. С. 73–77.

к гражданско-правовым формам управления чужим имуществом (исключающий их рассмотрение в качестве вещных или квазивещных институтов). Правовой основой данных операций в РФ выступает гл. 53 ГК РФ «Доверительное управление имуществом».

Объектами доверительного управления могут быть предприятия и другие имущественные комплексы, отдельные объекты, относящиеся к недвижимому имуществу, ценные бумаги, права, удостоверенные бездокументарными ценными бумагами, исключительные права и другое имущество.

Но нужно отметить, что для кредитных организаций имеется своя специфика. Объектом доверительных операций кредитных организаций может являться любое имущество, определенное законодательно, если доверительное управление этим имуществом не приведет к нарушению банками запрета на осуществление производственной, страховой и торговой деятельности. Первое направление, по которому работают банки – это доверительное управление ценными бумагами. Второе направление – доверительное управление денежными средствами. В соответствии с ГК РФ деньги не могут быть самостоятельным объектом доверительного управления за исключением случаев, предусмотренных законом. Такое исключение предусмотрено ст. 5 Закона «О банках и банковской деятельности». Закон предусматривает, что кредитные организации вправе осуществлять доверительное управление денежными средствами юридических и физических лиц. Следовательно, второе направление – это доверительное управление денежными средствами юридических и физических лиц.

Доверительное управление кредитными организациям может осуществляться двумя способами:

– по индивидуальным договорам с учредителями управления. В этом случае индивидуализация безналичных денежных средств учредителей управления может осуществляться путем их обособления на соответствующем лицевом счете балансового счета бухгалтерского учета;

– обезличенно, путем создания общих фондов банковского управления, которые аналогичны ОФБУ ценными бумагами. В данном случае индивидуализация объекта управления применительно к каждому отдельному учредителю противоречит сущности рассматриваемых операций. При создании ОФБУ индивидуализация объекта управления осуществляется не применительно к каждому конкретному учредителю, а применительно к фонду в целом.

В условиях рыночной экономики трастовые операции приобретают особую привлекательность для банков. Это связано с тем, что трастовые операции позволяют коммерческим банкам упрочить свои позиции на рынке и по следующим направлениям:

- развитие клиентской базы, улучшение ее качества;
- проникновение на другие сегменты банковского рынка;
- расширение круга операций и услуг;
- повышение роли банка как участника фондового рынка.

### 13.5. Операции коммерческих банков Private Banking

Банковское обслуживание состоятельных клиентов является одним из ведущих направлений деятельности многих коммерческих банков, которое позволяет им размещать дополнительные финансовые ресурсы клиентов, повышать свой имидж и конкурентоспособность.

По величине размещенных средств банки выделяют следующие группы клиентов: Mass (Retail), Mass Affluent, HNWI и Ultra HNWI. Первые две группы относятся к клиентам розничного и среднего класса, последние две – к группам богатых людей. Сегментация по группам идет по имеющимся активам клиентов, которые способны приносить доход, без учета расходов на личные нужды.

К категории Mass (Retail) относятся розничные клиенты с капиталом до 100 тыс. долл.

К категории Mass Affluent – клиенты (средний класс) с капиталом от 100 тыс. долл. до 1 млн долл.

К категории HNWI (от англ. *High Net Worth Individuals* – наиболее состоятельные физические лица) относятся клиенты с капиталом от 1 млн до 30 млн долл.

К категории Ultra HNWI – суперсостоятельные клиенты, капитал которых превышает 30 млн долл.

По оценке крупнейшей консалтинговой компании Capgemini в мире насчитывается чуть больше 14 млн HNWI. На первом месте по количеству таких людей – США, на втором – Япония, на третьем – Германия. UHNWI в мире, по последним данным, насчитывается около 211 тыс. чел., а их совокупное состояние – более 30 трлн долл. UHNWI составляют всего 0,003 % населения мира, но при этом владеют 13 % всего мирового богатства, а их совокупные активы в сфере недвижимости достигают более 5 трлн долл. (3 % мировых фондов недвижимости). Количество HNWI в России составляет около 189,5 тыс. человек. По количеству долларовых миллионеров Россия занимает 15-е место в мире, опережая Норвегию, Саудовскую Аравию и Бразилию.

Банковское обслуживание состоятельных клиентов различается по уровню обслуживания *asset management* (управление активами), *Private Banking*, *wealth management*, *VIP*-обслуживание. Следует отличать Private Banking от VIP-обслуживания, которое является качественным предоставлением определенных банковских продуктов и услуг состоятельным людям. VIP-клиентом банка может стать любой из топ-менеджеров компаний, обслуживающийся в ней. Такому клиенту доступны все продукты и услуги банка, но этот сервис несравним с услугой Private Banking.

В табл. 13.8 рассмотрено содержание каждого из вышеперечисленных направлений<sup>11</sup>.

<sup>11</sup> Гусев А. И., Куликов А. В., Паромонов Д. В., Ионова М. К. Управление капиталом: состояние и перспективы российского Private banking. М. : Альпина Бизнес Букс, 2005.

Т а б л и ц а 13.8

**Сущность направлений банковского обслуживания  
состоятельных клиентов<sup>12</sup>**

| Направления   | Характеристика   |
|---|--|
| <i>Private Banking</i>                              | Представляет комплексное банковское обслуживание состоятельных клиентов, составляющей которого может быть <i>asset management</i> . В процессе управления выбираются индивидуальные инвестиционные стратегии и формируется оптимальный для клиента инвестиционный портфель   |
| <i>Wealth management</i><br>(управление состоянием) | Включает управление и оптимизацию семейных состояний клиентов, находящихся в различных рассредоточенных по всему миру активах. <i>Wealth management</i> является услугой так называемых семейных офисов ( <i>family office</i> ) и мультисемейных офисов ( <i>multiple family office</i> – MFO), которые можно рассматривать как управления крупными семейными капиталами, где главной задачей является сохранение и приумножение капитала для передачи последующим поколениям   |
| <i>VIP-обслуживание</i>                             | К <i>VIP</i> -клиентам наряду с состоятельными клиентами могут быть отнесены известные люди: ученые, артисты, писатели, политики. Для небольших банков – руководители и менеджеры предприятий, клиенты корпоративного блока банка, акционеры кредитной организации и члены их семей, а также другие значимые для кредитной организации лица. Как правило, эти лица не связаны непосредственно с участием в создании дохода банка, однако в силу личных достижений имеют право на индивидуальное банковское обслуживание. Критерии отнесения клиента к категории <i>VIP</i> не всегда связаны с величиной его дохода, поступающего на его счет в банке, и суммой размещенных им в банке денежных средств. Признаки выделения клиента в группу приоритетных, или <i>VIP</i> -клиентов, каждый банк определяет для себя индивидуально. Критерии различаются в зависимости от позиционирования кредитной организации на рынке банковских услуг |
| <i>Asset management</i><br>(управление активами)    | Управление имуществом клиента, основными средствами, финансовыми потоками, стратегически ориентированное на достижение оптимального уровня эффективности инвестиций. Является комплексом действий по управлению недвижимым имуществом, основанным на жизненном цикле актива с учетом уровня развития рынка недвижимости. Включает профессиональное управление инвестициями, такими как акции и облигации, наряду с недвижимостью. Активы инвестора передаются компании по управлению активами, менеджеры получают право распоряжаться ими на свое усмотрение в рамках заключенного договора. Что обеспечивает дополнительную гибкость при необходимости быстро принять решение, не проводя консультаций с инвестором. Выгодой для инвестора является более высокая доходность его активов, чем он смог бы добиться самостоятельно  |

<sup>12</sup> Мод Д., Молино Ф. Private banking. Элитное обслуживание частного капитала. М. : Альпина

Паблшер, 2003.

Индивидуальное банковское обслуживание особо значимых клиентов (*Private Banking*) является одним из направлений банковской деятельности, связанным с обслуживанием физических лиц. Осуществляется на основе комплексного подхода к индивидуальным потребностям клиента, эффективному управлению его капиталом, консультированию по финансовым и другим актуальным для клиента вопросам. Обслуживание в рамках *Private Banking* основано на анализе предпочтений клиента, его образе жизни, склонности к риску и определении горизонта инвестирования<sup>13</sup>.

*Private Banking* в каждой стране имеет особенности, отвечающие потребностям состоятельных клиентов того региона, где он развивается. Определяющим фактором клиента *Private Banking* является «отсечение» по сумме его активов, предназначенных для инвестирования, как правило, от 1 млн долл. США.

На рис. 13.7 представлены основные принципы банковского обслуживания клиентов сегмента *Private Banking*.



Рис. 13.7. Принципы обслуживания клиентов *Private Banking*

Банки осуществляют сегментацию клиентов *Private Banking*, что позволяет кредитной организации определить стандарты обслуживания и предложить обслуживание, соответствующее сложившимся стандартам<sup>14</sup>.

Сегментация состоятельных клиентов предполагает два уровня. На первом уровне определяется группа клиентов, которым может быть предоставлено индивидуальное обслуживание. На втором уровне проводится сегментация внутри группы клиентов *Private Banking* для организации обслуживания с учетом индивидуальных особенностей клиентов.

В основе первого уровня отнесения клиентов к сегменту *Private Banking* традиционно рассматриваются величина передаваемого в управление банку капитала.

<sup>13</sup> Гусев А. И., Куликов А. В., Паромонов Д. В., Бауэр В. П. *Private banking в России. Опыт элитного банковского обслуживания*. М. : Финансист, 2003.

<sup>14</sup> *Private banking по-русски?! : сб. / под ред. А. И. Гусева*. М. : КноРус, 2013.



Сегодня банки самостоятельно устанавливают порог вхождения в сегмент Private Banking в зависимости от различных факторов, начиная от желания иметь определенную доходность, заканчивая состоянием национальной экономики.

В основу сегментации второго уровня могут быть положены различные критерии, такие как зрелость капитала, психологические особенности клиента, национальность клиента и география происхождения его капитала, демографические особенности. Критерии сегментации второго уровня представлены в табл. 13.9.

Т а б л и ц а 13.9

**Критерии сегментации клиентов Private Banking<sup>15</sup>**

| Критерий  | Характеристика  |
|---|---|
| Национальность клиента и география происхождения его капитала | Различное происхождение капитала, национальные особенности клиентов и их менталитета заставляют банки выстраивать отношения с клиентами, учитывая их географические и национальные характеристики, от которых зависят структура и направления инвестирования переданных в управление средств  |
| Уровень зрелости капитала                                     | Выделяют клиентов, создающих капитал, сохраняющих капитал и унаследовавших капитал.<br>К клиентам, создающим капитал, относятся предприниматели, деятели искусства, менеджеры высшего звена и другие лица, занятые собственной профессиональной деятельностью, не имеющие возможности самостоятельно управлять собственными средствами, поэтому управление капиталом они передают банкам.<br>Клиенты, сохраняющие капитал, – лица, прекратившие свою профессиональную деятельность и изъявшие собственные средства из предпринятия. Их цель сохранить накопленные средства, защитить их от инфляции, налогообложения и других негативных явлений.<br>Для клиентов, унаследовавших капитал, главные вопросы сохранения капитала связаны с правами наследования, налогообложения, урегулированием юридических вопросов с другими наследниками, разработкой консолидированной концепции инвестирования |
| Демографические особенности                                   | Учитываются возраст, пол клиента, семейное положение, род занятий, позиция жизненного цикла. Возраст клиента в момент инвестирования средств определяет горизонт инвестирования   |
| Психологические особенности                                   | Склонность к риску – наиболее скрытые индивидуальные характеристики клиента, которые менеджер банка должен самостоятельно или с помощью других специалистов идентифицировать и учитывать при выработке инвестиционных стратегий и формирования портфеля   |

<sup>15</sup> Мод Д., Молино Ф. Private banking. Элитное обслуживание частного капитала. М. : Альпина Паблишер, 2003.

Банковские продукты и услуги для состоятельных клиентов можно разделить на следующие группы:

I группа – разработка стратегии инвестирования и формирования инвестиционного портфеля клиента;

II группа – традиционные банковские услуги и продукты;

III группа – страховые и консультационные услуги;

IV группа – фидуциарные услуги и услуги в области наследования капитала;

V группа – услуги, направленные на повышение лояльности клиента к банку и формирование его стиля жизни.

Банковские продукты I группы составляют основу обслуживания особо значимых клиентов банка. Разработка стратегии инвестирования и формирования инвестиционного портфеля клиента – это не только наиболее сложная часть комплекса услуг, оказываемых состоятельным клиентам, в этой деятельности сконцентрирована сущность Private Banking как сохранение и приумножение богатств клиента<sup>16</sup>.

Разработка стратегии инвестирования начинается с изучения портрета клиента и его финансового состояния. Здесь важными характеристиками являются национальность, возраст, профессия, семейное положение, место проживания клиента, цель и срок инвестирования. Оценка финансового состояния включает величину ежегодного дохода, его источники, долю состояния и сумму ликвидных средств, которую клиент намерен разместить в банке.

При подготовке стратегии банк учитывает особенности налогообложения инвестирования в различных странах, угрозы и риски потери капитала. При отсутствии у клиента стратегии наследования и защиты капитала банком осуществляется юридическая экспертиза проблем наследования, выявляются возможные наследники и способы наследования, оцениваются возможные изменения в стратегии при разделении капитала и возможным разногласиям наследников в отношении стратегии инвестирования средств.

Инвестиционный портфель формируется в соответствии с избранной инвестиционной стратегией клиента Private Banking. Активы диверсифицируются по классам (фонды облигаций, фонды акций, альтернативные инвестиции), по валютам (рубли, доллары, евро и др.), странам, отраслям промышленности. Также учитывается уровень допускаемого клиентом риска и ликвидности вложений, ожидаемая доходность и определяемый клиентом горизонт инвестирования<sup>17</sup>.

Ориентируясь на тип клиента, его возможность и готовность рисковать, банки предлагают несколько вариантов инвестиционных портфелей, сгруппированных по степени консервативности инвестиционной стратегии: консервативный, умеренный, сбалансированный, портфель роста, портфель агрессивного роста.

<sup>16</sup> Гусев А. И., Куликов А. В., Паромонов Д. В., Бауэр В. П. Private banking в России. Опыт элитного банковского обслуживания. М. : Финансист, 2003. С. 44.

<sup>17</sup> Кроливецкая Л. П., Белоглазова Г. Н. Банковское дело : учебник для вузов. СПб. : Питер, 2003. С. 58.

Банк принимает на себя обязательства осуществлять мониторинг инвестиционного портфеля, постоянно отслеживать конъюнктуру рынка и оценивать ее потенциальное влияние на инвестиционную стратегию клиента. В случае существенных изменений на рынке, политических осложнений клиенту предлагается скорректировать структуру инвестиций, сделав ее более консервативной, или разместить средства на банковские депозиты.

Фактически речь идет о конструкторе банковских продуктов. В зависимости от выбранной стратегии банки предлагают различные пакеты, которые могут включать:

- *cash pooling* – физическое (на специально указанном основном счете) или виртуальное (без создания отдельного счета) объединения остатков денежных средств структурных подразделений;

- инвестирование остатков денежных средств согласно установленным срокам и лимитам;

- корпоративное бюджетирование;

- разную информационно-аналитическую поддержку (например, предоставление выписок по текущим и депозитным счетам с помощью системы SWIFT согласно предустановленным форматам);

- основные платежи и депозиты плюс набор продуктов / услуг, а также многофункциональный интернет-банкинг, управление дебиторской задолженностью, автоматическое списание денег для плановых платежей, виртуальный или физический *cash pooling*, краткосрочное кредитование/инвестиции;

- полнофункциональный кэш-менеджмент: управление кредиторской и дебиторской задолженностями, различные инвестиционные продукты;

- продукты для улучшения управления ликвидностью, а также технологические платформы с возможностью интегрирования с клиентскими ERP-системами.

В период нестабильности банки предлагают клиентам альтернативные инвестиции, которые представляют собой вложения средств в фонды прямых инвестиций, фонды недвижимости, хедж-фонды. К альтернативным также можно отнести инвестиции в произведения искусства, антиквариат, винные и другие коллекции. Основным отличием альтернативных инвестиций является отсутствие корреляции с инструментами фондового рынка.

*II группа* – традиционные банковские продукты представляет клиентам Private Banking. В отличие от традиционных банковских продуктов, предоставляемых mass retail и mass affluent, предполагают различные дополнения и преференции: более высокие ставки по депозитам, ниже рыночных ставки по кредитам, льготный курс при конвертации валют, отсутствие платы по различным банковским операциям и др.<sup>18</sup>

В табл. 13.10 представлены традиционные банковские продукты.

---

<sup>18</sup> Гусев А. И., Куликов А. В., Паромонов Д. В., Ионова М. К. Управление капиталом: состояние и перспективы российского Private banking. М. : Альпина Бизнес Букс, 2005. С. 56.

Т а б л и ц а 13.10

**Традиционные банковские продукты для клиентов Private Banking<sup>19</sup>**

| Банковский продукт                         | Характеристика   |
|--|--|
| Открытие и ведение текущих счетов          | Открытие счетов клиентам в российских рублях и в основных мировых валютах.<br>Услуги, связанные с открытием счетов в иностранных банках  |
| Расчетно-кассовое обслуживание             | Традиционные операции по расчетно-кассовому обслуживанию. Операции по счетам без личного присутствия на основании доверенности, выданной персональному менеджеру или другому доверенному лицу.<br>Услуги по осуществлению расчетов с домашним персоналом по зарплате и ведению домашнего хозяйства. Бесплатные переводы внутри сети, зачисление денежных средств на счета в течение одного операционного дня, круглосуточная доставка наличных денежных средств в пределах региона.<br>Операции с чеками для привилегированных клиентов, или инкассо именных чеков как форма международных расчетов. Инкассо именных чеков осуществляется банками по поручению клиентов Private Banking, когда иностранный партнер расплачивается с ними за выполнение услуги чеком или когда чеком оформляется возврат налога при покупке товара за рубежом |
| Предоставление премиальных банковских карт | Состоятельным клиентам предлагаются услуги по выпуску и обслуживанию премиальных банковских карт VISA Infinite, VISA Platinum, VISA Gold, World MasterCard, MasterCard Gold.<br>Держателям премиальных карт предоставляется широкий спектр дополнительных услуг: участие в программе привилегий, доступ к специальным предложениям лучших отелей и ресторанов мира, экстренной медицинской и юридической поддержке во время путешествий, продлению гарантий на приобретенные товары, консьерж-сервис и другие возможности  |
| Банковские вклады                          | Ориентированы на различные потребности и сочетают в себе разные составляющие, особенностью является более высокий процент по депозитам. Комфортные условия вкладов достигаются сочетанием высокой доходности, ежемесячной капитализации процентов с возможностью без потери дохода свободно распоряжаться денежными средствами вклада в пределах минимального неспящего остатка  |
| Операции с драгоценными металлами          | Вложения в золото, серебро, платину и палладий являются одним из способов размещения временно свободных денежных средств. Клиентам предлагаются услуги по размещению денежных средств в драгоценные металлы. К ним относятся: приобретение мерных слитков золота; приобретение памятных и инвестиционных монет из золота и серебра; открытие и обслуживание срочных и текущих обезличенных металлических счетов в золоте, серебре, платине и палладии.   |

<sup>19</sup> Private banking по-русски?!

О к о н ч а н и е т а б л. 13.10

| Банковский продукт           | Характеристика   |
|------------------------------|--|
| Аренда индивидуальных сейфов | Предоставляется услуга аренды индивидуальных банковских сейфов для хранения ценностей, денег и документов. Особенность заключается в обеспечении доступа к ячейкам доверенных лиц на основании дополнительного соглашения или нотариальной доверенности  |
| Кредитные продукты           | Основаны на индивидуальном подходе к анализу доходов клиентов, цели кредитования и структуры сделки. При принятии решения о предоставлении кредита банк учитывает наличие ликвидного обеспечения, наличие у клиента постоянного дохода, достаточно для покрытия постоянных расходов клиента. При расчете суммы кредита учитывается доходность бизнеса клиента в целом, что позволяет значительно увеличивать сумму кредита |
| Депозитные услуги            | Предоставление депозитных услуг в отношении документарных и бездокументарных ценных бумаг. Наиболее востребованы хранение и учет ценных бумаг, подтверждение прав собственности, осуществление операций по счетам клиентов в реестрах владельцев ценных бумаг, контроль за начислением дивидендов и процентов по ценным бумагам, а также перечисление их на счета клиентов, оформление залога ценных бумаг                 |

Кроме перечисленных в табл. 13.10 банковских услуг и продуктов, клиентам Private Banking предлагаются и традиционные инвестиционные услуги, которые включают доверительное управление активами, инвестиционное консультирование, аналитическое обеспечение, брокерское обслуживание, специальные условия проведения Forex-операций и др.

*III группа* – страховые и консультационные услуги. Дочерние страховые компании банков предлагают клиентам Private Banking комплексные индивидуальные программы страхования, гарантирующие страховую защиту клиента и его семьи. Программы страхования состоятельных клиентов включают страхование транспортных средств, гражданской ответственности, личного имущества, здоровья клиента и его близких, российской и зарубежной недвижимости, предметов искусства и антиквариата, винных коллекций и др.

*Консультационные услуги* включают вопросы налогового, юридического консультирования, сопровождение сделок, представительство адвоката в судах. Консультации могут быть предоставлены клиенту как в стране, гражданином которой он является, так и в стране фактического проживания клиента и его семьи, а также в стране ведения бизнеса.

Юридические услуги и налоговое консультирование непосредственно не влияют на сохранение и приумножение частного капитала, однако имеют прямое отношение к управлению благосостоянием клиента и его семьи. К услугам в области налогового консультирования можно отнести налоговое планирование, подготовку и защиту налоговых деклараций, разработку оптимальных схем владения собствен-

ностью, сопровождение самостоятельных сделок клиента по приобретению недвижимости, акций, долей участия и другие вопросы, связанные с налогообложением<sup>20</sup>.

*IV группа* – фидуциарные услуги и услуги в области наследования капитала. Эта группа продуктов отвечает за сохранение и передачу капитала последующим поколениям. Основным инструментом является оказание фидуциарных услуг, которые предполагают доверительные отношения между лицом, оказывающим данные услуги, и лицом, пользующимся ими. Фидуциарные услуги предоставляются путем создания траста или семейного фонда.

*Траст* представляет собой соглашение, обеспечивающее гибкое управление и защиту имущества учредителя, распределение доходов до и после его смерти. Траст может включать различные активы: средства на банковских счетах, ценные бумаги, недвижимость, воздушные и морские суда и др., состоит из учредителя, попечителя и бенефициаров.

В отличие от траста *семейный фонд* является юридическим лицом, который управляется советом фонда. Совет фонда выбирается лицом учредителем для осуществления управления активами в соответствии с руководящими документами фонда и несет фидуциарные, т. е. основанные на доверии обязательства перед бенефициаром. Так же, как и в трасте, активы, передаваемые частным лицом фонду, перестают быть юридическим имуществом этого лица и переходят в собственность фонда. В результате имущество, переданное фонду, не принадлежит ни учредителю, ни бенефициарам, ни третьим лицам.

Преимущества трастов и семейных фондов активно используются при планировании наследования капитала, так как наследование на основе завещания приводит к значительным потерям капитала из-за национальных особенностей налогообложения и прав на наследство.

*V группа* – услуги, направленные на повышение лояльности клиента к банку и управлению образом жизни (*lifestyle management*). Они представляют собой комплексную организацию процессов во всех нерабочих сферах жизни – дома, на досуге, на отдыхе, включают праздничные мероприятия, охрану здоровья. Это своего рода информационный и организационный сервис, упрощающий жизнь (он же консьерж-сервис). Это услуги, позволяющие предоставить клиенту дополнительный сервис, дополнительные привилегии (дисконтные программы, доступ в залы VIP-персон, частные деловые клубы и пр.). данные услуги представлены в табл. 13.11.

Современные банки предлагают клиентам широкий и разнообразный спектр продуктов. Однако только услуги I и IV групп по своей сути относятся к сегменту Private Banking.

Российские клиенты чаще выбирают зарубежные Private Banking и Family Offices для размещения своих активов. Около 70 % средств россиян размещены offshore, и только 20–30 % денежных средств россиян-миллионеров размещены в российских Private Banking. Реальный объем клиентского сегмента Private Banking составляет примерно 20 000–25 000 человек. В среднем клиент Private Banking обслуживается в 2–3 банках.

<sup>20</sup> Private banking по-русски?! С. 49.



Т а б л и ц а 13.11

**Услуги, направленные на повышение лояльности клиента к банку и оформление его стиля жизни<sup>21</sup>**

| Услуга   | Характеристика  |
|--|---|
| Организация медицинского обслуживания                      | Программы комплексного медицинского обследования и лечения в лучших медицинских центрах мира. Включают предоставление русскоговорящего сопровождающего, подготовку необходимой медицинской документации и перевод ее на иностранные языки, обеспечение автомобилем с водителем.<br>Клиентам может быть предоставлен полис «Международного медицинского страхования» |
| Консультации по вопросам иммиграции                        | Предоставление услуг в области бизнес-иммиграции и получении второго гражданства  |
| Покупка недвижимости за рубежом                            | Консультации по международным и национальным рынкам недвижимости. Предоставляется база предложений объектов жилой и коммерческой недвижимости в интересующих регионах. Включает обеспечение юридического сопровождения сделки купли-продажи, предоставление доступа клиенту к ипотечным программам международных банков-партнеров                                   |
| Приобретение яхт, самолетов, вертолетов                    | Оказание полного комплекса услуг, связанных с подбором и приобретением яхт, самолетов, вертолетов, их таможенным оформлением, обеспечением технического обслуживания, формированием команды, базированием судна   |
| Создание личных частных коллекций                          | Организация работы с консультантом в избранном клиентом направлении искусства. Компания – партнер банка от имени клиента принимает участие в аукционных торгах, проводит экспертизу приобретенного произведения, сертификацию, осуществляет полное юридическое сопровождение сделки, хранение и доставку предмета искусства   |
| Формирование винных коллекций                              | Формирование винных коллекций и заказ вина происходит через партнеров банка, специализирующихся на поставке вина и составлении винных коллекций   |
| Туризм и путешествия                                       | Предложение интересных путешествий в нетуристические регионы мира, организация для клиента посещений закрытых театральных премьер, кинофестивалей, показов мод, спортивных и других мероприятий   |
| Программы воспитания и образования подрастающего поколения | В последние годы банки стали уделять повышенное внимание вопросам воспитания и образования детей клиентов Private Banking, обеспечивая формирование у подрастающего поколения доверия к банку, правильного отношения к жизни и семейному бизнесу  |

<sup>21</sup> Мод Д., Молино Ф. Private banking. Элитное обслуживание частного капитала.

Проблема сохранения капитала и передачи его последующим поколениям привела к тому, что банки стали работать с потенциальными наследниками, подготавливая для себя следующее поколение клиентов. В сегменте Private Banking предлагаются продукты и услуги для детей-подростков состоятельных клиентов, а также специальные программы для начинающих инвесторов – детей клиентов старше 20 лет. Цель такого банковского обслуживания – воспитание финансово-грамотных будущих клиентов и их лояльного отношения к банку<sup>22</sup>.

Для того чтобы обеспечить клиентам комплексное обслуживание Private Banking не только в России, но и за рубежом, российские банки приобретают специализированные структуры в Швейцарии и других развитых странах. Благодаря этому российские клиенты получают за рубежом обслуживание, соответствующее их потребностям, а также полный набор финансовых инструментов и возможностей Private Banking. При этом российские банки через свои дочерние структуры имеют возможность аккумулировать капитал российских HNWI и управлять им в полном объеме<sup>23</sup>.

### Контрольные вопросы

1. Охарактеризуйте группы видов банковской деятельности.
2. Укажите различие между видами банковской деятельности и банковскими продуктами.
3. Охарактеризуйте банковскую операцию и банковскую услугу.
4. Охарактеризуйте сделку, совершаемую банком и банковский продукт.
5. Охарактеризуйте факторинг и его участников.
6. Какова схема факторинга?
7. Перечислите этапы проведения факторинговых операций.
8. Укажите отрасли экономики, в которых распространен факторинг.
9. Каковы обязанности сторон при факторинге?
10. Дайте классификацию факторинга по разным критериям.
11. Что такое форфейтинг? Каковы причины его распространения?
12. Какова схема проведения форфейтинга?
13. В чем особенности проведения форфейтинга в России?
14. Каковы особенности правовых основ использования лизинга?
15. Кто является субъектом лизинга?
16. Какова схема лизинга?
17. Что включают лизинговые платежи и какие существуют методы начисления лизинговых платежей?
18. Дайте характеристику отдельных видов лизинга.
19. Каковы преимущества и недостатки лизинга с позиции международной и российской практик применения?
20. Что понимается под трастовыми операциями?
21. Каковы особенности определения объекта доверительного управления для кредитных организаций?
22. Какие существуют способы доверительного управления банком?

<sup>22</sup> Зарипов И. А., Петрова А. В. Private banking: основные понятия, проблемы развития в России // Организация продаж банковских продуктов. 2009. № 4.

<sup>23</sup> Гончаренко Н. В. Обслуживание состоятельных клиентов (Private Banking): зарубежный опыт и российские перспективы // Вестн. СПбГУ. Сер. 5 «Экономика», 2008. № 3. С. 81–89.

## Раздел 5

# ФИНАНСОВО-ЭКОНОМИЧЕСКИЕ ОСНОВЫ ДЕЯТЕЛЬНОСТИ КРЕДИТНОЙ ОРГАНИЗАЦИИ



## Глава 14

# БАНКОВСКИЙ МЕНЕДЖМЕНТ

### 14.1. Сущность и характеристика банковского менеджмента

Деятельность кредитной организации как финансового посредника сложна и многогранна. Управление деятельностью кредитной организацией по сути своей характеризуется таким научным понятием, как «банковский менеджмент». Для понимания трактовки этого научного понятия рассмотрим вопрос функционирования кредитной организации в разрезе отдельных сфер ее деятельности как хозяйствующего субъекта.

Кредитная организация, образуемая в соответствии с действующим законодательством на основе любой формы собственности как хозяйственное общество<sup>1</sup>, выступает самостоятельным хозяйствующим субъектом. Действительно, банковская деятельность, связанная с разработкой, производством и реализацией банковского продукта, сводится к стандартным функциональным направлениям – функциональным областям (рис. 14.1).



Рис. 14.1. Функциональные области деятельности кредитной организации

Функциональные области деятельности, свойственные кредитной организации, имеют отличительные особенности.

I. *Банковский маркетинг* направлен на исследование, формирование и удовлетворение потребностей клиентов в использовании банковских продуктов.

II. *Банковская логистика* как процесс доведения созданного банковского продукта до потребителя исследует вопросы управления денежными, материальными и связанными с ними информационными потоками.

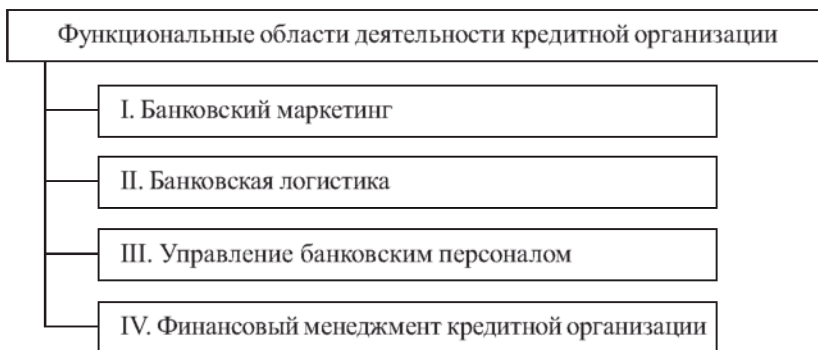
<sup>1</sup> О банках и банковской деятельности : Федеральный закон от 02.12.1990 г. № 395-1 // КонсультантПлюс : сайт. URL: [http://www.consultant.ru/document/cons\\_doc\\_LAW\\_5842/](http://www.consultant.ru/document/cons_doc_LAW_5842/) (дата обращения: 01.09.2020).

III. *Управление банковским персоналом* представляет собой деятельность по подбору, оценке и повышению квалификации банковских служащих.

IV. *Финансовый менеджмент кредитной организации* является сложным взаимосвязанным процессом управления формированием ресурсной базы кредитной организации в виде капитала и обязательств и ее размещением в активные операции. Именно в этой функциональной области осуществляется производство банковского продукта.

Процесс управления деятельностью кредитной организации целесообразно рассматривать в разрезе ее отдельных функциональных областей с закреплением приоритета за финансовым менеджментом, который обеспечивает как организацию сбалансированного кругооборота банковских ресурсов, так и возможность проведения оценки его эффективности.

Банковский менеджмент представляет собой систему экономических отношений по поводу управления структурной взаимосвязью финансового менеджмента и других функциональных направлений банковской деятельности, в том числе банковским маркетингом, банковской логистикой, банковским персоналом, которая обеспечивает организацию сбалансированного кругооборота банковских ресурсов в целях реализации экономической политики кредитной организации, разработанной ее собственниками.

*Цель* банковского менеджмента заключается в формировании эффективной системы управления процессом создания и реализации банковских продуктов, направленной на достижение целей деятельности кредитной организации, а именно на максимизацию прибыли, обеспечение конкурентоспособности кредитной организации и ее продуктов, содействие развитию экономики через удовлетворение потребностей клиентов, обеспечение сохранности привлеченных средств физических лиц.

*Задача* банковского менеджмента сводится к повышению эффективности управления функциональными областями банковской деятельности посредством создания алгоритмов управления ими, т. е. объектами управления кредитной организации.

В качестве *принципа банковского менеджмента* выступает принцип *формирования стабильной клиентской базы кредитной организации*. Клиент кредитной организации как потребитель банковских продуктов в этой связи приобретает особую значимость в достижении целей.

В современных условиях успешность кредитной организации во многом зависит от умения привлекать, удерживать клиентов и развивать партнерские взаимоотношения с ними. Процесс формирования стабильной клиентской базы и создание предпосылок для ее наращивания в условиях жесткой конкуренции на рынке банковских продуктов превращается в искусство. Перед кредитной организацией встает выбор: стать продуктоориентированной или клиентоориентированной.

Приверженцы *продуктоориентированного подхода* исходят из того, что потребители выбирают продукты наивысшего качества, в связи с чем необходимо предлагать на рынок только высококачественную продукцию и постоянно ее



совершенствовать. Слабым звеном этого метода является переоценка потребностей потребителей, не всегда отдающих предпочтение самым высококачественным товарам, а также невнимательное отношение к действиям конкурентов и их продуктам.

*Клиентоориентированный подход* предполагает, что кредитная организация должна концентрировать свои усилия в области решения задач, связанных с привлечением, удержанием клиентов, формированием лояльности по отношению к выбранной кредитной организации. Банк должен выработать специальную программу взаимодействия с клиентом: знать своего клиента, его потребности, систему убеждений при выборе кредитной организации и ее продуктов. При этом банк должен иметь современную инфраструктуру обслуживания клиентов в виде информационного обеспечения, современных бизнес-процессов, а также обладать профессионально подготовленным высококвалифицированным персоналом, способным качественно и быстро обслужить клиента.

Следует помнить, что даже максимально лояльный современный потребитель банковских продуктов, участник долгосрочных партнерских взаимоотношений с конкретной кредитной организацией продолжает осуществлять мониторинг рынка банковских продуктов, хотя бы с целью подтверждения правильности установления своих предпочтений.

В данных условиях принцип банковского менеджмента – «формирование стабильной клиентской базы кредитной организации» – выступает основой наращивания объемов банковских продуктов – важнейшего экономического показателя эффективности банковской деятельности.

Банковский менеджмент как система экономических отношений по поводу управления деятельностью кредитной организации в разрезе ее отдельных функциональных областей должен быть эффективно организован и способен обеспечить эффективное функционирование систем управления указанными функциональными направлениями кредитной организации в соответствии с разработанной финансовой политикой.

Эффективный банковский менеджмент в процессе реализации финансовой политики кредитной организации подразумевает:

- наличие прописанных внутренних документов (регламентов) и официальных мер стимулирования, побуждающих сотрудников принимать правильные управленческие решения в пределах их компетенции;
- наличие официальных критериев оценки эффективности принятых банковскими менеджерами управленческих решений или проведенных мероприятий;
- своевременное осуществление коррекционных действий в процессе управления функциональными областями деятельности при возникновении изменений внешней и внутренней среды функционирования кредитной организации.

Рассмотрим последовательно перечисленные функциональные области банковской деятельности, одновременно являющиеся направлениями банковского менеджмента.

## 14.2. Банковский маркетинг

«Если Вы научились хорошо производить “мокроступы”<sup>2</sup>, это совсем не означает, что у Вас их будут хорошо покупать».

*Академик Н. А. Вознесенский*

Маркетинг как инструмент формирования конкурентных преимуществ организации, зародившись в производственном секторе экономики, долгое время не получал признания в финансово-кредитной сфере.

Стремительное развитие российского рынка банковских продуктов, сопровождающееся обострением конкуренции между коммерческими банками в условиях консолидации и концентрации банковского капитала, побудило банковское сообщество активно использовать теоретические наработки в области банковского маркетинга в своей практической деятельности.

Научный термин «маркетинг» (от англ. *marketing* – продажа, торговля на рынке) подразумевает процесс выявления, предугадывания потребностей клиентов, организации соответствующей ожиданиям рекламы и производства с целью повышения количества продаж и максимизации прибыли<sup>3</sup>.

В теории банковского маркетинга разработаны и используются в практике завоевания рынка банковских продуктов самые разнообразные концепции, эволюционное развитие которых происходило параллельно с развитием экономики (рис. 14.2).



Рис. 14.2. Концепции управления банковским маркетингом

1. *Производственная концепция* применительно к банковской деятельности ориентируется на широко распространенные банковские продукты, доступные по цене массовому клиенту.

<sup>2</sup> «Мокроступы» – это резиновые сапоги (*Прим. авторов*).

<sup>3</sup> *Котлер Ф.* Основы маркетинга : пер. с англ. М. : «Бизнес-книга» ; «ИМА-Кросс. Плюс», 1995. С. 9.

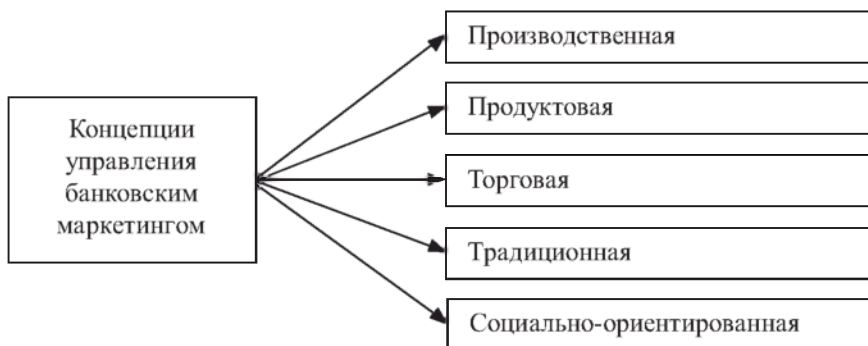
Управление маркетингом, согласно этой концепции, нацелено на увеличение объемов продаж традиционных банковских продуктов и рост клиентской базы банка, в результате чего сокращаются условно постоянные расходы и увеличивается рентабельность банковской деятельности.

Уязвимым местом этой концепции является своеобразная «зацикленность» на отдельных продуктах, не учитываются вновь сформированные потребности клиентов, что, в конечном счете, ведет к сокращению клиентской базы банка.

2. *Продуктовая концепция* концентрируется на высоком качестве предоставляемых банковских продуктов, по своим характеристикам превосходящем аналоги, предлагаемые банками-конкурентами. Чаще всего продуктовой концепции придерживаются кредитные организации, предоставляющие индивидуальные, уникальные продукты ограниченному кругу клиентов.

Слабым звеном концепции является высокая цена подобных продуктов, сдерживающая расширение клиентской базы банка.

3. *Торговая концепция, или концепция интенсификации коммерческих усилий*, ориентируется на сбыт банковских продуктов, имеющихся в ассортименте кредитной организации. Из всех интегрированных маркетинговых коммуникаций применяются в более агрессивной по сравнению с банками-конкурентами форме рекламные кампании и активные личные продажи. Девизом работы банков, придерживающихся торговой концепции, можно считать «поиск новых клиентов под имеющиеся продукты».

В долгосрочной перспективе применение указанной концепции ведет к упущению возможностей по формированию доверительных и прибыльных отношений с клиентом.

4. *Традиционная маркетинговая концепция*, в отличие от предыдущей, носит клиентоориентированный характер, направлена на разработку продуктов под выявленные потребности клиентов. В результате удовлетворяется потребность клиента в банковском продукте, а банк получает прибыль.

Сложность применения концепции состоит в незрелости потребительской потребности: зачастую клиенты до конца не представляют, что можно требовать от банковского бизнеса и какие банковские продукты они хотели бы получить. Также традиционная маркетинговая концепция не уделяет достойного внимания задаче персонализации клиентских отношений в составе элементов комплекса банковского маркетинга. В результате клиент остается «среднестатистическим», не ощущает себя «избранным» в обслуживающем его банке, что в целом не способствует формированию долгосрочных доверительных отношений между банком и клиентом.

5. *Социально-ориентированная маркетинговая концепция*, наоборот, нацелена на приоритет клиентских и прежде всего общечеловеческих интересов перед коммерческими интересами банка. В ее основе лежит поддержание на должном уровне или даже повышение благосостояния как отдельных потребителей банковского продукта, так и общества в целом.

Данная концепция, несомненно, соответствует высокому уровню нравственного развития общества, однако она идет вразрез с основной коммерческой целью банковской деятельности – получением прибыли. Существенность данного обстоятельства для собственников кредитной организации не подлежит сомнению и выступает сдерживающим фактором широкого распространения социально-ориентированной концепции маркетинга в условиях товарно-денежных отношений.

Каждая из рассмотренных выше концепций сводит маркетинговую деятельность кредитной организации к решению конкретных задач. При этом происходит смена приоритетов в зависимости от изменений внешней и внутренней среды кредитной организации. Эволюционный характер развития маркетинговых концепций в банковском бизнесе помогает осознать, на каком этапе находится корпоративное маркетинговое мышление исследуемой кредитной организации.

Особое внимание следует уделить подходу, в основе которого лежит выявление и удовлетворение потребностей не только клиента коммерческого банка, но и потребностей самого банка. В результате удовлетворения обозначенных потребностей создается ценность как для клиента, так и для банка.

В банковском бизнесе следует выделять маркетинговую концепцию, аккумулирующую удовлетворение интересов как клиента, так и самого банка – *ценностно-ориентированную банковскую маркетинговую концепцию*.

Банковский маркетинг как функциональная область деятельности кредитной организации направлен на создание потребительской ценности для клиента путем выявления имеющихся потребностей и прогнозирования, и воспитания потенциальных потребностей, что обуславливает создание уникальной потребительской ценности в виде требуемых рынком банковских продуктов и способствует формированию прочных доверительных отношений с потребителями этих продуктов. На это направлена персонализация клиентских отношений – проведение индивидуальной работы с клиентом в целях подбора существующих и разработки новых банковских продуктов под конкретный бизнес. В результате у клиента формируется понимание, что это и есть банк, который здесь и сейчас решит все его проблемы. Такое уважительное отношение к потребностям клиента можно заложить в основу бренда «банк под Ваш бизнес».

Подобный ценностно-ориентированный подход позволит банку получить качественную и количественную отдачу от реализации банковских продуктов путем создания потребительской ценности – в виде высоких объемов продаж, получения прибыли и формирования стабильной клиентской базы – будущих потребителей новых банковских продуктов, способных стать «буфером» в сложной экономической ситуации.

Ценностно-ориентированная банковская маркетинговая концепция может быть представлена следующим образом (рис. 14.3).

Маркетинг как самостоятельное направление банковской деятельности в этой связи приобретает не только экономическую, но и социальную окраску, выступает специфическим инструментом, объединяющим полярные интересы продавца и покупателя банковского продукта.



Рис. 14.3. Ценностно-ориентированная банковская маркетинговая концепция

*Банковский маркетинг* – это процесс, направленный на реализацию банковского продукта, результатом которого является:

- создание потребительской ценности для клиента в виде требуемых рынком банковских продуктов и формирования прочных доверительных отношений с банком;

- получение потребительской ценности от клиента в виде повышения объемов продаж, получения прибыли, формирования стабильной клиентской базы.

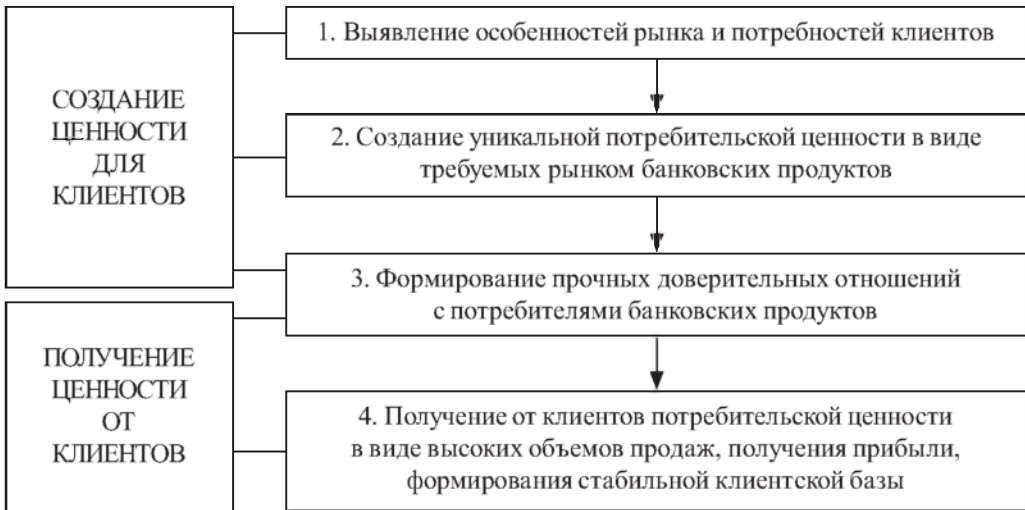
Принятие маркетинга как функциональной области банковской деятельности обуславливает объективный характер его существования: маркетинговый процесс будет осуществляться независимо от наличия в кадровом составе кредитной организации специалистов-маркетологов. В зависимости от размеров кредитной организации функции последних осознанно или неосознанно будут выполнять субъекты разных уровней управления – от собственника до топ-менеджера или менеджера среднего или низкого уровня.

Реализация ценностно-ориентированной банковской маркетинговой стратегии осуществляется через маркетинговую программу. Алгоритм маркетинговой программы кредитной организации и оценка ее эффективности представлены на рис. 14.4.

Рассмотрим последовательно указанные этапы.

**Этап 1. Постановка цели и вытекающих из нее задач организации маркетингового процесса в коммерческом банке.**

*Цель* – создание потребительской ценности для клиента и получение потребительской ценности от клиента.



Рис. 14.4. Алгоритм маркетинговой программы кредитной организации и оценка ее эффективности

Постановка цели обуславливает выполнение следующих стратегических задач:

- выявление имеющихся потребностей клиентов на рынке банковских продуктов, прогнозирование и воспитание потенциальных потребностей;
- предложение актуальных для рынка банковских продуктов;
- формирование представления банка в глазах клиента как надежного партнера, формирование имиджа «домашнего» банка;
- повышение объемов продаж банковских продуктов;
- максимизация банковской прибыли;
- формирование стабильной клиентской базы банка.

**Этап 2. Выявление возможностей субъектов маркетингового процесса,** под которыми в общем виде следует понимать кредитную организацию, ее клиентов и конкурентов.

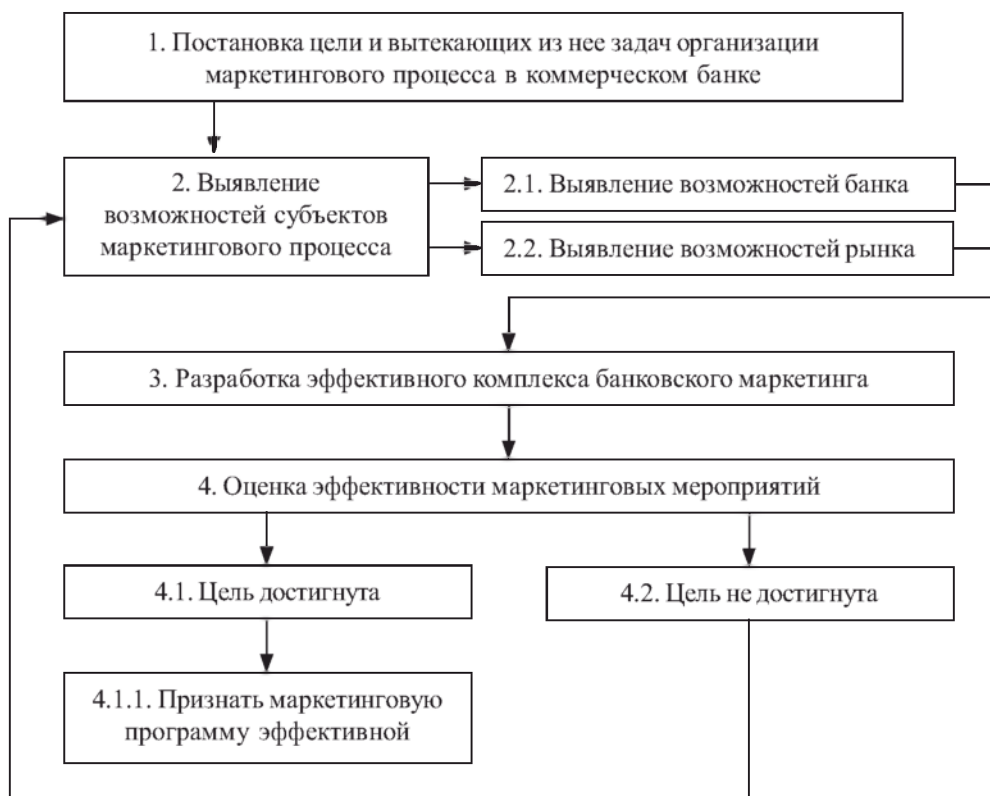
Анализ возможностей субъектов маркетингового процесса целесообразно начинать со сбора, обработки и сводки маркетинговой информации как составной части общего информационно-аналитического маркетингового процесса. Маркетинговая информация чрезвычайно разнообразная, она может включать не только цифры, сведения и факты, но и оценки независимых экспертов, слухи и пр.



Носителями банковской маркетинговой информации выступают представители контактной аудитории банка – юридические и физические лица, обладающие специальной информацией, проявляющейся во взаимоотношениях с банком в процессе организации банковской деятельности, во взаимоотношениях с государством, в высказываниях о банке или других действиях.

К источникам маркетинговой информации относятся специальные каналы информации, используемые банковскими маркетологами:

- непосредственный источник, по которому информация поступает напрямую от носителя информации;
- аналитический источник, предполагающий статистическую обработку специальными службами непосредственной информации от ее носителя.

Следует помнить, что банковская система остается системой «закрытого типа», существует законодательно закрепленное понятие банковской и коммерческой тайны<sup>4</sup>. Это налагает особый «отпечаток» на процесс поиска источников маркетинговой информации применительно к банковской сфере.

*Сбор текущей информации о микросреде маркетинга (кредиторах, заемщиках, клиентах, корреспондентах, конкурентах и пр.) и проверка достоверности полученных данных.* Сложность такой проверки заключается в обилии и разнообразии источников информации и, соответственно, высокой вероятности ошибок в первичной документации. В теории маркетинга подобная деятельность носит название маркетинговой разведки (*marketing intelligence*) и осуществляется по следующим направлениям:

1) легальная информация, т. е. предоставляемая самими субъектами маркетинговой среды. К ней относится обязательная публикуемая отчетность кредитной организации, информация рекламного характера, предназначенная для контактной аудитории, базирующаяся на непосредственном наблюдении (например, регистрация процентных ставок по кредитным и депозитным продуктам в банках-конкурентах);

2) конфиденциальная или полуконфиденциальная информация, полученная из закрытых источников.

Выявление возможностей субъектов маркетингового процесса осуществляется при проведении следующих исследований.

Во-первых, *выявление возможностей банка*, которое предполагает проведение анализа внутренней среды кредитной организации как субъекта маркетингового процесса.

В этих целях в рамках SWOT-анализа проводится оценка сильных и слабых сторон банка по самым разнообразным направлениям (табл. 14.1).

Оценка проводится на основе статистических данных, данных публикуемой отчетности, официальных документов, мнения контактной аудитории банка и др.

<sup>4</sup> Гражданский кодекс РФ. Ч. 2. Ст. 857.

**Направления оценки внутренней среды кредитной организации**

| № п/п | Критерий оценки                   | Элемент   |
|-------|-----------------------------------|---|
| 1     | Маркетинг                         | Имидж.<br>Спектр банковских продуктов, их цена и качество.<br>Обслуживаемые сегменты рынка и доля рынка в каждом сегменте.<br>Эффективность коммуникативных технологий.<br>Эффективность продаж банковских продуктов  |
| 2     | Инновации                         | Использование последних достижений банковской технологии.<br>Новаторство в стимулировании сбыта банковского продукта, его производстве, доставке потребителю и пр.  |
| 3     | Производство банковского продукта | Уровень автоматизации процесса производства банковского продукта  |
| 4     | Логистика                         | Территориальная доступность:<br>– расположение основных офисов или филиалов;<br>– наличие парковочного пространства для клиентов.<br>Скорость предоставления банковских продуктов.<br>Удобство и безопасность пользования кассовым узлом и банкоматами.<br>Другие |
| 5     | Кадровый потенциал                | Квалификация персонала, текучесть кадров  |
| 6     | Финансовый менеджмент             | Уровень финансовой устойчивости по направлениям анализа:<br>– оценка капитала;<br>– оценка качества активов;<br>– оценка качества управления банком, его операциями и рисками;<br>– оценка доходности банковской деятельности;<br>– оценка ликвидности            |
| 7     | Прочее                            | Уровень корпоративной культуры.<br>Участие в альянсах   |

Во-вторых, оценка возможностей субъектов маркетингового процесса предусматривает *выявление возможностей рынка* по следующим направлениям:

- 1) анализ внешней среды кредитной организации;
- 2) оценка действующих и потенциальных клиентов;
- 3) диагностика конкурентной среды;
- 4) оценка контактной аудитории.

Рассмотрим последовательно указанные направления:

1. *Анализ внешней среды кредитной организации* (в рамках SWOT-анализа – «возможностей – опасностей») предполагает характеристику макроэкономической ситуации, политической ситуации, технологической среды, конкурентной среды, международного положения и социального поведения.

2. *Оценка действующих и потенциальных клиентов* в целях выявления их реальных и потенциальных потребностей.

Кредитная организация предоставляет свои продукты следующим категориям экономических субъектов:

- хозяйствующим субъектам;
- физическим лицам;
- специальным финансово-кредитным организациям, в том числе страховым организациям, инвестиционным фондам и компаниям, валютным и фондовым биржам, ломбардам и пр.;
- органам государственной власти и местного самоуправления.

Каждую категорию экономических субъектов целесообразно рассматривать как отдельную маркетинговую группу, обладающую общими характерными особенностями функционирования, формирующими специфические потребности в банковских продуктах.

При оценке клиентов целесообразно проанализировать следующую информацию (табл. 14.2).

Приведенная типология информации характеризует наиболее значимые аспекты деятельности клиентов, основное внимание при проведении анализа следует уделить экономической информации. Ее рассмотрение позволяет оценить финансовую устойчивость клиента и уровень банковского риска при предоставлении банковских продуктов. Экономическая информация предполагает изучение следующих вопросов в деятельности клиента:

1. Финансовое положение клиента целесообразно оценить на основе следующей информации:

- меры, предпринимаемые заемщиком для улучшения своего финансового положения;
- степень зависимости от государственной поддержки;
- вероятность открытия в ближайшем будущем или фактическое начало процедуры банкротства или ликвидации заемщика;
- сведения о существенных событиях, затрагивающих финансово-хозяйственную деятельность заемщика, произошедших за период с последней отчетной даты до даты анализа финансового положения заемщика:
  - факты, повлекшие разовое существенное увеличение или уменьшение стоимости активов;
  - факты, повлекшие разовое существенное увеличение чистых убытков;
  - факты разовых сделок, размер которых либо стоимость имущества по которым составляет существенную долю в активах заемщика на дату осуществления

**Типология клиентской информации**

| Тип клиентской информации | Характеристика  |
|---------------------------|---|
| Географическая            | Территориальное размещение клиентов.<br>Плотность размещения клиентов   |
| Демографическая           | Род занятий.<br>Принадлежность к определенной социальной группе.<br>Половозрастная структура.<br>Образование.<br>Уровень дохода.<br>Семейное положение и размер семьи             |
| Социолого-потребительская | Стиль погребления.<br>Менталитет.<br>Пунктуальность в расчетах  |
| Поведенческая             | Лояльность к банку.<br>Заинтересованность в банковских продуктах.<br>Чувствительность к изменениям цены банковского продукта.<br>Чувствительность к качеству банковских продуктов |
| Экономическая             | Финансовое положение клиента.<br>Качество управления клиентом.<br>Критерии оценки уровня отраслевого риска.<br>Сравнительные данные по предприятиям сопоставимой группы           |

сделки (степень существенности событий определяется во внутренних документах кредитной организации);

- данные о просроченной дебиторской и кредиторской задолженности, не погашенных в срок кредитах и займах, о просроченных собственных векселях заемщика;
- справка о наличии в составе дебиторской задолженности, а также в составе долгосрочных и краткосрочных финансовых вложений задолженности и вложений в доли (акции) юридических лиц, которые находятся в стадии ликвидации или в отношении которых возбуждено дело о банкротстве на последнюю отчетную дату.

2. Качество управления клиентом оценивается по следующим критериям:

- 1) степень зависимости от аффилированных лиц и самостоятельность в принятии решений;
- 2) принадлежность клиента к финансовым группам и холдингам;
- 3) согласованность позиций акционеров (участников) юридического лица – клиента, имеющих право владения пятью и более процентами голосующих акций (долей) организации, по основным вопросам деятельности клиента, в том числе финансовым и производственным.

3. Критерии оценки уровня отраслевого риска. Для оценки отрасли и экономических условий большинство банков формируют информационные базы данных на основе сведений, полученных из средств массовой информации и результатов научных исследований по отраслям, в которых функционируют основные клиенты банка. Выделяют следующие наиболее значимые критерии оценки уровня отраслевого риска:

- информация о различных аспектах в деятельности заемщика (сфера бизнеса, отраслевые особенности, специализация на видах продукции или услуг и иные аспекты);
- общее состояние отрасли, к которой относится заемщик;
- конкурентное положение заемщика в отрасли;
- существенная зависимость от одного или нескольких поставщиков или покупателей;
- значимость заемщика в масштабах региона;
- зависимость результатов деятельности заемщика от роста цен при покупке товаров и услуг и от падения цен при продаже товаров и услуг.

4. Сравнительные данные по организациям сопоставимой группы анализируются в динамике, обычно за период, соответствующий последнему экономическому циклу развития экономики. Они содержат следующие сведения:

- о финансовой устойчивости (состоятельности);
- о ликвидности (платежеспособности), в том числе о движении денежных средств;
- о прибыльности (рентабельности);
- о деловой активности и перспективах развития соответствующего сегмента рынка.

На основе проанализированной информации банк получает представление о внешних и внутренних условиях деятельности клиента с целью диагностики возможностей комплексного удовлетворения его потребностей в банковских продуктах. Выводы, полученные при исследовании, должны быть обобщены в отчете о клиентской базе в разрезе отдельных маркетинговых групп.

5. *Диагностика конкурентной среды* производится путем сбора, обработки и анализа разнообразной информации по банкам-конкурентам, предлагающим на рынок аналогичные продукты.

Результатом проведенного исследования является составление досье на каждого конкурента в разрезе сильных и слабых сторон его деятельности.

6. *Оценка контактной аудитории кредитной организации.* Маркетинговая среда кредитной организации включает в себя контактные аудитории – любые индивидуумы или социальные группы, которые проявляют реальный или потенциальный интерес к банку, оказывают влияние на его деловую активность, эффективность и способность достигать поставленных целей.

Поведение контактных аудиторий фирмы широко рассматривается в теории маркетинга<sup>5</sup>. Ф. Котлер отмечает, что контактная аудитория может либо способствовать, либо противодействовать усилиям фирмы по обслуживанию рынков.

<sup>5</sup> Котлер Ф. Основы маркетинга. С. 111–113.

Применительно к банку целесообразно выделить следующие качественные типы контактных аудиторий:

1) **благожелательные** – экономические субъекты, которые заинтересованы в успешном развитии банка и активно с ним сотрудничают. К этим субъектам можно отнести добровольных вносителей безвозмездных вложений в капитал кредитной организации, кредиторов по субординированному кредитованию и пр.;

2) **искомые**, благодаря которым банк существует и развивается. Ими могут быть различные контрагенты: от кредитоспособных и финансово устойчивых клиентов до средств массовой информации, в чьем внимании банк заинтересован, но не всегда его находит. В этих условиях целесообразно в рамках ценностно-ориентированной концепции банковского маркетинга создать такую потребительскую ценность для реального или потенциального контрагента, от которой он не смог бы отказаться;

3) **нежелательные** – такие, которые своей деятельностью мешают развитию банка. В эту группу входят неэффективные клиенты, а также агрессивно настроенные группы, интересы которых кредитная организация старается не привлекать, но вынуждена считаться с ним, если он проявляется (например, потребительские группы бойкота).

В целом кредитные организации функционируют в окружении следующих видов контактных аудиторий (рис. 14.5).



Рис. 14.5. Виды контактных аудиторий кредитной организации

К ним относятся:

а) *финансовое сообщество* (другие банки, инвестиционные компании, валютные и фондовые биржи, участники капитала и пр.) – экономические субъекты, которые вращаются в тех же деловых кругах, что и исследуемый банк, могут



быть его контрагентами по различным видам деятельности кредитной организации. Их успешная деятельность и успех банка взаимосвязаны. Банк заинтересован в благорасположении этих аудиторий, формировании имиджа успешного устойчивого банка. Для этого он участвует в различных акциях, публикуется в рейтингах независимых информационно-аналитических агентств, представляя убедительные доказательства своей финансовой устойчивости;

б) *средства массовой информации*, распространяющие новости, публикующие статьи и редакционные комментарии – газеты, журналы, радиостанции, телекомпании. Эта контактная аудитория участвует в формировании, распространении и укреплении имиджа банка в глазах широкой общественности. Банк заинтересован в пристрастном к себе отношении со стороны СМИ, отвечает на вопросы корреспондентов, касающиеся своей деятельности. Деятельность этой контактной аудитории должна быть направлена на распространение самых широких, нравственно-этических благонадежных сведений, предоставляемых в доступной благожелательной форме;

в) *государственные учреждения*, представленные регулирующими органами, финансовыми и налоговыми органами, статистическими организациями, органами государственной власти и местного самоуправления и пр.

Эта сфера взаимоотношений прописана законодательно, от кредитной организации требуется четкое соблюдение всех регламентов по предоставлению информации и совершению определенных действий, например, во взаимоотношениях с Банком России, финансовыми органами, осуществляющими государственный контроль за целевым использованием бюджетных средств, государственными инспекциями по налогам и сборам, статистическими организациями, судебными и арбитражными органами и др.

Юридическая служба банка должна обеспечить правовую безопасность всех заключаемых банком договоров, маркетологи – отслеживать правдивость и этичность рекламы и пр.;

г) *гражданские (общественные) группы* – общества защиты потребителей, общества защиты окружающей среды, национальные группы со своими специфическими требованиями, религиозные общины и др.

Подразделение кредитной организации, ответственное за формирование общественного мнения, должно поддерживать постоянный контакт со всеми потребительскими группами, улавливать переменчивость потребительских интересов, своевременно выявлять «опасности и возможности»;

д) *местные контактные аудитории* – жители близлежащих районов, для которых естественно и удобно пользоваться продуктами банков, расположенных недалеко от дома, работы, места отдыха и т. д. При умелом выстраивании контактов могут стать существенным потребителем розничных банковских продуктов;

е) *широкая публика* – клиенты – потребители, воспользовавшиеся услугами случайно выбранной кредитной организации, потенциальные клиенты, заочно знакомые с продуктами банка и качеством его обслуживания. Широкая публика формирует общественное мнение, влияет на потребительское поведение. Кредитной

организации следует знать настроение этой аудитории и при необходимости корректировать методы работы с потребителем;

ж) *внутренние контактные аудитории* – менеджеры среднего и низкого уровня, в лояльности которых по отношению к банку заинтересованы собственники и топ-менеджмент. Позитивное отношение этих лиц способно распространяться и на другие контактные аудитории.

Таким образом, обобщенная схема маркетинга охватывает все элементы и стороны внутренней и внешней деятельности банка.

Правильное распределение ресурсов и затрат между различными контактными аудиториями обеспечивает необходимую эффективность и деловую активность банка, снижение уровня рисков, высокую платежеспособность и ликвидность, устойчивое финансовое состояние.

Декомпозиционный анализ контактных аудиторий позволит разработать уникальные маркетинговые мероприятия персонально для каждой контактной аудитории в целях получения желаемой ответной реакции – расположение, хорошие отзывы, денежные пожертвования, желание участвовать в использовании банковских продуктов и пр.

### **Этап 3. Разработка эффективного комплекса банковского маркетинга.**

Комплекс маркетинга представляет собой самостоятельный этап маркетинговой программы банка, направленной на реализацию маркетинговой концепции. В его основе лежит подход Теодора Левитта, известный в маркетинге как теория «4Р» (от англ. *Marketing mix*), основанная на следующих основных «координатах» маркетингового планирования:

– *Product* – товар или услуга, ассортимент, качество, свойства товара, дизайн и эргономика;

– *Price* – цена, наценки, скидки;

– *Place* – месторасположение торговой точки, каналы распределения;

– *Promotion* – продвижение, реклама, пиар, стимулирование сбыта.

Перечисленные элементы маркетингового планирования носят субъективный характер, находятся «в ведении» организации, они ей подконтрольны, ими можно управлять в процессе организации маркетинговой деятельности, используя такие функции, как планирование, анализ, регулирование и контроль.

В теории маркетинга подчеркивается значимость всех составляющих комплекса маркетинга. Так, в 1960-е гг. Теодор Левитт предупреждал о начале «маркетингового сумасшествия»: по его мнению, крупные производственные предприятия зачастую слишком сконцентрированы на своем товаре и своем рынке и игнорируют происходящее за его пределами.

Ф. Котлер под комплексом маркетинга понимает «набор маркетинговых инструментов, которые фирма использует для практической реализации своей маркетинговой стратегии»<sup>6</sup>.

<sup>6</sup> Котлер Ф. Основы маркетинга. С. 46.

Не отвергая общепринятой точки зрения о целесообразности использования всех неречисленных инструментов, автор считает, что эволюция теории формирования комплекса маркетинга пошла по пути выделения из маркетинга как функциональной области деятельности кредитной организации самостоятельной области – логистики (рис. 14.6).



Рис. 14.6. Эволюция теории «4P»

При такой постановке вопроса четвертое «P» – Place – «месторасположение торговой точки, каналы распределения» – «отпочковывается» от комплекса банковского маркетинга в самостоятельное направление деятельности кредитной организации, выполняет свои задачи для достижения единой цели. Исследованию требуемых каналов распределения банковских продуктов и других логистических процессов будет посвящен отдельный раздел настоящего учебника.

*Комплекс банковского маркетинга* представляет собой совокупность подконтрольных маркетинговых инструментов, используемых кредитной организацией в целях повышения потребительского спроса на банковские продукты и эффективности банковской деятельности. Набор банковских маркетинговых инструментов представлен на рис. 14.7.

Рассмотрим последовательно указанные направления комплекса банковского маркетинга.

I. *Разработка продуктового ассортимента* представляет собой формулирование предложения по наполнению портфелей баланса кредитной организации банковскими продуктами, обладающими конкурентными преимуществами и характеристиками, позволяющими создать продукт постоянно ценный для потребителя, удовлетворяющий его потребности и обеспечивающий банку получение прибыли.



Рис. 14.7. Направления комплекса банковского маркетинга

Продукт является важнейшим элементом комплекса банковского маркетинга, связующим звеном между кредитной организацией и ее клиентами выступают созданные банком и реализуемые на рынке банковские продукты.

Банковские продукты в зависимости от вида деятельности кредитной организации относятся к различным портфелям баланса кредитной организации (табл. 14.3).

Т а б л и ц а 14.3

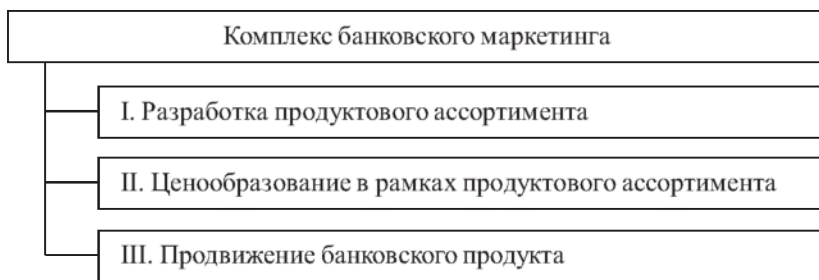
**Дифференциация банковских продуктов  
по видам портфелей баланса кредитной организации**

| № п/п | Виды портфелей кредитной организации | Виды банковских продуктов  |
|-------|--------------------------------------|--|
| 1     | Денежный портфель                    | Размещение средств в кассе банка и в приравненные продукты (например, наличные денежные средства в пути, в банкоматах и пр.).<br>Размещение средств на корреспондентские счета банка и приравненные к ним (например, формирование обязательных резервов и пр.).<br>Перевод денежных средств по поручению физических лиц без открытия счета и др. |
| 2     | Кредитный портфель                   | Потребительские кредиты.<br>Производственные кредиты.<br>Торговые кредиты.<br>Межбанковские кредиты.<br>Инвестиционные кредиты.<br>Учет коммерческих векселей и др.  |
| 3     | Инвестиционный портфель              | Вложение средств в государственные ценные бумаги.<br>Вложение средств в корпоративные ценные бумаги и др.  |
| 4     | Основной капитал                     | Размещение средств в реальный основной капитал (например, здание банка, оборудование, автопарк и пр.).<br>Размещение средств в нематериальные активы (например, приобретение лицензий, создание или покупка программных продуктов) и др.   |

О к о н ч а н и е т а б л. 14.3

| № п/п | Виды портфелей кредитной организации | Виды банковских продуктов  |
|-------|--------------------------------------|--|
| 5     | Заемный портфель                     | Кредиты Банка России.<br>Межбанковские кредиты и др.   |
| 6     | Депозитный портфель                  | Открытие счета клиента и осуществление расчетно-кассового обслуживания.<br>Размещение средств клиентов в срочные и сберегательные депозиты.<br>Реализация зарплатных проектов.<br>Предоставление услуг клиенту по управлению счетом и осуществлению платежей через банкомат или интернет-банк.<br>Размещение выпущенных банком долговых обязательств (облигаций, векселей, сертификатов) и др. |
| 7     | Капитал (собственные средства)       | Размещение выпущенных банком долевыми ценными бумагами (акций, долей участия).<br>Приобретение субординированных долговых обязательств (кредитов, займов, депозитов) и др.   |
| 8     | Забалансовый портфель                | Открытие кредитных линий.<br>Выдача банковских гарантий и др.  |
| 9     | Доверительный портфель               | Дилерские операции.<br>Депозитарные услуги.<br>Агентские услуги и др.  |

Каждый банковский продукт обладает специфическими качественными характеристиками, определяющими его пазпачепие и потребительскую полезность. В связи с этим основная часть банковских продуктов предназначена для внешнего потребителя и реализуется среди юридических и физических лиц, в этом случае банк выступает как финансовый посредник на рынке банковских продуктов. Кроме того, в банковской практике имеют место продукты, предназначенные для внутреннего потребления. Они прежде всего обеспечивают основу для функционирования банка: например, приобретение здания банка, создание программного обеспечения и пр. В рамках комплекса банковского маркетинга целесообразно исследовать банковские продукты, ориентированные на внешнего потребителя.

Помимо специфических характеристик, позволяющих дифференцировать банковские продукты по направлениям деятельности кредитной организации, в маркетинге исследуются привлекательные характеристики продуктов<sup>7</sup>, позволяющие их выделить среди аналогичных продуктов других банков.

<sup>7</sup> Багиев Г. Л., Тарасевич В. М. Маркетинг : учебник для вузов. 3-е изд. СПб. : Питер, 2010. С. 226.

В банковском маркетинге целесообразно рассматривать следующие привлекательные характеристики банковского продукта (рис. 14.8).



Рис. 14.8. Привлекательные характеристики банковских продуктов

В результате исследования качественных и привлекательных характеристик банковских продуктов создается предложение банковского продукта, отвечающее потребностям рынка, т. е. характеризующее спрос.

Привлекательные характеристики банковских продуктов способствуют формированию потребности клиента, стимулируют ее реализацию.

Таким образом, банковский продукт представляет собой ценность для клиента при условии соответствия его качественных и привлекательных характеристик имеющимся и сформированным потребностям.

В рамках имеющихся лицензий на разрешенные виды деятельности банк разрабатывает продуктовый ассортимент. Авторы полагают, что продуктовый ассортимент кредитной организации включает оптимальный набор банковских продуктов, обеспечивающих эффективную деятельность банка на основе продуктовой дифференциации по видам портфелей баланса кредитной организации.

При формировании продуктового ассортимента банку следует учитывать следующие параметры предлагаемых рынку продуктов:

- качественные и привлекательные характеристики банковских продуктов;
- жизненный цикл банковского продукта;
- возможность предложения сопутствующих продуктов;
- емкость рынка в разрезе отдельных банковских продуктов.



## II. Ценообразование в рамках продуктового ассортимента

Ценообразование как элемент комплекса банковского маркетинга представляет собой процесс установления цены на различные банковские продукты, а также ее корректировки в соответствии с изменениями рыночной конъюнктуры и другими факторами.

Банковское ценообразование регламентируется тарифной политикой банка. Тарифная политика банка – это документ, определяющий основные принципы, в соответствии с которыми разрабатываются тарифы на банковские продукты в разрезе отдельных клиентских групп и региональных структурных подразделений. К числу наиболее важных принципов относятся:

- комплексность, предполагающая учет воздействия как внешних (спрос, тип рыночной структуры, предложение), так и внутренних факторов (затраты, рентабельность отдельных банковских продуктов) при формировании цен;
- гибкость, т. е. дифференциация подходов к установлению цены на банковские продукты на различных этапах развития экономики и сегментах рынка, применительно к конкретному клиенту;
- простота и понятность для сотрудников банка и клиентов.

Алгоритм банковского ценообразования представлен на рис. 14.9.



Рис. 14.9. Алгоритм банковского ценообразования

Рассмотрим последовательно указанные этапы.

**Э т а п 1.** Постановка цели и вытекающих из нее стратегических задач банковского ценообразования

*Цель* – повышение конкурентоспособности банковского продукта.

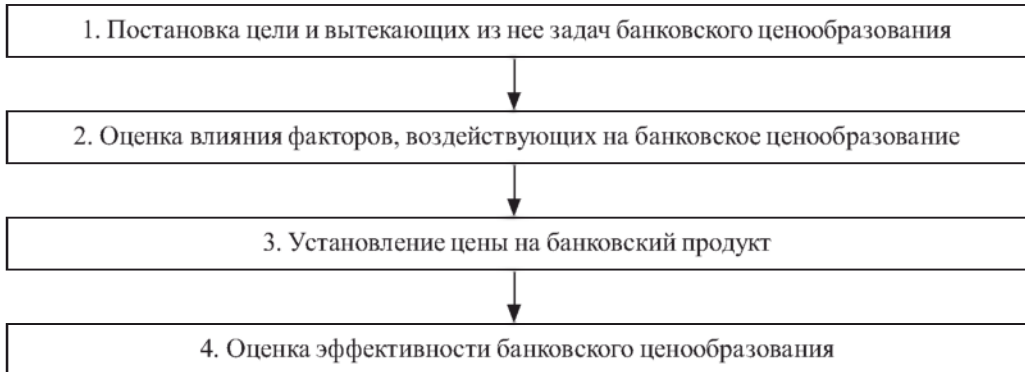
Достижение указанной цели осуществляется через решение следующих стратегических задач:

- обеспечение себестоимости банковского продукта на уровне не выше средней по продуктам одного и того же портфеля баланса кредитной организации;
- обеспечение себестоимости банковского продукта на уровне не выше средней по аналогичным продуктам банков-конкурентов.

Э т а п 2. Оценка влияния факторов, воздействующих на банковское ценообразование

Производится по следующей схеме (рис. 14.10).



Рис. 14.10. Факторы, влияющие на банковское ценообразование

Э т а п 3. Установление цены на банковский продукт

Осуществляется путем применения общепризнанных методов<sup>8</sup>.

*Методы, ориентированные на издержки*, наиболее широко применяются в практической деятельности по причине простоты в использовании, стабильности полученных результатов и низкого уровня риска – сначала определяется размер издержек, затем к ним добавляется некоторый процент или норма прибыли.

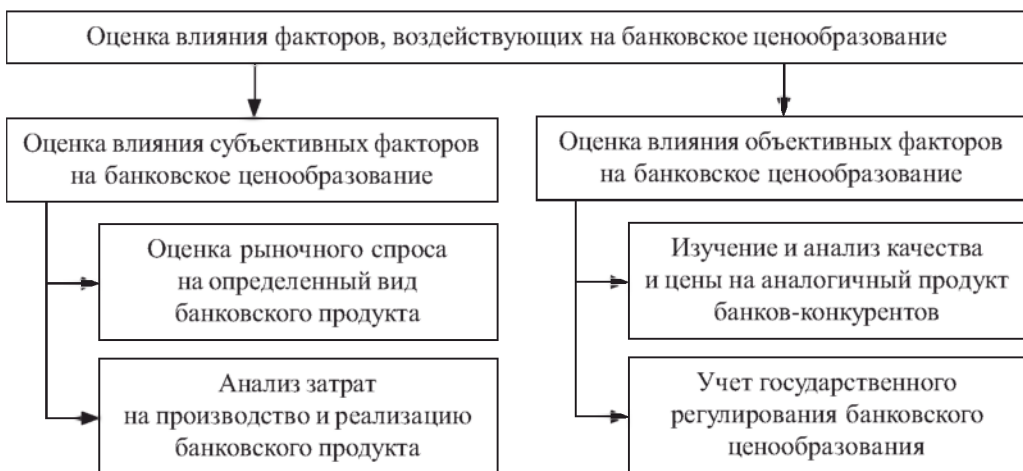
В банковском деле в условиях существования доходных и затратных банковских продуктов алгоритм будет несколько иной: после расчета издержек кредитная организация определяет приемлемый процент (банковскую маржу), а затем устанавливает цену на затратные и доходные банковские продукты.

*Методы, ориентированные на спрос*, базируются на кривой потребительского спроса – цена устанавливается исходя из готовности клиентов воспользоваться определенным объемом банковских продуктов при различном уровне цен.

Данная группа методов имеет ограниченное применение в банковской сфере, неприемлема к разовым продуктам, к которым относятся, например, зарплатные проекты, установление корреспондентских отношений с другими кредитными организациями.

*Методы, ориентированные на конкуренцию*, предполагают установление цены в зависимости от изменения тарифной политики банков-конкурентов. Так, довольно часто региональные и местные кредитные организации изменяют про-

<sup>8</sup> Ассэль Генри. Маркетинг: принципы и стратегия : учебник для вузов. М. : ИНФРА-М, 2001. С. 653–663.

центные ставки по кредитным и депозитным продуктам вслед за системообразующими банковскими кредитными организациями. Указанная группа методов применима большей частью для продуктов, рассчитанных на массового потребителя, встречающихся в продуктовом ассортименте практически всех банков.

При таком подходе не в полной мере учитываются различия между собственными продуктами и продуктами банков-конкурентов, что может привести к установлению необъективного уровня цены.

Как правило, банки в практической деятельности применяют в разных пропорциях все группы методов ценообразования в зависимости от реализуемой продуктовой политики.

#### Э т а п 4. Оценка эффективности банковского ценообразования

Проводится после апробации на рынке вновь установленной цены на банковские продукты. При этом предполагается проведение анализа ответной реакции рынка и осуществление контроля за достижением поставленных целей.

Ответная реакция рынка включает реакцию клиентов и банков-конкурентов.

*Ответная реакция клиентов* не всегда приводит к ожидаемым результатам. Она может быть неоднозначной: снижение цены на банковский продукт не всегда потребителем воспринимается позитивно. Например, при установлении завышенного по сравнению с рынком депозитного процента клиент может заподозрить приближение финансовых проблем у кредитной организации.

*Ответная реакция банков-конкурентов* может быть различной:

- 1) не произойдет изменение цены на аналогичные продукты. В этом случае целесообразно продолжать следить за действиями банков-конкурентов;
- 2) банки-конкуренты предпринимают эффективные ответные действия: снижают цену, улучшают потребительские свойства аналогичного продукта и повышают на него цену.

В случае получения негативных результатов ответной реакции рынка необходимо пересмотреть все элементы комплекса банковского маркетинга для достижения поставленных целей.

Контроль за достижением поставленных целей предполагает расчет уровня *рентабельности банковского продукта (прибыль/себестоимость)*.

Контроль ценообразования позволяет установить, приводят ли решения по изменению цены к росту объемов продаж и увеличению прибыли кредитной организации.

#### III. Продвижение банковского продукта

Предполагает применение интегрированных маркетинговых коммуникаций в составе комплекса продвижения. Стандартный набор инструментов продвижения товара, определенный Ф. Котлером<sup>9</sup>, в полной мере может использоваться в банковском маркетинге (рис. 14.11).

<sup>9</sup> Армстронг Г., Котлер Ф. Введение в маркетинг : пер. с англ. 8-е изд. М. : ООО «И. Д. Вильямс», 2007. С. 575.



Рис. 14.11. Комплекс продвижения банковского продукта

Под *комплексом продвижения банковского продукта* авторы понимают общую программу маркетинговой коммуникации банка, включающую специфические коммуникативные технологии – банковскую рекламу, личные продажи, связи с общественностью, стимулирование сбыта, прямой маркетинг, – направленные на увеличение объема банковских продуктов, рост прибыли и повышение стоимости кредитной организации.

Назначение банковских коммуникаций состоит в повышении информированности реальных и потенциальных клиентов о банковских продуктах, укреплении доверия к банку и формировании убеждения пользоваться продуктами конкретного банка.

Эффективность банковских коммуникаций во многом зависит от формы обращения к потребителю банковских продуктов и способов передачи информации. При этом необходимо:

- концентрировать внимание на интересах потребителя банковских продуктов;
- формировать потребность у клиента в использовании конкретного продукта конкретного банка;
- вдохновлять потенциального потребителя банковского продукта на реальные действия;
- побуждать клиента обратиться в банк и воспользоваться предлагаемым банковским продуктом.

В этих целях кредитные организации применяют разнообразные средства передачи информации о банке и банковских продуктах (рис. 14.12).

|                 |   |
|-----------------|---|
| Именные         | <ul style="list-style-type: none"> <li>• Название банка, логотип.</li> <li>• Здание банка и его территория.</li> <li>• Внутренний интерьер банка.</li> <li>• Персонал, корпоративный стиль</li> </ul>   |
| Организационные | <ul style="list-style-type: none"> <li>• Связь с общественностью (пресс-конференции, презентации банковских вакансий).</li> <li>• Выставки.</li> <li>• Пресс-релизы.</li> <li>• Дни открытых дверей.</li> <li>• Информационные бюллетени банка</li> </ul> |
| Полиграфические | <ul style="list-style-type: none"> <li>• Прямая почтовая рассылка.</li> <li>• Растяжки на улицах и реклама на различных носителях.</li> <li>• Сувениры (ручки, спички, брелки, календари и т. п.)</li> </ul>  |
| Электронные     | <ul style="list-style-type: none"> <li>• Официальный сайт банка.</li> <li>• Единая телефонная справочная служба</li> </ul>  |

Рис. 14.12. Средства передачи информации о банке и банковских продуктах

В рамках каждой маркетинговой коммуникации банк применяет уникальный набор средств передачи информации, направленный на повышение заинтересованности клиента в использовании банковских продуктов.

Между тем, не всегда деятельность банка приносит желаемый результат. Зачастую различные коммуникативные технологии не скоординированы друг с другом, сведения о банковских продуктах в разных банковских коммуникациях «черпаются» из различных источников.

Решение проблемы возможно через принятие банком интегрированной концепции банковских коммуникаций, в соответствии с которой организация деятельности по продвижению банковских продуктов закрепляется за топ-менеджментом – директором по маркетингу, в ведении которого находится маркетинг как функциональная область деятельности кредитной организации, в том числе комплекс продвижения.

В этом случае каждая маркетинговая коммуникация интегрированно включается в комплекс продвижения (см. рис. 14.11) на основе следующих критериев:

- свойства инструментов продвижения;
- видов издержек инструментов продвижения.

Рассмотрим основные инструменты продвижения банковских продуктов.

*Реклама* представляет собой одно из самых древних средств коммуникации.

Упоминание об объявлении проведения римских гладиаторских боев найдено археологами при проведении раскопок в Средиземноморье.

Современная рекламная деятельность в РФ осуществляется в соответствии с действующим законодательством<sup>10</sup>. В частности, под рекламой понимается информация, распространенная любым способом, в любой форме и с использованием любых средств, адресованная неопределенному кругу лиц и направленная на привлечение внимания к объекту рекламирования, формирование или поддержание интереса к нему и его продвижение на рынке. В качестве объекта рекламирования выступают товар, средства индивидуализации юридического лица или товара, изготовитель или продавец товара, результаты интеллектуальной деятельности либо мероприятия, на привлечение внимания к которым направлена реклама.

Процесс рекламной коммуникации в банковском бизнесе строится по классической схеме (рис. 14.13).



Рис. 14.13. Процесс рекламной коммуникации

Чтобы реклама вызвала необходимое действие со стороны объектов коммуникации, рекламное сообщение должно:

- создать имидж банка. Следует учитывать, что имидж банка, определяемый историей создания и развития кредитного учреждения, компетентностью работников, набором предлагаемых услуг, выступает как ценное средство в конкурентной борьбе<sup>11</sup>;
- проинформировать о появлении нового банковского продукта, объяснить его свойства, сообщить об изменении стоимости прежнего продукта;
- сформировать предпочтение по отношению к конкретному банку и его продуктам, создать намерение воспользоваться банковским продуктом немедленно;
- поддерживать осведомленность клиентов о деятельности банка.

Специфика воздействия рекламы на потребителя банковского продукта связана с односторонним неперсональным характером ее воздействия на целевые аудитории, проявляется в следующих особенностях (табл. 14.4).

Планирование рекламного бюджета сводится к выбору метода расчета затрат на рекламу. Среди наиболее известных в теории маркетинга выделяют следующие (табл. 14.5).

Оценка эффективности рекламы осуществляется такими способами:

- социологическим опросом потенциальных и реальных потребителей;
- сравнением прошлого уровня продаж с прошлыми расходами на рекламу;
- экспериментальной дифференциацией расходов на рекламу на различных территориях присутствия банка и измерении разницы в уровнях продаж банковского продукта.

<sup>10</sup> О рекламе : Федеральный закон от 13.03.2006 г. № 38-ФЗ (от 28.07.2012). Ст. 3.

<sup>11</sup> Попова Ж. Г. Психологические аспекты формирования благоприятного имиджа банка // Маркетинг в России и за рубежом. 2004. № 5 (43). С. 68.



Т а б л и ц а 14.4

**Особенности банковской рекламы**

| Сильные стороны банковской рекламы   | Слабые стороны банковской рекламы   |
|--|---|
| 1. Рассчитана на массовую аудиторию и способна укреплять имидж банка и порождать массовый спрос на его продукты  | 1. Не учитывает индивидуально-психологические особенности аудитории                           |
| 2. Отсутствие территориальных границ   | 2. Отсутствие обратной связи  |
| 3. Сохранение за банком контроля над рекламным сообщением (содержание, оформление, периодичность информирования) | 3. Эффективность рекламы зависит от интенсивности воздействия на аудиторию                    |
| 4. Позволяет создать требуемый образ банка и его продукта у всех видов контактной аудитории                      | 4. Сложность объективной оценки экономической эффективности и планирования рекламной кампании |

Т а б л и ц а 14.5

**Особенности методов расчета рекламного бюджета<sup>12</sup>**

| Содержание метода расчета рекламного бюджета   | Недостатки метода расчета рекламного бюджета  |
|--|---|
| <i>Метод расчета от наличных средств</i>   |   |
| Размер затрат на рекламу определяется «потолочным» правилом: выделяется сумма, которую банк может себе позволить                   | Неопределенность годового бюджета расходов на продвижение приводит к завышению или (чаще всего) занижению расходов          |
| <i>Метод расчета в процентах от суммы продаж</i>   |   |
| Устанавливается процентное соотношение между текущим или прогнозируемым объемом продаж банковского продукта и расходами на рекламу | Субъективный подход к выбору процентного соотношения – опирается на прошлый собственный опыт или на опыт банков-конкурентов |
| <i>Метод конкурентного паритета</i>  |   |
| Размер затрат на рекламу определяется исходя из средних затрат банков-конкурентов  | Ориентация на позицию конкурента не отражает действительную потребность в затратах на рекламу конкретного банка             |
| <i>Метод расчета на основании целей и задач</i>  |   |
| Размер затрат на рекламу определяется методом калькуляции затрат на выполнение задач в рамках поставленных целей продвижения       | Сложность в практическом применении связана с субъективным характером выделения приоритетных задач                          |

<sup>12</sup> Котлер Ф. Основы маркетинга. С. 586–587.

*Личная продажа* как метод продвижения банковского продукта предполагает двустороннее личное общение между представителем банка (продавцом банковского продукта) и индивидуальными потребителями.

Личная продажа имеет существенные преимущества перед рекламой:

- личное общение позволяет выявить существующие и зарождающиеся потребности клиентов и откорректировать предложение банка;
- немедленное выявление отсутствия потребности либо временного сдвига ее возможной реализации для предполагаемой целевой аудитории;
- ускоряется процесс реализации банковского продукта;
- возможность поддержания долговременных личных контактов с лицами, принимающими управленческие решения.

Банковские сотрудники, выступающие в роли продавца банковских продуктов, при личном общении представляют интересы кредитной организации за ее пределами – в торговых центрах, аэропортах и др. К ним предъявляются повышенные требования:

- компетентное представление банковских продуктов;
- личные и деловые качества сотрудника.

Расходы банка на организацию личных продаж в этом случае преимущественно сводятся к оплате труда вовлеченных сотрудников. По оценкам специалистов<sup>13</sup> наибольший эффект приносит схема оплаты труда по формуле «оклад плюс вознаграждение», при этом размер оклада составляет не менее 60 % общего размера оплаты труда.

Коммуникативная технология «личная продажа» в наиболее явном виде присутствует в кредитных организациях, придерживающихся торговой концепции (концепции интенсификации коммерческих усилий).

*Связи с общественностью* представляют собой усилия по налаживанию доброжелательных отношений с общественностью в лице таких видов контактных аудиторий, как средства массовой информации, гражданские (общественные) группы, местные контактные аудитории, широкая публика.

Назначение рассматриваемого инструмента банковской коммуникации сводится к следующему:

- обеспечивает руководство банка информацией об общественном мнении и оказывает ему помощь в принятии управленческих решений;
- поддерживает руководство банка в состоянии готовности к различным переменам путем прогнозирования экономических и социальных тенденций.

Применительно к банку связи с общественностью выступают системой управления коммуникативными некоммерческими потоками между кредитной организацией и ее окружением, что определяет следующие ее особенности:

- а) применяется техника коммуникации через социальное, политическое или культурное событие, которому уделяется максимум общественного внимания,

<sup>13</sup> Армстронг Г., Котлер Ф. Введение в маркетинг. С. 626.

при этом название банка и его продукт могут фигурировать лишь в связи с этим событием;

б) предполагается ориентация на создание долгосрочных социальных связей с желаемыми контактными аудиториями, формирующими общественное мнение;

в) представляет собой активный диалог с широким спектром потребителей банковских продуктов.

Результатом эффективного взаимодействия с общественностью является создание, закрепление и управление имиджем банка и его продуктов в сознании массовой аудитории.

*Стимулирование сбыта* в банковском деле – это кратковременное воздействие на клиента, поощряющее приобретение банковских продуктов. Специфика стимулирования сбыта заключается в подготовке специального предложения, которое действует в случае немедленного совершения основной сделки.

Указанная коммуникация в банковском бизнесе направлена на различные целевые аудитории, к каждой из которых применяются специфические способы воздействия. Так, *стимулирование потребителя* банковских продуктов осуществляется с помощью введения дополнительных поощрительных процентов к основной ставке по кредитным и депозитным продуктам. В целях *стимулирования роста объемов продаж банковских продуктов* устанавливаются дифференцированные ставки, привлекательность которых повышается с увеличением суммы осуществляемой операции. *Стимулирование сотрудников банка* – продавцов банковских продуктов – производится через систему вознаграждений.

Банк, применяющий коммуникативную технологию «стимулирование сбыта», должен четко определить ее цели и установить границы объемов продаж, за пределами которых резко возрастает уровень банковского риска. Например, погоня за увеличением портфеля потребительских ссуд может привести к росту обесцененных ссуд и финансовым потерям.

В целом стимулирование сбыта должно быть направлено на формирование долговременных доверительных отношений с клиентом, проведение краткосрочных акций по стимулированию сбыта должно укреплять позицию банковского продукта на рынке.

*Прямой маркетинг* как банковская коммуникативная технология направлен на удовлетворение индивидуальных потребностей клиентов путем использования неличных каналов: почты, телефона, факса, электронной почты и т. п. В процессе непосредственного неличного общения с целевой аудиторией банк получает немедленную реакцию и составляет представление о готовности потенциального клиента воспользоваться уникальным банковским продуктом.

Каждый вид маркетинговых коммуникаций в составе комплекса продвижения банковских продуктов подчиняется единой цели – повышению объемов продаж банковских продуктов, обеспечивающих рост прибыли.

Эффективность банковской коммуникации предлагается оценивать с помощью показателя *рентабельность банковской коммуникации*.

Рентабельность банковской коммуникации представляет собой отношение полученного чистого дохода по банковскому продукту к сумме затрат на коммуникацию (формула 14.1):

$$R_{\text{БК}} = \frac{\text{ЧД}}{Z_{\text{БК}}} \times 100 \%, \quad (14.1)$$

где  $R_{\text{БК}}$  – рентабельность банковской коммуникации;

ЧД – чистый доход по банковскому продукту;

$Z_{\text{БК}}$  – сумма затрат на коммуникацию.

Сочетание правильного выбора элементов коммуникативного комплекса и размера вложений в отдельные коммуникативные технологии позволит рационально использовать бюджет маркетинга и повысить эффективность банковских коммуникаций.

Э т а п 5. Оценка эффективности маркетинговых мероприятий

Проводится на основе следующих показателей:

– повышение объемов продаж банковских продуктов;

– рост банковской прибыли;

– увеличение доли рынка путем роста стабильной клиентской базы банка.

В случае достижения целевых показателей следует признать маркетинговую программу эффективной.

Если поставленная кредитной организацией цель не достигнута, необходимо вновь проанализировать имеющиеся возможности субъектов маркетингового процесса – самого банка, его клиентов и конкурентов и на этой основе пересмотреть комплекс банковского маркетинга.

### 14.3. Банковская логистика

Современный уровень развития финансового рынка предопределяет необходимость разработки и внедрения новых подходов к системе формирования и обращения различных видов ресурсов, которыми оперирует кредитная организация – денежных, материальных, трудовых, интеллектуальных и пр.

Ориентация на прибыль как ключевой источник развития банковской деятельности вызывает опасение, что банковские менеджеры могут выбрать ресурсосберегающую стратегию развития кредитной организации. В этих условиях повышается значимость научной организации логистических систем сбыта банковских продуктов, обеспечивающих эффективное развитие банковской системы и отдельного коммерческого банка. В российской банковской практике требуется формирование новых методов организации и управления специфическими для банковской деятельности каналов распределения.

Термин «логистика» (от греч. Λογιστική – «счетное искусство») впервые был введен в военную сферу византийским императором Львом VI (865–912 гг.). В этом контексте логистика представляет собой отрасль военной науки, под логистикой

понимается «искусство управления перемещением войск... организация их тылового обеспечения»<sup>14</sup>. Вторая трактовка термина связана с математической логикой: «логистика – одно из философских направлений математики, основная концепция которого состоит в возможности сведения всей математики к математической логике»<sup>15</sup>.

Современная наука широко использует понятие «логистика» с позиций бизнеса. При этом отмечаются самые разные подходы: «от утилитарного представления о логистике как наборе некоторых функций, связанных с управлением материальным потоком (транспортировка, складирование, грузопереработка, упаковка, выполнение таможенных формальностей, управление запасами и т. п.), до научной (философской) концепции как средства оптимизации любого экономического процесса в локальном или глобальном масштабе»<sup>16</sup>.

Логистика является самостоятельным направлением организации и управления любого бизнеса, одной из его функциональных областей. В советский период развития экономики получены существенные результаты научных и практических изысканий в специфической отрасли знаний – родоначальнице российской логистики – экономике материально-технического снабжения и сбыта.

Банковское сообщество к вопросам применения знаний логистики в практической деятельности подошло сравнительно недавно. При отсутствии стройной системы знаний и наработанного инструментария банковской логистики кредитные организации самостоятельно, порой интуитивно разрабатывают регламенты логистического бизнес-процесса, отвечающие за доведение банковских продуктов до потребителя.

*Банковская логистика* представляет собой процесс организации и управления банковскими ресурсами (денежными, товарными, информационными, трудовыми и пр.) и их потоками, который обеспечивает производство и доведение банковских продуктов до потребителя через использование наиболее эффективных каналов их распределения.

Цель банковской логистики определена ее местом в деятельности кредитной организации. Авторы придерживаются точки зрения, согласно которой банковская логистика охватывает круг вопросов, связанных с раскрытием сути четвертого «Р» в комплексе маркетинга – Place – месторасположение торговой точки, каналы распределения. В этой связи под *целью банковской логистики* авторы предлагают понимать повышение конкурентоспособности банковского продукта путем:

- создания привлекательных для клиента каналов распределения банковских продуктов;
- оптимизации ресурсов кредитной организации (денежных, товарных, информационных, трудовых и пр.) и их потоков, позволяющей максимизировать банков-

<sup>14</sup> Военный энциклопедический лексикон. СПб. : Тип. Императорской Академии Наук, 1850.

<sup>15</sup> Современный словарь иностранных слов: около 20 000 слов. М. : Рус яз., 1992. С. 346.

<sup>16</sup> Корпоративная логистика. 300 ответов на вопросы профессионалов / под общ. и науч. ред. проф. В. М. Сергеева. М. : ИНФРА-М, 2004. С. 3.

скую прибыль и минимизировать внешние и внутренние риски в процессе производства и реализации банковских продуктов.

Достижение поставленной цели возможно через решение определенных задач. Основная задача банковской логистики сводится к обеспечению потребностей потребителей результата банковской деятельности – банковского продукта. Ее решение напрямую связано со вспомогательными задачами – обеспечением потребностей всех функциональных областей банковской деятельности, в т. ч. потребностей маркетинга, научных исследований и разработок; производством банковского продукта, банковских кадров и финансового менеджмента кредитной организации.

*Объектом исследования и управления в банковской логистике* являются потоки ресурсов, опосредующие деятельность кредитной организации, направленные на достижение целей и обеспечивающие решение поставленных задач. В этой связи можно выделить:

- 1) основные банковские потоки;
- 2) сопутствующие банковские потоки.

*Основные банковские потоки* опосредуют суть банковской деятельности – производство и реализацию банковских продуктов. Основные банковские потоки обеспечивают клиентов требуемыми банковскими продуктами необходимого качества в нужное время, в удобном месте, в требуемом количестве и с минимальными издержками.

Поскольку банковские продукты, по авторской концепции, включают банковские операции, сделки и банковские услуги, к основным банковским потокам следует относить:

– *основные денежные потоки*, связанные с финансовым посредничеством банка и отражающие процесс перераспределения свободных денежных средств между кредиторами и заемщиками финансового рынка, внешне выражающийся в виде движения денежных средств по банковским счетам;

– *основные товарные потоки*, возникающие в результате осуществления операций с драгоценными металлами и драгоценными камнями в соответствии с законодательством Российской Федерации, при котором сделки осуществляются в товарной, т. е. натуральной форме, а также отдельных самостоятельных видов банковских услуг, например, производство пластиковой карты, оформление сберегательной книжки, дорожного чека и т. п.;

– *основные сервисные потоки*, которые характеризуют предоставление клиентам банковских услуг, предусматривающих в дальнейшем движение денежных средств по банковским счетам.

Авторы к числу основных сервисных потоков относят только те банковские услуги, которые при определенных обстоятельствах (например, при возникновении существенных рисков) трансформируются в основные денежные потоки. Так, если в соответствии с авторской концепцией возникновение забалансовых обязательств в виде банковских гарантий считать банковской услугой, не связанной с движением денежных средств по банковским счетам, то совершенно логичным



остается факт автоматического совершения банковской операции в результате неплатежа клиента по основному договору и совершения платежа банком по банковской гарантии.

*Сопутствующие банковские потоки*, в соответствии с названием, сопровождают основные банковские потоки, создавая условия для их возникновения и функционирования либо повышая их качество. К ним относятся материальные, информационные и сервисные потоки.

*Сопутствующие материальные потоки* связаны с приобретением кредитной организацией основного капитала в виде здания, оборудования, лицензий, программного обеспечения и др., что создает условия для осуществления банковской деятельности. Сопутствующие материальные потоки, как правило, опережают основные банковские потоки.

*Сопутствующие информационные потоки* извещают потребителей об ассортименте и привлекательных характеристиках банковских продуктов путем применения различных маркетинговых коммуникаций, а также сообщают о проведении конкретной банковской операции, сделке или услуге (например, смс-информирование).

Сопутствующие информационные потоки могут быть отделены во времени от основных банковских потоков либо сопровождать их:

- опережать основные потоки, к числу которых относятся рекламные и другие маркетинговые коммуникации;
- сопровождать основные потоки, например, немедленное смс-информирование при осуществлении транзакций с использованием банковской карты через банкомат;
- отставать от основных потоков, например, при предоставлении выписки по лицевому счету клиента.

*Сопутствующие сервисные потоки* представляют собой услуги, оказываемые клиентам, не предусматривающие в дальнейшем осуществление банковских операций и сделок – например, консультационные услуги, проведение оценки кредитоспособности заемщика по его ходатайству для предоставления третьим лицам и пр.

Особенностью логистических банковских потоков является то, что они взаимодействуют друг на друга, эволюционируют под влиянием внешних и внутренних факторов, что обуславливает возникновение банковского риска.

*Предметом исследования в банковской логистике* выступают экономические отношения по поводу оптимизации банковских ресурсов (денежных, материальных, информационных, трудовых и пр.), участвующих в производстве и реализации банковского продукта путем максимизации прибыли и (или) минимизации рисков при управлении основными и сопутствующими потоками.

Фундаментальным понятием банковской логистики является логистический банковский продукт.

*Логистический банковский продукт* – любое элементарное действие (совокупность действий), приводящее к преобразованию параметров основных и со-

путствующих потоков, не подлежащее дальнейшей декомпозиции<sup>17</sup> в рамках поставленной задачи функционирования логистической системы.

К логистическим банковским продуктам, связанным с основными потоками, следует относить базовые банковские продукты – банковские операции, например, депозитные, кредитные, операции инкассации денежных средств и других ценностей и др.

Логистические банковские продукты, связанные с сопутствующими потоками, представлены различными видами банковских услуг: консультационными, информационными, услугами по представлению интересов клиента в платежной системе и др.

Следует учитывать, что некоторые банковские продукты могут в отдельных случаях быть связаны с основными потоками, а в других – с сопутствующими потоками. Так, например, услуги по оценке кредитоспособности клиента, изучению кредитной истории экономического субъекта могут предшествовать выдаче банковского кредита, а могут осуществляться самостоятельно без привязки к последнему.

В банковской логистике исследуются каналы распределения банковских продуктов в целях максимального удовлетворения указанных потребностей.

Банковские продукты могут поступать в пользование клиента различными способами, используются следующие каналы распределения:

- структурное подразделение кредитной организации, осуществляющее комплексное банковское обслуживание;
- розничные точки продаж банковских продуктов;
- интернет-банкинг;
- мобильный банкинг и др.

Клиент имеет право выбора наиболее привлекательного для него способа получения и обслуживания банковского продукта. Критериями привлекательности каналов распределения банковских продуктов авторы предлагают считать:

- доступность банковского продукта;
- обеспечение комфортных условий клиенту в процессе пользования банковским продуктом;
- безопасность получения и обслуживания банковского продукта и пр.

Обозначенные критерии привлекательности каналов распределения банковских продуктов одновременно выступают оценочными критериями эффективности банковской логистики и конкурентными преимуществами продуктов конкретного банка.

---

<sup>17</sup> Декомпозиция – научный метод, использующий структуру задачи и позволяющий заменить решение одной большой задачи решением серии меньших задач, пусть и взаимосвязанных, но более простых. Декомпозиция как процесс расчленения позволяет рассматривать любую исследуемую систему как сложную, состоящую из отдельных взаимосвязанных подсистем, которые, в свою очередь, также могут быть расчленены на части. В качестве систем могут выступать не только материальные объекты, но и процессы, явления и понятия.

1. *Доступность банковского продукта* обеспечивается удобством расположения кредитной организации:

– наличием структурных подразделений банка во всех административных районах муниципального образования или других административно-территориальных единиц субъекта РФ;

– расположением структурных подразделений банка и (или) его банкоматов в местах массового скопления людей (в бизнес-центрах, торгово-развлекательных центрах, на вокзалах, в аэропортах и пр.);

– количество банкоматов позволяет не задумываться об их поиске.

2. *Обеспечение комфортных условий клиенту в процессе пользования банковским продуктом* предполагает:

– применение автоматизированных компьютерных систем электронных расчетов через Интернет, таких как «Клиент-Банк» и «Банк-Клиент Онлайн» и др.;

– смс-информирование клиента о поступлении денежных средств на счет, о произведенных платежах, снятии наличных денежных средств и пр.

3. *Безопасность получения и обслуживания банковского продукта* предполагает:

– проведение банковских операций, связанных с инкассацией денежных средств, векселей, платежных и расчетных документов;

– расположение банкоматов исключительно в офисах банка, крупных торговых и деловых центрах, оснащенных камерами наблюдения и охраной;

– проведение кассовых операций в кассовых узлах, защищенных от стороннего наблюдения и др.

Банковская логистика, учитывающая требования потребителя и критерии привлекательности каналов распределения банковских продуктов, повышает конкурентоспособность банковских продуктов, способствует росту и укреплению клиентской базы банка.

## 14.4. Банковский персонал

Управление персоналом выступает специфической функциональной областью банковской деятельности: принимая во внимание человеческий фактор и риски, с ним связанные, результаты реализации кадровой политики трудно переоценить.

Кадровое направление деятельности в банковском бизнесе характеризуется следующими специфическими особенностями.

Прежде всего, к сотрудникам банка предъявляется более жесткий образовательный ценз: абсолютное большинство сотрудников должны иметь высшее профильное или среднее профессиональное образование, для совершения отдельных банковских операций требуется наличие специальных сертификатов (например, право на совершение операций с иностранной валютой). Кроме того, постоянно повышающийся уровень требований к характеру и качеству проведения банковских операций вызывает необходимость регулярной переподготовки действующих сотрудников через систему повышения квалификации.

Во-вторых, предъявляются повышенные требования к ответственности банковского персонала. Они вытекают из индивидуального характера труда значительной части банковских специализаций.

В-третьих, для банка характерна повышенная степень подверженности рискам, связанным с человеческим фактором – это риски, возникающие в результате неудовлетворительной организации процесса управления банком, недостаточной подготовленности персонала, превышения служащими должностных полномочий и т. п. нарушений. Эти риски возникают в условиях:

- превышения исполнительными лицами банка установленных полномочий по принятию решений (по составу и объему операций);
- несоблюдения сотрудниками банка установленных процедур проведения операций;
- невыполнения требований законодательных и нормативных актов; нарушения правил и этических норм, установленных на организованных рынках финансовых инструментов (ценных бумаг, иных фондовых ценностей, иностранной валюты, драгоценных металлов).

Данные риски включают:

- намеренное проведение сделок и операций, наносящих банку и его клиентам ущерб, а также сокрытие результатов таких операций;
- нарушения действующего законодательства и нормативной базы при осуществлении банковской деятельности;
- вовлечение банка в коммерческие взаимоотношения с теневой или криминальной экономикой;
- недостаточная компетенция сотрудников банка, превышения ими полномочий или слабой управленческой структуры;
- использование сотрудниками инсайдерской или конфиденциальной информации при проведении операций с целью извлечения личной выгоды в ущерб интересам клиентов или банка;
- хищение ценностей.

Очевидно, что в проведении любых банковских операций задействован персонал, от квалификации и добросовестности которого в значительной мере зависят получаемые финансовые результаты. Поскольку не существует численных показателей, характеризующих эту группу рисков, то оценивается качество управления банком в целом по степени его управляемости и экономическим результатам деятельности.

В-четвертых, для большинства должностей банковских служащих требуется повышенная стрессоустойчивость. В связи с учетом опасности возникновения негативных последствий ошибок, допущенных сотрудником банка как естественное следствие стресса, требуется постоянная психологическая поддержка профессионального штатного психолога.

В-пятых, для банковского бизнеса характерен высокий уровень затрат на привлечение высококвалифицированного персонала не менее чем на 15–20 % выше

среднего уровня по экономике, а также существует необходимость постоянных дополнительных расходов на развитие человеческого капитала банка. Так, приглашая выпускников профильных вузов в штат сотрудников, банки заявляют о готовности увеличивать заработную плату не по окончании стандартного трехмесячного испытательного срока, а после первого месяца успешной работы, гарантируют расширенный социальный пакет.

Залог успеха кадровой политики банка, по мнению авторов, лежит в разработке материальных и моральных стимулов, побуждающих все категории банковских сотрудников проявлять высокую заинтересованность и активное участие в повышении эффективности деятельности кредитной организации. При этом в зависимости от того, кем является физическое лицо по отношению к банку, существенным образом меняются его интересы. Это обуславливает наличие конфликта интересов разных субъектов, организующих банковскую деятельность и участвующих в ее проведении, что, в свою очередь, вызывает необходимость разработки в рамках кадровой политики специальных критериев оценки деятельности той или иной категории лиц, причастных к управлению банком.

Выделим категории субъектов, участвующих в банковской деятельности:

- 1) собственник;
- 2) топ-менеджер, в т. ч. председатель правления коммерческого банка, его заместители и члены правления;
- 3) сотрудник – менеджер среднего и низшего уровня (начальники отделов и специалисты).

Специфические экономические и социальные интересы этих категорий субъектов представлены в табл. 14.6.

Т а б л и ц а 14.6

**Экономические и социальные интересы  
субъектов управления банковской деятельностью**

| 1. На этапе формирования кадровой политики   |  |  |
|--|--|--|
| 1.1. Интересы собственника как «работодателя»:   | 1.2. Интересы топ-менеджера как «наемного работника»:  | 1.3. Интересы сотрудника как «наемного работника»: |
| – экономический интерес:   |  |  |
| заработная плата принимаемых сотрудников должна соответствовать требуемым компетенциям и не превышать реальной стоимости их рабочей силы | заработная плата должна соответствовать стоимости его рабочей силы, т. е. соответствовать его квалификации и должности в кредитной организации |  |

– социальный интерес:

|  |   |
|--|---|
| лояльность сотрудников по отношению к работодателю | повышение социального статуса сотрудника в организации (профессиональная карьера и признание) в соответствии с личным трудовым вкладом независимо от занимаемой должности |
|--|---|

*2. На этапе реализации кадровой политики*

|  |   |  |
|--|---|--|
| 2.1. Интересы собственника как «работодателя»: | 2.2. Интересы топ-менеджера как «управленца бизнес-процессами»: | 2.3. Интересы работника как «исполнителя»: |
|--|---|--|

– экономический интерес:

|  |   |  |
|--|---|--|
| заработная плата принимаемых сотрудников должна соответствовать требуемым компетенциям и не превышать реальной стоимости их рабочей силы | дисциплинированность и ответственность исполнителей при выполнении производственных заданий в установленные сроки | зарплата должна в полной мере отражать результаты труда (стоимость труда), т. е. соответствовать достигнутому результату |
|--|---|--|

– социальный интерес:

|  |   |
|--|---|
| лояльность сотрудников по отношению к работодателю | трудовой вклад сотрудника должен быть оценен справедливо по сравнению с трудовым вкладом его коллег |
|--|---|

*3. На этапе оценки эффективности кадровой политики*

|   |   |  |
|---|---|--|
| 3.1. Интересы собственника как «владельца бизнеса»: | 3.2. Интересы топ-менеджера как «управленца бизнес-процессами»: | 3.3. Интересы работника как «члена организации»: |
|---|---|--|

– экономический интерес:

|  |   |
|--|---|
| получение максимально высокой прибыли на вложенный капитал | участие в прибылях кредитной организации соразмерно своему трудовому вкладу через коэффициент участия |
|--|---|

– социальный интерес:

|  |                             |                             |
|--|-----------------------------|-----------------------------|
| лояльность сотрудников по отношению к работодателю | переход в ранг собственника | стабильность рабочего места |
|--|-----------------------------|-----------------------------|



Анализ интересов субъектов управления банковской деятельностью свидетельствует:

1) собственник заинтересован в интенсификации труда, в проявлении творческой инициативы каждого сотрудника и его лояльности к кредитной организации в целом и собственнику в частности;

2) диапазон интересов топ-менеджера наиболее широк: по вопросам социальной ответственности интерес совпадает с другими наемными работниками, на этапе оценки эффективности труда стремится приблизиться к собственнику;

3) интересы наемного работника по ряду принципиальных вопросов локальны.

Преодоление конфликта интересов собственника и менеджмента (в лице топ-менеджера и менеджера более низкого уровня) авторы видят в разработке кадровой политики коммерческого банка и оценочных показателей эффективности ее реализации.

Алгоритм разработки и реализации кадровой политики кредитной организации представлен на рис. 14.14.

Рассмотрим последовательно указанные этапы.

Этап 1. «Определение потребности и планирование штата персонала». На данном этапе проводится:

1) оценка потребности банка в трудовых ресурсах;

2) оценка сформированного штата сотрудников, расчет потребности в привлечении новых кадров (сокращении персонала). Использование в новом качестве имеющихся в штате сотрудников имеет определенные преимущества:

– отпадает необходимость адаптации вновь принятых сотрудников;

– предупреждается утечка конфиденциальной информации;

– происходит расширение горизонтальных связей между подразделениями кредитной организации в случае перевода сотрудника из одного подразделения в другое;

– повышается мотивация персонала к расширению и углублению профессиональных знаний и навыков и карьерному росту;

3) определение рынка труда в банковской сфере по сегментам:

– сегмент высококвалифицированных специалистов, имеющих базовое профильное образование, сертификаты на узкие банковские специализации (например, право на совершение операций с иностранной валютой), практический опыт работы в банковской сфере;

– сегмент молодых специалистов – выпускников профильных образовательных учреждений;

– сегмент временно свободных специалистов из других отраслей и сфер деятельности.

На этапе 2 «Набор новых сотрудников» предполагаются следующие мероприятия:

1) проведение открытых (размещение объявлений о вакансиях в средствах массовой информации, в т. ч. на сайте кредитной организации) и закрытых (приглашение конкретных лиц на вакантные должности) мероприятий;



Рис. 14.14. Алгоритм разработки и реализации кадровой политики кредитной организации

- 2) предварительное собеседование со службами банка в следующем порядке:
- а) встреча с руководителем подразделения, в которое предполагается принять соискателя, выявление профессиональной пригодности;
  - б) встреча с представителем службы безопасности банка – проверка личной репутации соискателя;
  - в) встреча с топ-менеджером по представлению руководителя подразделения и представителя службы безопасности – определение должности соискателя, полномочий и ответственности нового сотрудника в рамках должностной инструкции, режима труда и его оплаты, оформление трудового договора.

Этап 3 «Адаптация новых сотрудников к работе в банке» включает:

1) проведение общего инструктажа и установление испытательного срока, как правило, в течение трех месяцев;

2) назначение наставника и утверждение плана адаптации нового сотрудника в разрезе следующих направлений:

– изучение правовых и нормативных актов, регулирующих банковскую деятельность;

– овладение навыками работы с программным обеспечением банка (операционной системой, почтовыми программами, программами электронного документооборота и др.);

– овладение профессиональными компетенциями;

– знакомство с корпоративными имиджевыми инструментами (корпоративная культура, корпоративная этика и пр.);

3) оценка наставником результатов адаптации нового сотрудника по окончании испытательного срока и составление заключения о готовности работать самостоятельно;

4) создание топ-менеджером должностной инструкции нового сотрудника. Полномочия и ответственность любого наемного работника в лице топ-менеджера либо менеджера среднего и низшего уровня прописываются в индивидуальной должностной инструкции. Она должна соответствовать стратегическим целям кредитной организации применительно к функциональной области деятельности, в которой наемный работник реализует свои профессиональные способности (в сфере маркетинга, производстве и реализации банковского продукта, логистике).

На этапе 4 «Текущий мониторинг квалификации сотрудников и их профессиональный рост» проводится:

1) разработка и реализация планов подготовки и переподготовки сотрудников банка по компетенциям в разрезе функциональных областей деятельности;

2) разработка и реализация индивидуальных планов самосовершенствования сотрудников банка.

На этапе 5 «Оценка эффективности кадровой политики банка» предполагается оценка результативности проведенных мероприятий и уровня квалификации сотрудников на основе тестирования по профессиональным и общекультурным компетенциям.

Материальная мотивация наемного работника осуществляется через оценку его вклада в достижение общей цели банковской деятельности – максимизации прибыли. Для этого при расчете заработной платы наемных работников применяются специальные показатели – коэффициенты участия.

Рассмотрим возможность применения коэффициентов участия к оценке эффективности работы наемных работников, занятых в производстве и реализации банковских продуктов. Для этого необходимо рассчитать эффективность каждого банковского продукта. Если учесть, что банк реализует не только доходные, но и затратные продукты, то эффективность отдельного банковского продукта может

быть рассчитана только виртуально, при этом целесообразно применять следующий подход к оценке эффективности доходных и затратных продуктов (рис. 14.15).



Рис. 14.15. Сравнительная оценка эффективности доходных и затратных банковских продуктов

Полученный чистый процентный доход по доходным и по затратным банковским продуктам предлагается принять за основу при установлении коэффициента участия каждого наемного работника, включенного в процесс создания и реализации банковских продуктов.

Такая система поощрения труда наемных работников способна быть саморегулируемой, приносить долговременный и устойчивый эффект.

На этапе «Оценка эффективности кадровой политики банка» возможны следующие варианты.

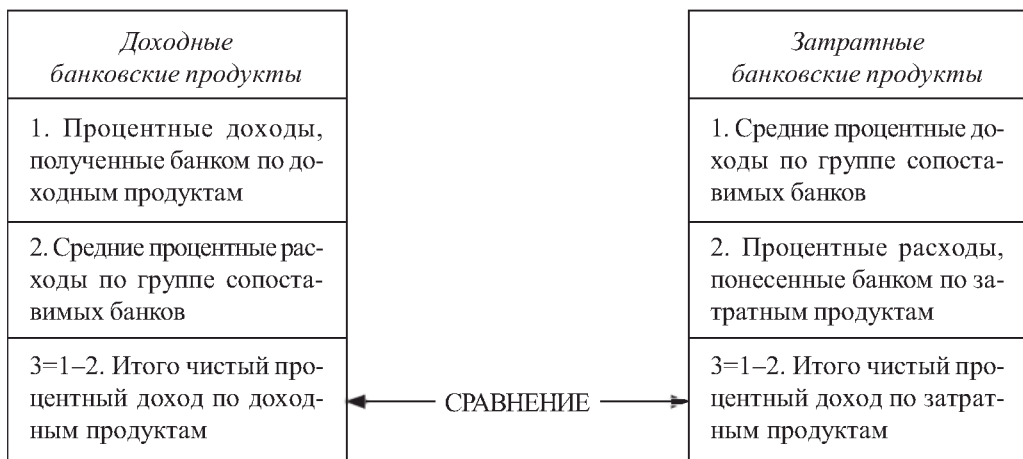
*Первый вариант – соответствие сотрудника занимаемой должности.*

В этом случае необходимо подтвердить уровень квалификации сотрудника, принять решение о целесообразности повышения коэффициента участия при расчете его заработной платы, рассмотреть возможность перевода сотрудника на должность более высокого уровня.

*Второй вариант – несоответствие сотрудника занимаемой должности.*

Необходимо принять управленческое решение о целесообразности применения следующих мер:

- 1) понижение коэффициента участия при расчете заработной платы;
- 2) перевод сотрудника на должность более низкого уровня;
- 3) увольнение сотрудника.

Далее предполагается дать оценку эффективности кадровой политики банка, используя следующие показатели:

– текучесть кадров в целом по банку, по его структурным подразделениям и по базовым категориям персонала;

– наличие вакантных мест в подразделениях банка, не замещенных в течение расчетного периода (квартал, год);

– наличие претензий клиентов банка к качеству предоставления сотрудниками *front*-офиса банковских продуктов и последующий отток клиентов.

Предлагаемый алгоритм разработки и реализации банковской кадровой политики позволяет эффективнее использовать имеющиеся и потенциальные трудовые ресурсы в целях повышения конкурентоспособности и стоимости кредитной организации.

### Контрольные вопросы

1. Перечислите функциональные области деятельности кредитной организации и дайте их краткую характеристику.

2. Какова цель банковского менеджмента?

3. Раскройте сущность основного принципа банковского менеджмента.

4. Охарактеризуйте банковский маркетинг как смежную функциональную область деятельности кредитной организации.

5. Охарактеризуйте концепции управления банковским маркетингом.

6. Перечислите субъектов маркетингового процесса и дайте им краткую характеристику.

7. Перечислите элементы комплекса банковского маркетинга и дайте им краткую характеристику.

8. Охарактеризуйте банковскую логистику как смежную функциональную область деятельности кредитной организации.

9. Какова цель банковской логистики?

10. Охарактеризуйте банковский персонал как смежную функциональную область деятельности кредитной организации.

## Глава 15

# ФИНАНСОВЫЙ МЕНЕДЖМЕНТ КРЕДИТНОЙ ОРГАНИЗАЦИИ

### 15.1. Финансовый менеджмент как основная функциональная область деятельности кредитной организации: сущность и принципы организации

Основой банковского менеджмента, фундаментальной функциональной областью деятельности выступает финансовый менеджмент кредитной организации.

Финансовый менеджмент кредитной организации имеет ту же экономическую природу, что и финансовый менеджмент организации других сфер экономики, но с учетом банковской специфики.

*Финансовый менеджмент кредитной организации* представляет собой систему управления финансовой деятельностью кредитной организации, т. е. систему денежных отношений по поводу формирования и использования капитала и обязательств кредитной организации в процессе производства и продажи банковских продуктов, направленную на реализацию финансовой политики кредитной организации, разработанной собственниками.

*Целью* финансового менеджмента кредитной организации является формирование эффективной системы финансового управления коммерческим банком, способствующей достижению целей его деятельности, а именно:

- максимизации прибыли кредитной организации;
- обеспечения конкурентоспособности кредитной организации;
- содействия развитию экономики через удовлетворение потребностей клиентов;
- обеспечения сохранности средств населения.

Реализация поставленной цели возможна через решение *задачи* финансового менеджмента кредитной организации – создания соответствующей системы управления активами и пассивами в разрезе формирования:

- собственных средств (капитала) кредитной организации в размере, необходимом для получения статуса вновь организуемой банковской кредитной организации и сохранения статуса действующей банковской кредитной организации, а также для обеспечения возможностей инвестирования средств, покрывающих потребности клиентов в банковских продуктах;

- эффективных доходных портфелей кредитной организации, в том числе кредитного и инвестиционного, в целях содействия развитию экономики через удовлетворение потребностей клиентов и получения кредитной организацией доходов, являющихся основой банковской прибыли;

- денежного портфеля в объеме, покрывающем потребности кредитной организации в выполнении мгновенных обязательств;



– обязательств (портфеля заемного капитала и депозитного портфеля) кредитной организации в объеме, достаточном для удовлетворения потребностей клиентов в доходных банковских продуктах, по цене, обеспечивающей конкурентоспособность банка, в целях обеспечения требуемого уровня банковской ликвидности;

– основного капитала кредитной организации в объеме, обеспечивающем защиту интересов вкладчиков и качество обслуживания клиентов, а также позволяющем оптимизировать расходы на его содержание.

Применительно к финансовому менеджменту кредитной организации как ключевой функциональной области банковской деятельности *соблюдение определенных принципов должно обеспечивать решение поставленных задач в установленный срок по приемлемой цене с минимальным риском.*

В этой связи выделяются *базовые* (основные) принципы финансового менеджмента кредитной организации, которые непосредственно направлены на обеспечение его эффективной реализации (рис. 15.1).



Рис. 15.1. Базовые принципы финансового менеджмента кредитной организации

*Принцип выполнения нормативных требований Банка России* как внешнего субъекта управления кредитной организацией является определяющим.

*Принцип обеспечения требуемого уровня ликвидности кредитной организации* осуществляется:

– через достижение допустимого соответствия банковских вложений банковским ресурсам по срокам и суммам;

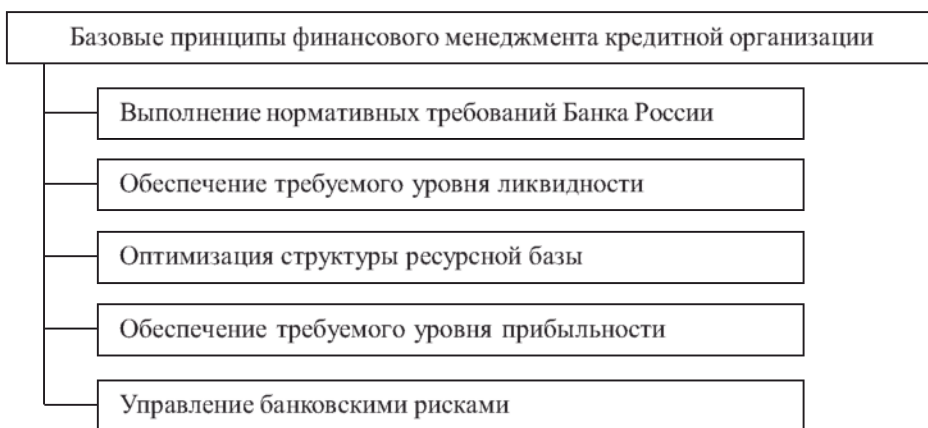
– поддержание минимального уровня свободных банковских ресурсов. При проведении депозитных и кредитных операций банк должен стремиться к тому, чтобы его свободные ресурсы, не вовлеченные в доходные операции, находились на минимально допустимом уровне.

*Принцип оптимизации структуры ресурсной базы кредитной организации* предусматривает структурирование собственных средств и обязательств, исходя из их значимости и роли в организации деятельности кредитной организации.

Собственные средства (капитал) кредитной организации обеспечивают финансовую основу деятельности банка при его создании, в дальнейшем их величина определяет возможности для сохранения статуса банковской кредитной организации при увеличении надзорных требований, а также для обеспечения возможности адекватного роста активных операций и принятия рисков.

Заемные средства прежде всего являются средством обеспечения текущей ликвидности кредитной организации. Одним из факторов, обуславливающих размер и сроки привлечения заемного капитала банка, выступает уровень «агрессивности» проводимой финансовой политики в части управления ликвидностью.

Основу ресурсной базы кредитных организаций составляют депозиты, при формировании структуры которых необходимо учитывать следующее:

- с точки зрения ликвидности баланса кредитная организация должна обеспечить превышение доли срочных депозитов над депозитами до востребования;
- с точки зрения прибыльности целесообразно ориентироваться преимущественно на депозиты до востребования, а не на срочные депозиты.

Каким будет рациональное структурирование депозитов, каждая кредитная организация определяет самостоятельно, исходя из принятой в составе финансовой политики банка депозитной политики.

*Принцип обеспечения требуемого уровня прибыльности кредитной организации*, согласно которому реализация банковских продуктов должна содействовать получению такого объема прибыли в текущий момент либо созданию условий для получения таких объемов прибыли в будущем, которые обеспечат требуемый рост благосостояния собственников и требуемый уровень развития кредитной организации. Это возможно, если любые затраты и инвестиции, произведенные банком, будут не просто окупаться, а приносить приемлемый для собственника размер чистого дохода.

*Принцип управления банковскими рисками* направлен на точную и эффективную реализацию финансовой политики.

Соблюдение выделенных базовых (основных) принципов направлено на повышение эффективности финансового менеджмента в процессе организации банковской деятельности.

## **15.2. Функции финансового менеджмента кредитной организации**

Сущность финансового менеджмента кредитной организации проявляется через его стандартные *функции*: анализ, планирование, регулирование, контроль.

Рассмотрим указанные функции финансового менеджмента применительно к кредитной организации.

1. *Анализ как функция финансового менеджмента кредитной организации* –

это составление на основе бухгалтерской, финансовой, статистической и другой

банковской отчетности аналитического обоснования управленческих решений, направленных на достижение поставленных целей.

Экономический анализ как разновидность анализа представляет собой «систематизированную совокупность аналитических процедур, имеющих целью получение заключений, выводов и рекомендаций экономического характера» в отношении объекта анализа<sup>1</sup>. Экономический анализ банковской деятельности способствует выявлению сущности и тенденций экономических процессов, проходящих на всех уровнях управления банком, отличается следующей направленностью.

Во-первых, исходя из критерия *широта охвата всех сторон банковской деятельности*, экономический анализ может быть полный и тематический.

*Полный анализ* деятельности кредитной организации состоит из совокупности аналитических процедур, позволяющих осуществить всестороннюю оценку ее финансово-хозяйственной деятельности. Авторы предлагают полный анализ проводить в разрезе функциональных областей деятельности кредитной организации, особое внимание уделяя финансовому менеджменту как ключевому направлению (рис. 15.2).



Рис. 15.2. Схема комплексного анализа банковской деятельности

Полный анализ, охватывающий все функциональные направления деятельности кредитной организации, позволяет оценить реальность достижения постав-

<sup>1</sup> Ковалев В. В. Финансовый анализ: методы и процедуры. М. : Финансы и статистика, 2005. С. 22.

ленных целей, обосновать принятие и корректировку решений стратегического и (или) оперативного характера.

*Тематический анализ* предполагает проведение аналитических процедур по отдельным направлениям деятельности кредитной организации. При этом выбор объектов анализа может быть самым разнообразным:

- в разрезе функциональных областей деятельности кредитной организации;
- в разрезе структурных подразделений кредитной организации;
- оценка эффективности отдельных видов банковских продуктов (операций, услуг, сделок);
- с точки зрения выполнения обязательных экономических нормативов банковской деятельности и пр.

Во-вторых, в зависимости от назначения экономической анализ деятельности кредитной организации подразделяется по следующим *временным параметрам*:

– *ретроспективный анализ* – предполагает изучение сложившихся в прошлом тенденций. Как правило, осуществляется на этапе последующего контроля/надзора внешними и внутренними субъектами управления;

– *оперативный анализ* – осуществляется на этапе оперативного (текущего) управления (планирования) деятельностью кредитной организации. В его проведении участвуют менеджеры среднего и низшего уровня под руководством топ-менеджеров. Результаты анализа позволяют оценить эффективность банковской деятельности в течение отчетного периода и при необходимости вносить корректировки;

– *перспективный анализ* – преимущественно проводится при разработке/корректировке стратегии развития кредитной организации, составляется прогноз ожидаемых результатов в предстоящем периоде. В российской практике такой аналитический период составляет, как правило, от трех до пяти лет.

Для проведения анализа функциональных направлений банковской деятельности требуется обширная информационная база, в качестве которой выступает *система банковской отчетности* в виде совокупности законодательно установленных отчетных документов, отражающих различные аспекты деятельности кредитной организации на определенную дату.

Анализ финансовой деятельности кредитной организации позволяет:

– своевременно выявлять и устранять недостатки в организации и проведении финансово-хозяйственной деятельности коммерческого банка, изыскивать резервы повышения его финансовой устойчивости;

– прогнозировать финансовые результаты и показатели эффективности финансового управления и финансовой политики;

– разрабатывать конкретные мероприятия, направленные на эффективное использование банковских ресурсов, укрепление финансового состояния кредитной организации, при необходимости корректировать принятую финансовую политику.

2. *Планирование как функция финансового менеджмента кредитной организации* выступает предпосылкой создания и реализации банковских продуктов на финансовом рынке.

В условиях ограниченных ресурсов (финансовых, материальных, информационных, интеллектуальных и др.) планирование процесса формирования и использования ресурсной базы кредитной организации закономерно считать первоосновой банковской деятельности.

Действующее законодательство на сегодняшний день позволяет кредитным организациям самостоятельно устанавливать процентные ставки по кредитным, депозитным и прочим операциям, тарифы на банковские услуги, сделки и операции непроцентного характера. Ценовая конкурентоспособность на рынке банковских продуктов является важным фактором, обеспечивающим востребованность и успешность каждой кредитной организации.

Планирование банковской деятельности закладывает основы для создания равновесия между предложением банковских продуктов и реальным спросом на них. Внутрибанковское планирование позволяет не только обеспечивать клиентов инновационными банковскими продуктами, но и рационально использовать все виды ресурсов, которыми располагает кредитная организация – денежные средства, основной капитал, кадры, информационную базу, репутацию кредитной организации и многие другие потенциальные возможности.

*Исходя из вышеизложенного, планирование как функция финансового менеджмента кредитной организации заключается в научном обосновании экономических целей ее деятельности, выборе рациональных способов их достижения на основе максимально полного изучения потребностей потребителей банковских продуктов, что обеспечит достижение прогнозируемого уровня эффективности финансового менеджмента кредитной организации.*

Внутрибанковское планирование направлено на решение конкретных задач по эффективному формированию и функционированию как отдельных направлений деятельности кредитной организации, так и всех составных элементов ее баланса, а именно: денежного портфеля, кредитного портфеля, инвестиционного портфеля, основного капитала, заемных и привлеченных средств, собственных средств (капитала). Одновременно в ходе планирования должны рассматриваться перспективы достижения как стратегических, так и оперативных целей.

В результате возникает возможность на этапе планирования производить оценку степени приближения к конечной цели финансового менеджмента кредитной организации через постановку стратегических и оперативных задач и выбор необходимых средств для их выполнения.

В процессе планирования постановка стандартных целей банковской деятельности подвержена модификации на уровне конкретной кредитной организации в зависимости от имеющихся ресурсов: финансовых, материальных, информационных, репутационных, интеллектуальных и пр. Установленные кредитной организацией цели деятельности, в свою очередь, влияют и на выбор средств для их реализации. Так, возможность и способность занятия лидерской позиции на региональном финансовом рынке ограничиваются размером собственных средств кредитной организации, клиентской базой, размером и структурой обязательств, а также созданной организационной структурой и др. Сформированное



представление о текущем уровне конкурентоспособности кредитной организации и ее продуктов влияет на постановку стратегических и оперативных задач в процессе планирования и на выбор доступных способов достижения конечных целей.

Поскольку на современном этапе развития банковской системы в качестве основной экономической цели банковской деятельности выдвигается максимизация прибыльности кредитной организации, соответственно, *главной целью планирования финансового менеджмента кредитной организации является получение максимальной прибыли*. Средствами ее достижения могут быть выбраны:

- рост доходов за счет проведения агрессивной процентной кредитной политики, расширения ассортимента доходных банковских продуктов;
- снижение расходов кредитной организации в части оптимизации административно-управленческих и эксплуатационных расходов и др.

Процесс планирования деятельности кредитной организации охватывает все функциональные направления банковской деятельности на различных уровнях управления. Планирование как функция финансового менеджмента кредитной организации выступает основой развития всей системы банковского менеджмента. Это означает, что в процессе планирования необходим комплексный, системный подход к развитию кредитной организации через сбалансированное развитие всех ее функциональных областей деятельности. Решение локальных задач в отдельных направлениях банковской деятельности не может осуществляться изолированно, каждая из поставленных задач формулируется с учетом ее принадлежности к единой системе банковского менеджмента.

В данной связи планирование как функция финансового менеджмента кредитной организации состоит в разработке на основе финансовых показателей вариантов развития кредитной организации в целом или по отдельным функциональным направлениям ее деятельности как самостоятельным элементам системы банковского менеджмента, нахождения способов эффективной реализации этих вариантов в соответствии с пожеланиями собственников и потенциальными возможностями кредитной организации.

Рассмотрим классификацию видов планирования в кредитной организации:

1. *По уровню управления* планирование банковской деятельности подразделяется на стратегическое и оперативное. Стратегическое планирование имеет место на стадии разработки стратегии кредитной организации в соответствии с утвержденной финансовой политикой, а также при корректировке стратегии в результате изменения внешней и (или) внутренней среды банковской деятельности. Оперативное планирование является составным элементом стратегического плана, осуществляется на текущем этапе.

2. *По времени действия* внутрибанковское планирование бывает краткосрочным, или текущим; среднесрочным, или годовым; долгосрочным, или перспективным. Период краткосрочного планирования в банковской практике охватывает один операционный день, неделю, месяц, квартал, полугодие, календарный год или ближайшие 365 (366) календарных дней; среднесрочного планирования – от одного до трех лет; долгосрочного планирования – от трех до 10–15 лет.



3. По сфере применения виды планирования в кредитной организации подразделяются по функциональным областям деятельности. Соответственно в рамках финансового планирования целесообразно в планах маркетинга, логистики, управления персоналом выделять финансовые показатели, характеризующие эти сферы деятельности и отражающиеся в объектах финансового управления. Финансовое планирование банковской деятельности включает в себя планирование величины и структуры капитала кредитной организации, ее активов, состава и структуры обязательств, доходов и затрат, денежных накоплений, прогнозирование банковских рисков.

4. По субъектам управления кредитной организацией планирование подразделяется на нормативное и внутрибанковское. Нормативное, или регулятивное, планирование банковской деятельности осуществляет Банк России посредством введения обязательных для исполнения пруденциальных норм. Внутрибанковское планирование направлено на достижение конечной цели управления кредитной организацией.

При рассмотрении планирования как функции финансового менеджмента кредитной организации следует выделять принципы планирования, направленные на достижение целей финансового менеджмента кредитной организации:

- принцип комплексности планирования;
- принцип эффективности планирования.

*Принцип комплексности планирования* означает, что планирование деятельности кредитной организации должно осуществляться на всех уровнях управления, начиная с этапа формирования финансовой политики кредитной организации, далее на этапе разработки стратегии и, наконец, на этапе оперативного управления.

*Принцип эффективности планирования* подразумевает разработку такого варианта организации банковской деятельности, который в условиях существующих ресурсных, нормативных и прочих ограничений обеспечивает максимальное достижение поставленных целей. При этом обычно сравнивают ожидаемые значения показателей с установленными обязательными экономическими нормативами и приемлемыми в банковской практике нормами.

Банковское планирование должно быть объективным и гибким по отношению к внутренним и внешним изменениям. Утвержденные планы развития деятельности кредитной организации должны периодически пересматриваться под влиянием нормативно-правовых нововведений, корректировки финансовой политики, изменений внешней среды.

3. *Регулирование как функция финансового менеджмента кредитной организации представляет собой комплекс мер, действий, применяемых субъектами финансового управления для установления и корректировки основных финансово-экономических процессов, происходящих в деятельности кредитной организации.*

В соответствии с предлагаемой авторами классификацией субъектов финансового управления кредитной организацией целесообразно выделять следующие виды регулирования банковской деятельности:

- государственное регулирование;
- внутрибанковское регулирование.

*Государственное регулирование банковской деятельности* обусловлено такими целями государственной политики, как «политическая, экономическая и социальная стабильность; безусловное обеспечение законности и поддержание правопорядка...»<sup>2</sup>. В проекте Федерального закона «О мегарегуляторе финансовых рынков» указано, что «государственная политика в сфере регулирования и контроля предпринимательской деятельности на финансовых рынках направлена на повышение конкурентоспособности отечественного рынка финансовых услуг, создание условий для его интенсивного развития, обеспечение нового качества регулирования финансовых рынков»<sup>3</sup>.

Государственное регулирование банковской деятельности осуществляется по следующим направлениям:

- денежно-кредитное регулирование;
- валютное регулирование;
- налоговое регулирование и др.

*Денежно-кредитное регулирование экономики* осуществляется в рамках государственной денежно-кредитной политики в целях достижения макроэкономического равновесия при оптимальных темпах экономического роста. При этом Банк России использует следующие инструменты денежно-кредитного регулирования:

- процентные ставки по операциям Банка России;
- нормативы обязательных резервов, депонируемых в Банке России (резервные требования);
- операции на открытом рынке;
- рефинансирование кредитных организаций;
- валютные интервенции в виде операций по купле-продаже Банком России иностранной валюты на валютном рынке;
- установление ориентиров роста денежной массы;
- прямые количественные ограничения;
- эмиссия облигаций от имени Банка России и др.

Вторым направлением государственного регулирования деятельности кредитной организации выступает *валютное регулирование*, которое в совокупности с валютным контролем представляет собой «комплекс экономических, организационных и правовых мер воздействия, органов и агентов валютного регулирования и валютного контроля на внутренние валютные потоки и внешние платежи и переводы (транзакции) в рамках государственной валютной политики»<sup>4</sup>.

---

<sup>2</sup> О Стратегии национальной безопасности Российской Федерации : Указ Президента РФ № 683 от 31.12.2015 г. // КонсультантПлюс : сайт. URL: [http://www.consultant.ru/document/cons\\_doc\\_LAW\\_191669/](http://www.consultant.ru/document/cons_doc_LAW_191669/) (дата обращения: 01.09.2020).

<sup>3</sup> О мегарегуляторе финансовых рынков : Проект № 268738-6 Федерального закона РФ, внесен депутатами Государственной Думы ФС РФ В. М. Зубовым, С. А. Петровым, А. В. Чепой // КонсультантПлюс : сайт. URL: <http://www.consultant.ru/cons/cgi/online.cgi?req=doc&base=PRJ&n=105882#08260382375630027> (дата обращения: 01.02.2020).

<sup>4</sup> Фетисов Г. Г., Лаврушин О. И., Мамонова И. Д. Организация деятельности центрального банка : учебник / под общ. ред. Г. Г. Фетисова. 2-е изд., стереотип. М. : КНОРУС, 2007. С. 316.

*Налоговое регулирование банковской деятельности* производится в порядке, установленном для предприятий и организаций, с учетом специфики банковской деятельности. При этом суть государственной налоговой политики остается неизменной – она направлена на регулирование доходов централизованных и децентрализованных фондов денежных средств для обеспечения стабильного развития экономики.

Государственное регулирование банковской деятельности обусловлено наличием присущего кредитной организации повышенного по сравнению с другими субъектами предпринимательства риска. При этом применяются следующие *инструменты регулирования*:

- участие в капитале кредитной организации как стратегическая форма присутствия государства в ее уставном капитале;
- нормативное регулирование деятельности кредитной организации и др.

Помимо внешнего государственного регулирования банковской деятельности, существует внутрибанковское регулирование.

*Внутрибанковское регулирование деятельности кредитной организации* направлено на создание и совершенствование ее организационной структуры, разработку внутренних нормативных актов и пр.

Рассмотрим возможные нормы регулирования банковской деятельности, устанавливаемые кредитной организацией, на примере ограничений при проведении кредитных операций.

*Регламент, устанавливающий внутрибанковские ограничения по кредитным операциям*, представляет собой внутренний банковский документ, регулирующий кредитный процесс. Обычно в нем прописываются параметры проведения кредитных операций, отражающие реализуемую кредитную политику:

- *сроки кредитования*. Наиболее распространены в банковской деятельности краткосрочные ссуды до 180 дней, среднесрочные – от 181 дней до двух лет, долгосрочные – свыше двух лет. Реальные сроки кредитования устанавливаются в соответствии с бизнес-планом (технико-экономическим обоснованием), которое предоставил потенциальный заемщик, а также в зависимости от его финансового состояния и предлагаемого обеспечения;

- *процентные ставки*. Обычно устанавливаются в зависимости от конъюнктуры рынка кредитов с учетом законодательных рамочных условий;

- *лимиты кредитования* как основной метод минимизации кредитных рисков, позволяющий кредитной организации диверсифицировать кредитный портфель с целью снижения концентрации и обеспечения стабильного процентного дохода. Обычно коллегиальные органы управления кредитной организацией устанавливают:

- лимиты кредитования физических лиц по программам кредитования;
- лимиты кредитования в филиалах и дополнительных офисах;
- лимит кредитования отдельных клиентов (определяется кредитным комитетом для организаций, активно использующих кредитные продукты, для уста-

новления ориентиров объема сотрудничества при одновременном принятии решений кредитным комитетом по отдельным сделкам).

Приведенные или любые другие ограничения банковской деятельности, установленные кредитной организацией самостоятельно, не должны противоречить общим обязательным нормам регулирования, установленным Банком России. Обычно внутрибанковские лимиты ужесточают требования регулятора и в целом направлены на минимизацию банковских рисков.

Приведенная характеристика видов регулирования банковской деятельности позволяет констатировать, что в банковском бизнесе обязательным является как государственное, так и внутрибанковское регулирование. В целом регулирование деятельности кредитных организаций обеспечивает функционирование коммерческих банков в соответствии с действующим законодательством и поставленными целями.

4. *Контроль как функция финансового менеджмента кредитной организации представляет собой систему наблюдения и проверки процесса функционирования и уровня фактического финансового состояния кредитной организации.*

Банковская деятельность, связанная с перераспределением свободных денежных средств в экономической системе, находится под контролем внешних и внутренних субъектов управления кредитной организацией (рис. 15.3).



Рис. 15.3. Органы контроля в финансовом менеджменте кредитной организации

*Внешний контроль* по своей сути является государственным контролем. Необходимость государственного контроля деятельности кредитной организации обусловлена ее особым положением в экономической системе страны: являясь основным кредитным институтом, аккумулирующим основные денежные потоки в экономической системе, банк выступает своеобразным гарантом стабильности национальной экономики.

Внешний контроль в финансовом менеджменте кредитной организации осуществляется специальными уполномоченными государством органами:

I. Контроль за банковской деятельностью осуществляет *Центральный банк РФ (Банк России)*, одной из приоритетных целей которого является «развитие и укрепление банковской системы страны через укрепление финансовой устойчивости каждого отдельно взятого коммерческого банка»<sup>5</sup>.

Роль Банка России в обеспечении стабильности деятельности кредитной организации прописана в действующем законодательстве, широко освещается в экономической литературе. Между тем, не достигнуто общего понимания по разграничению функций регулирования и контроля финансового менеджмента кредитной организации, осуществляемых Банком России. Это, по мнению авторов, во многом объясняется как единой, совокупной трактовкой указанных функций в действующем законодательстве, так и выделением их единых целей и единого органа в системе Банка России, их осуществляющего, – Комитета банковского надзора<sup>6</sup>.

Регулирование и контроль выступают самостоятельными функциями финансового менеджмента кредитной организации. При этом как регулирование, так и контроль осуществляются и внешними, и внутренними субъектами управления. Что касается контроля, проводимого Банком России – внешним субъектом управления кредитной организацией, – то его следует трактовать как банковский надзор.

Между тем, сам надзор за деятельностью кредитных организаций и банковских групп, или банковский надзор, выступает одной из важных самостоятельных функций Банка России. Банковский надзор, как и банковское регулирование, является одним из основных вопросов деятельности Банка России, по которому ежеквартально в Национальном банковском совете рассматривается информация, предоставляемая Советом директоров Банка России<sup>7</sup>.

Банковский надзор представляет собой надзор за соблюдением кредитными организациями и банковскими группами банковского законодательства, нормативных актов Банка России, установленных ими обязательных нормативов<sup>8</sup>. Осуществление банковского надзора в РФ возложено на действующий на постоянной основе орган – Комитет банковского надзора, объединяющий структурные подразделения Банка России, обеспечивающие выполнение его надзорных функций.

---

<sup>5</sup> О Центральном банке Российской Федерации (Банке России) : Федеральный закон № 86-ФЗ от 10.07.2002 г. // КонсультантПлюс : сайт. URL: [http://www.consultant.ru/document/cons\\_doc\\_LAW\\_37570/](http://www.consultant.ru/document/cons_doc_LAW_37570/) (дата обращения: 01.07.2020).

<sup>6</sup> Там же. Ст. 56.

<sup>7</sup> Там же. Ст. 13.

<sup>8</sup> Там же. Ст. 56.



Трактовка банковского надзора как функции контроля финансового менеджмента кредитной организации не входит в противоречие с общепринятой в экономической литературе точкой зрения, что «контроль действительно присущ надзору как проявление одной из его функций»<sup>9</sup>. Элементы банковского надзора представляют собой следующую систему (рис. 15.4).



Рис. 15.4. Система банковского надзора в контрольной функции

*Правовые основы банковского надзора* обеспечивают функционирование системы банковского надзора и одновременно являются ее самостоятельным элементом.

Основу для создания и эффективного функционирования системы банковского надзора в мировой банковской практике составляют «*Основополагающие принципы эффективного банковского надзора*» (далее – *Базельские принципы банковского надзора*) – документ, подготовленный и изданный в 1997 г. Базельским комитетом по банковскому надзору совместно с центральными банками и надзорными органами стран Базельского комитета<sup>10</sup>.

Система банковского надзора, сформированная в российской банковской системе, основана на указанных принципах, разработанных Базельским комитетом, и на действующем национальном законодательстве и нормативных документах надзорных органов.

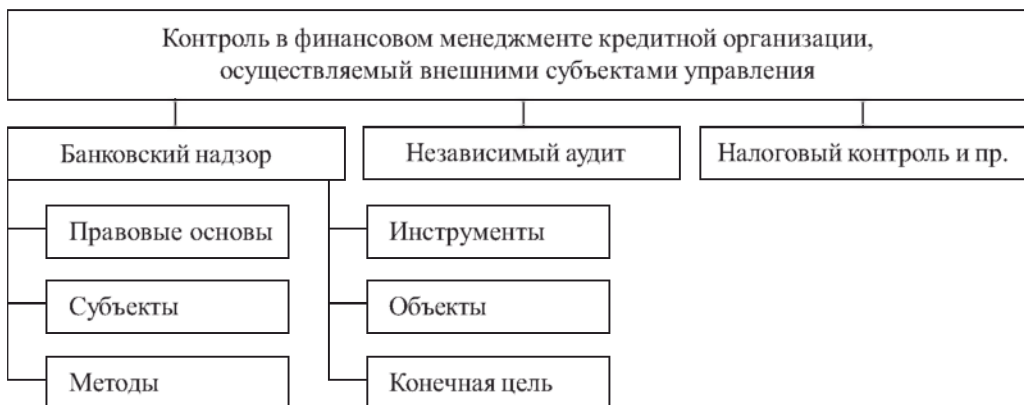
*Субъекты банковского надзора* представлены, с одной стороны, надзорным органом, а с другой – поднадзорным органом. Национальное законодательство определяет органом банковского надзора Центральный банк РФ (Банк России), поднадзорным органом – кредитную организацию и банковскую группу<sup>11</sup>.

<sup>9</sup> Фетисов Г. Г. Организация деятельности центрального банка. С. 367.

<sup>10</sup> Банковский надзор: европейский опыт и российская практика : пособие, подготовленное в рамках проекта «Обучение персонала Банка России. Этап III» / под ред. Микаэа Олсена, 2005 [Электронный ресурс]. URL: <http://www.cbr.ru> (дата обращения: 01.07.2020).

<sup>11</sup> О Центральном банке Российской Федерации (Банке России) : Федеральный закон № 86-ФЗ от 10.07.2002 г. // КонсультантПлюс : сайт. URL: [http://www.consultant.ru/document/cons\\_doc\\_LAW\\_37570/](http://www.consultant.ru/document/cons_doc_LAW_37570/) (дата обращения: 01.07.2020). Ст. 4.



Базельские принципы банковского надзора требуют «четкого определения круга обязанностей и целей органов, участвующих в надзоре за кредитными организациями, наделения их оперативной самостоятельностью и достаточными ресурсами»<sup>12</sup>.

*Методы банковского надзора* включают следующие подходы, применяемые надзорным органом для достижения поставленных целей: лицензирование; дистанционный надзор; инспектирование.

К *инструментам банковского надзора* относятся нормы и требования, методы и методики, рекомендации и процедуры, разработанные Банком России и используемые для достижения целей надзора.

*Объекты банковского надзора* отражают специфику деятельности Банка России как надзорного органа: они охватывают не только текущую банковскую деятельность в разрезе укрупненных объектов финансового управления, но и процессы реструктуризации банковской системы, а также состояние бухгалтерского учета и отчетности кредитных организаций.

*Конечная цель банковского надзора* определена законодательством: банковский надзор обеспечивает «поддержание стабильности банковской системы Российской Федерации и защиту интересов вкладчиков и кредиторов»<sup>13</sup>. Поскольку банковский надзор осуществляется Банком России как внешним субъектом финансового управления кредитной организацией, он отражает функцию ее финансового менеджмента. В связи с этим логичным представляется тот факт, что указанная конечная цель банковского надзора совпадает с конечной целью управления кредитной организацией – обеспечения ее финансовой устойчивости за счет достижения ее конкурентоспособности посредством поддержания требуемого уровня достаточности капитала, качества активов, ликвидности, рентабельности кредитной организации.

II. Реализацию функции контроля в финансовом менеджменте кредитной организации на внешнем уровне в соответствии с действующим законодательством в обязательном порядке осуществляет *аудиторская организация*. Кредитные организации, входящие в банковскую систему РФ, подлежат обязательному аудиту, проводимому только аудиторскими организациями<sup>14</sup>.

Банковский аудит представляет собой независимую проверку бухгалтерской (финансовой) отчетности в целях выражения мнения о ее достоверности<sup>15</sup>. Как отмечено в законодательстве, аудиторская проверка не подменяет контроля достоверности бухгалтерской (финансовой) отчетности, осуществляемого другими уполномоченными государственными органами (Банком России, Федеральной

<sup>12</sup> Банковский надзор: европейский опыт и российская практика. Принцип 1.

<sup>13</sup> О Центральном банке Российской Федерации (Банке России) : Федеральный закон № 86-ФЗ от 10.07.2002 г. // КонсультантПлюс : сайт. URL: [http://www.consultant.ru/document/cons\\_doc\\_LAW\\_37570/](http://www.consultant.ru/document/cons_doc_LAW_37570/) (дата обращения: 01.07.2020). Ст. 56.

<sup>14</sup> Об аудиторской деятельности: Федеральный закон от 30.12.2008 г. № 307-ФЗ // КонсультантПлюс : сайт. URL: [http://www.consultant.ru/document/cons\\_doc\\_LAW\\_83311/](http://www.consultant.ru/document/cons_doc_LAW_83311/) (дата обращения: 01.07.2020). Ст. 5.

<sup>15</sup> Там же. Ст. 1.

налоговой службой и др.). Следует подчеркнуть, что каждый из внешних субъектов управления кредитной организацией решает свои специфические задачи.

Аудиторская организация при выполнении функции контроля финансового менеджмента кредитной организации обладает полномочиями:

«1) самостоятельно определять формы и методы проведения аудита... количественный и персональный состав аудиторской группы, проводящей аудит;

2) исследовать в полном объеме документацию, связанную с финансово-хозяйственной деятельностью кредитной организации, а также проверять фактическое наличие любого имущества, отраженного в исследуемой документации;

3) получать у должностных лиц кредитной организации разъяснения и подтверждения в устной и письменной форме по возникшим в ходе аудита вопросам;

4) отказаться от проведения аудита или от выражения своего мнения о достоверности бухгалтерской (финансовой) отчетности в аудиторском заключении в случаях непредоставления кредитной организации всей необходимой документации либо выявления в ходе аудита обстоятельств, оказывающих либо способных оказать существенное влияние на мнение аудиторской организации о достоверности бухгалтерской (финансовой) отчетности кредитной организации;

5) страховать ответственность за нарушение договора оказания аудиторских услуг и (или) ответственность за причинение вреда имуществу других лиц в результате осуществления аудиторской деятельности;

6) осуществлять иные права, вытекающие из договора оказания аудиторских услуг»<sup>16</sup>.

III. Другие виды внешнего контроля в финансовом менеджменте кредитной организации как хозяйственного общества осуществляют *уполномоченные государством органы*, в том числе Федеральная налоговая служба (ФНС России), Федеральная служба по финансовому мониторингу (Росфинмониторинг), Федеральная таможенная служба (ФТС России), органы государственной власти и органы прокуратуры Российской Федерации (федеральные органы), в том числе в рамках проверки соблюдения кредитной организацией законодательства Российской Федерации.

Указанные виды контроля осуществляются в соответствии с действующим законодательством<sup>17</sup>.

*Внутренний контроль в финансовом менеджменте кредитной организации* осуществляется «в целях обеспечения:

– эффективности и результативности финансово-хозяйственной деятельности кредитной организации, эффективности управления активами и пассивами...;

– достоверности, полноты, объективности и своевременности составления и представления финансовой, бухгалтерской, статистической и иной отчетности (для внешних и внутренних пользователей), а также информационной безопасности...;

<sup>16</sup> Об аудиторской деятельности : Федеральный закон. Ст. 13.

<sup>17</sup> Налоговый кодекс Российской Федерации (часть первая); Таможенный кодекс Российской Федерации; Вопросы Федеральной службы по финансовому мониторингу : Указ Президента Российской Федерации (в ред. Указа Президента РФ от 03.11.2012 г. № 1470).

– соблюдения нормативных правовых актов... учредительных и внутренних документов кредитной организации;

– исключения вовлечения кредитной организации и участия ее служащих в осуществлении противоправной деятельности... а также своевременного представления... сведений в органы государственной власти и Банк России»<sup>18</sup>.

Внутренний контроль в *финансовом менеджменте кредитной организации* в соответствии с действующим законодательством осуществляют:

- «органы управления кредитной организации, определенные законодательно»<sup>19</sup>;
- ревизионная комиссия;
- главный бухгалтер кредитной организации;
- руководитель и главный бухгалтер филиала кредитной организации;
- подразделения и служащие, осуществляющие внутренний контроль в соответствии с полномочиями, определяемыми внутренними документами кредитной организации, включая: службу внутреннего аудита и службу внутреннего контроля»<sup>20</sup>.

Следует отметить, что руководство каждой кредитной организации, ориентируясь на нормативные акты Банка России, тем не менее, самостоятельно определяет перечень, названия и полномочия структурных подразделений, осуществляющих контрольную функцию финансового менеджмента кредитной организации.

Грамотно организованные и эффективно функционирующие системы внешнего и внутреннего контроля являются важной составляющей финансового менеджмента кредитной организации. Контроль обеспечивает получение конечного результата в соответствии с требованиями субъектов управления. Он дает возможность оценить качество планирования и соответствие фактического состояния кредитной организации требованиям среды. Результаты контроля служат информационной базой для принятия управленческих решений на перспективу, связанных с устранением недочетов и разработкой направлений развития. Все вышеназванное в конечном счете позволяет оценить эффективность функционирования кредитной организации.

### 15.3. Система финансового менеджмента кредитной организации

Совокупность основных элементов, регулирующих процесс принятия управленческих решений в сфере финансовой деятельности кредитной организации, представляет собой систему финансового менеджмента.

---

<sup>18</sup> Об организации внутреннего контроля в кредитных организациях и банковских группах : Положение Банка России от 16.12. 2003 г. № 242-П. П. 1.2.

<sup>19</sup> О банках и банковской деятельности : Федеральный закон от 02.12.1990 г. № 395-1 // КонсультантПлюс : сайт. URL: [http://www.consultant.ru/document/cons\\_doc\\_LAW\\_5842/](http://www.consultant.ru/document/cons_doc_LAW_5842/) (дата обращения: 01.07.2020).

<sup>20</sup> Об организации внутреннего контроля в кредитных организациях и банковских группах : Положение Банка России от 16.12.2003 г. № 242-П. П. 2.2.

Система финансового менеджмента (ФМ) кредитной организации представлена на рис. 15.5.



Рис. 15.5. Система финансового менеджмента кредитной организации

Рассмотрим элементы, входящие в состав системы финансового менеджмента кредитной организации.

**I. Субъекты финансового управления.** Финансовый менеджмент кредитной организации как система функционирует посредством воздействия субъектов финансового управления на его объекты.

Состав субъектов финансового управления кредитной организацией в соответствии с действующим законодательством представлен на рис. 15.6.



Рис. 15.6. Субъекты финансового управления кредитной организации<sup>21</sup>

<sup>21</sup> Составлено авторами по: О банках и банковской деятельности : Федеральный закон № 395-1 от 02.12.1990 г. // КонсультантПлюс : сайт. URL: [http://www.consultant.ru/document/cons\\_doc\\_LAW\\_5842/](http://www.consultant.ru/document/cons_doc_LAW_5842/) (дата обращения: 01.07.2020).

*Внешние субъекты финансового управления кредитной организацией* представлены государственными законодательными органами и органами, представляющими интересы государства в банковской системе. Это обусловлено повышенным вниманием государства к социальной и экономической значимости банковской кредитной организации, которая в конечном счете обеспечивает социальную стабильность и экономическую безопасность страны.

К внешним субъектам финансового управления кредитной организации относятся:

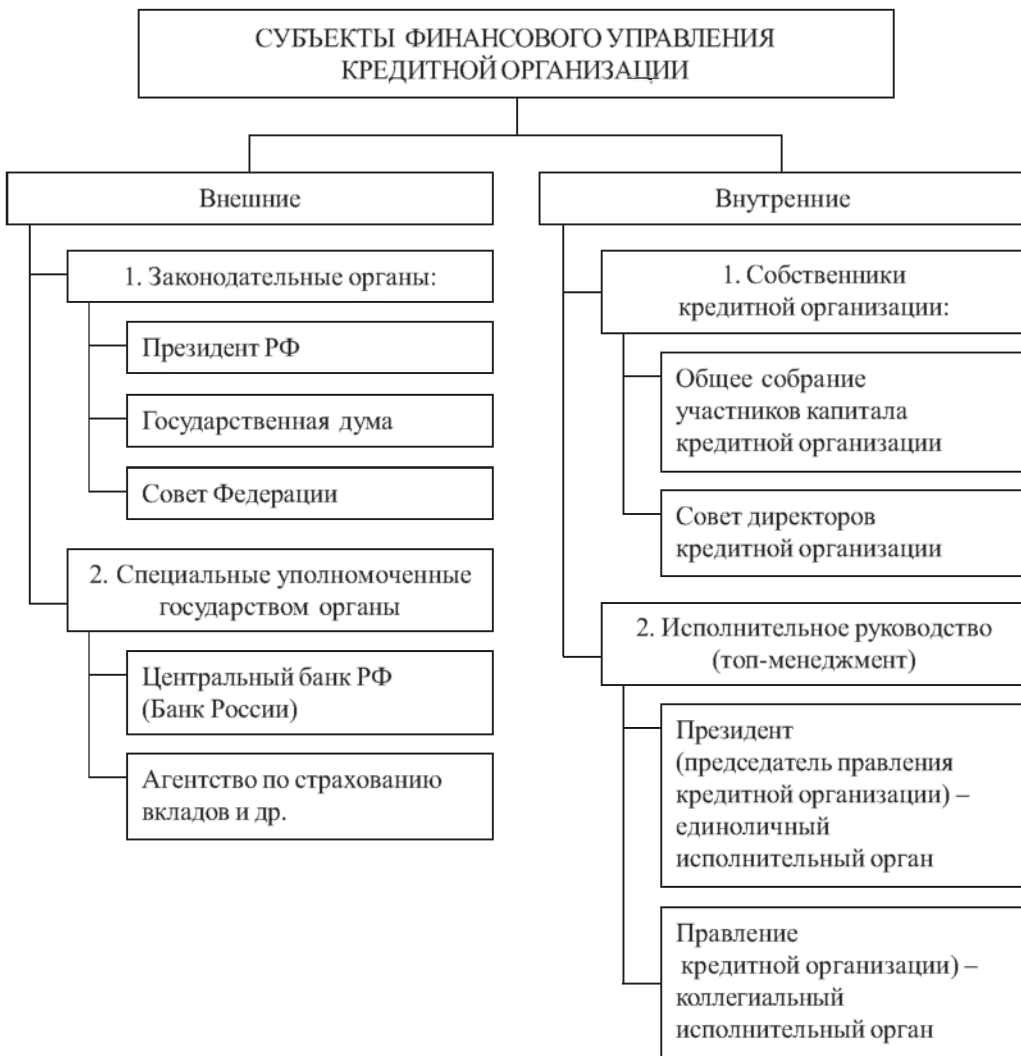
1) *законодательные органы*, устанавливающие законодательные нормы, обязательные для выполнения всеми нижестоящими субъектами управления (применительно к рассматриваемому вопросу – всеми кредитными организациями) на территории страны. В частности, предусмотрена следующая процедура: вновь вводимый Федеральный закон подписывает Президент РФ, принимает Государственная дума и одобряет Совет Федерации;

2) *специальные уполномоченные государством органы*, которые представляют интересы государства в процессе финансового управления банковской деятельностью в рамках своих компетенций:

– Центральный банк РФ (Банк России) в лице действующего на постоянной основе Комитета банковского надзора Банка России, устанавливающий регулятивные нормы и определяющий надзорные требования к кредитным организациям в соответствии с действующим законодательством. Комитет объединяет структурные подразделения Банка России, обеспечивающие выполнение функций регулирования и надзора;

– государственная корпорация «Агентство по страхованию вкладов», осуществляющая функции конкурсного управляющего (ликвидатора) несостоятельных кредитных организаций, а также финансовое оздоровление (санацию) банковских кредитных организаций;

– прочие.

*Внутренние субъекты финансового управления кредитной организацией* определены действующим законодательством<sup>22</sup>. В частности, к ним относятся:

– общее собрание ее учредителей (участников);

– совет директоров (наблюдательный совет);

– единоличный исполнительный орган (председатель правления кредитной организации);

– коллегиальный исполнительный орган (правление кредитной организации).

Полномочия внутренних субъектов финансового управления кредитной организацией в части общего собрания участников и совета директоров установлены действующим законодательством.

Стандартные интересы внешних и внутренних субъектов финансового управления кредитной организации определены их статусом (табл. 15.1).

<sup>22</sup> О банках и банковской деятельности : Федеральный закон от 02.12.1990 г. № 395-1 // КонсультантПлюс : сайт. URL: [http://www.consultant.ru/document/cons\\_doc\\_LAW\\_5842/](http://www.consultant.ru/document/cons_doc_LAW_5842/) (дата обращения: 01.07.2020). Ст. 11.1.



Т а б л и ц а 15.1

**Стандартные интересы внешних и внутренних субъектов  
финансового управления кредитной организации**

| Основные субъекты   | Стандартные интересы основных субъектов   |
|---|---|
| <i>Внешние субъекты финансового управления</i>  |   |
| Государство как законодательный по отношению к кредитной организации орган                                  | Полное обеспечение законности при организации банковской деятельности для поддержания экономической и социальной стабильности в обществе  |
| Центральный банк РФ как уполномоченный государством орган по отношению к кредитной организации              | Обеспечение устойчивости банковской системы в целом через обеспечение устойчивости каждой отдельно взятой кредитной организации   |
| Агентство по страхованию вкладов как уполномоченный государством орган по отношению к кредитной организации | Защита законных интересов банковских вкладчиков, укрепление доверия к российской банковской системе в целях стимулирования привлечения сбережений населения в российскую банковскую систему |
| <i>Внутренние субъекты финансового управления</i>   |   |
| Собственники кредитной организации  | Реализация специфических интересов исходя из цели создания кредитной организации  |
| Топ-менеджмент  | Участие в прибыли кредитной организации соразмерно своему трудовому вкладу через коэффициент участия; переход в ранг собственника   |

Реализация интересов внешних и внутренних субъектов финансового управления кредитной организации осуществляется посредством введения законодательных норм и правил, регулирующих банковскую деятельность, в рамках предоставленных полномочий.

Правовые акты, обеспечивающие организацию и управление деятельностью кредитной организации, вводятся в банковскую деятельность соответствующими субъектами в рамках своей компетенции (табл. 15.2).

Правовые нормы, регламентирующие банковскую деятельность на территории РФ, имеют определенную градацию:

*I уровень – общехозяйственный.* На этом уровне законодательными государственными органами принимаются правовые акты общегражданского и общехозяйственного значения: Конституция, кодексы, федеральные законы, подзакон-

**Правовые основы организации банковской деятельности в РФ**

| Уровень  | Виды правовых актов   |
|--|---|
| Общехозяйственный уровень                        | Конституция как Основной закон, кодексы, федеральные законы и подзаконные акты                |
| Уровень банковской системы (общепанковский)      | Нормативные акты Банка России   |
| Уровень кредитной организации (внутрибанковский) | Внутрибанковское законодательство – регламенты, инструкции, положения внутреннего пользования |

ные акты и пр. Кредитная организация здесь выступает как хозяйственное общество, которое, как и любой другой субъект правовых отношений, обязано соблюдать установленные в стране нормы и правила.

Так, денежные отношения между государством и коммерческим банком по поводу формирования централизованных фондов денежных средств регламентируются Налоговым кодексом РФ, отношения между банком как субъектом хозяйствования и его сотрудниками – наемными работниками – Трудовым кодексом РФ и т. д.;

*II уровень – общепанковский.* Он включает нормативные акты Центрального банка РФ, обязательные для соблюдения всеми кредитными организациями, входящими в национальную банковскую систему, и их контрагентами;

*III уровень – внутрибанковский.* Здесь каждая кредитная организация устанавливает свои нормы и правила в соответствии с принятой собственниками политикой. В качестве таковых выступают внутренние регламенты, положения, инструкции внутреннего пользования.

Следует отметить принцип иерархичности при выстраивании правовых норм организации банковской деятельности в РФ: общепанковское законодательство должно в полной мере соответствовать общехозяйственному и, соответственно, внутрибанковское – общехозяйственному и общепанковскому.

**II. Инструменты финансового менеджмента кредитной организации.**

Инструменты финансового менеджмента кредитной организации в финансово-экономическом механизме банковского менеджмента представлены в виде финансовых показателей по объектам финансового управления кредитной организацией (см. рис. 2.8). При этом каждый субъект финансового управления кредитной организацией в рамках своей компетенции воздействует на управляемую систему (объекты финансового управления), применяя собственные финансовые показатели:

- законодательные органы, например, устанавливают минимальный размер собственных средств (капитала) кредитной организации<sup>23</sup>;
- регулирующие органы (Банк России) определяют обязательные нормативы и оценочные показатели банковской деятельности<sup>24</sup>;
- исполнительное руководство разрабатывает внутренние нормы организации банковской деятельности, которые утверждаются собственниками кредитной организации и соответствуют принятой финансовой политике.

В соответствии с указанным принципом системы показателей для оценки эффективности финансового менеджмента кредитной организации следует применять *единый показатель оценки эффективности по каждому укрупненному объекту финансового управления* посредством интеграции:

- 1) группы финансовых показателей, разработанных Банком России в виде обязательных нормативов;
- 2) группы финансовых показателей, разработанных Банком России в виде оценочных рекомендательных показателей;
- 3) группы финансовых показателей, разработанных каждой кредитной организацией самостоятельно в рамках утвержденной финансовой политики.

Доминировать в едином показателе оценки эффективности по каждому объекту финансового управления должны обязательные нормативы регулятора (обеспечивающие сохранение кредитной организацией статуса постоянно действующей) и финансовые показатели собственников (обеспечивающие рост их благосостояния); оценочные показатели регулятора в едином интегрированном показателе, соответственно, должны иметь меньший вес.

Единые показатели оценки эффективности каждого укрупненного объекта финансового управления органично включаются в единый показатель оценки эффективности финансового менеджмента кредитной организации, позволяют оценить значимость каждого объекта финансового управления в указанном выше едином показателе.

Применение системы финансовых показателей позволяет достичь поставленных целей: обеспечивает возможность оценки финансового состояния кредитной организации и перспектив ее развития, выступает финансовым механизмом системы финансового менеджмента кредитной организации.

**III. Объекты финансового менеджмента кредитной организации.**  
Объекты финансового менеджмента (объекты финансового управления) кредит-

---

<sup>23</sup> О банках и банковской деятельности : Федеральный закон от 02.12.1990 г. № 395-1 // КонсультантПлюс : сайт. URL: [http://www.consultant.ru/document/cons\\_doc\\_LAW\\_5842/](http://www.consultant.ru/document/cons_doc_LAW_5842/) (дата обращения: 01.07.2020).

<sup>24</sup> Об обязательных нормативах и надбавках к нормативам достаточности капитала банков с универсальной лицензией : Инструкция Банка России от 29.11.2019 г. № 199-И // КонсультантПлюс : сайт. URL: [http://www.consultant.ru/document/cons\\_doc\\_LAW\\_342089/](http://www.consultant.ru/document/cons_doc_LAW_342089/) (дата обращения: 01.07.2020); Об обязательных нормативах банков с базовой лицензией : Инструкция Банка России от 06.12.2017 г. № 183-И // КонсультантПлюс : сайт. URL: [http://www.consultant.ru/document/cons\\_doc\\_LAW\\_292457/](http://www.consultant.ru/document/cons_doc_LAW_292457/) (дата обращения: 01.07.2020).

ной организации участвуют в организации ее финансовой деятельности в определенной последовательности.

В момент создания кредитной организации формируются собственные средства в виде уставного капитала, минимально допустимая величина которого определена законодательно. Эти средства частично вкладываются в основной капитал (здание, оборудование, нематериальные активы); оставшиеся собственные средства и привлеченные средства клиентов размещаются в денежный портфель для поддержания мгновенной ликвидности и в доходные активы в соответствии с целями деятельности кредитной организации. Уровень затрат и прибыли при этом свидетельствуют о том, насколько эффективно организована финансовая деятельность банка, связанная с предоставлением банковских продуктов. И наконец, движение потоков денежных средств определяет эффективность взаимодействия с контрагентами по поводу притока от них свободных денежных средств и способности кредитной организации своевременно и в полном объеме отвечать по своим обязательствам, которые формируют отток денежных средств.

В этой связи *объектами финансового менеджмента кредитной организации* являются:

- собственные средства (капитал);
- структура денежных ресурсов в виде собственных средств и обязательств;
- вложения в основной капитал;
- вложения в денежный портфель;
- вложения в доходные активы;
- формирование и распределение прибыли;
- формирование входящих и исходящих денежных потоков.

Между тем, Банк России как внешний субъект управления в системе финансового менеджмента кредитной организации при проведении оценки экономического положения российских банков в качестве объектов финансовой оценки выделяет такие объекты финансового управления, как *капитал, активы (в виде кредитного портфеля), доходность и ликвидность*<sup>25</sup>. Поэтому перечисленные управляемые системы целесообразно считать *укрупненными объектами (финансового менеджмента)* кредитной организации. Такой подход способствует унификации системы финансового менеджмента кредитной организации и порядка оценки эффективности банковской деятельности.

**IV. Конечная цель финансового менеджмента кредитной организации** сводится к обеспечению ее финансовой устойчивости посредством поддержания требуемого уровня достаточности капитала, ликвидности, повышения качества активов, рентабельности кредитной организации.

Эффективное функционирование системы финансового менеджмента кредитной организации позволяет достичь поставленных целей.

---

<sup>25</sup> Об оценке экономического положения банков : Указание Банка России от 03.04.2017 г. № 4336-У // КонсультантПлюс : сайт. URL: [http://www.consultant.ru/document/cons\\_doc\\_LAW\\_217168/](http://www.consultant.ru/document/cons_doc_LAW_217168/) (дата обращения: 01.07.2020).

### Контрольные вопросы

1. Почему финансовый менеджмент является основной функциональной областью деятельности кредитной организации?
2. Охарактеризуйте базовые принципы финансового менеджмента кредитной организации.
3. Как строится система управления активами и пассивами кредитной организации с позиции ее финансового менеджмента?
4. Охарактеризуйте направления комплексного анализа банковской деятельности.
5. Раскройте сущность планирования банковской деятельности.
6. Укажите основные виды планирования в кредитной организации.
7. Укажите основные виды регулирования банковской деятельности.
8. Охарактеризуйте группы обязательных нормативов и требований регулирования банковской деятельности.
9. Перечислите органы контроля в финансовом менеджменте кредитной организации и дайте характеристику их деятельности.
10. Что собой представляет система банковского надзора в контрольной функции финансового менеджмента кредитной организации?
11. Охарактеризуйте систему финансового менеджмента кредитной организации.
12. Перечислите субъекты финансового управления кредитной организации и охарактеризуйте их роль в деятельности банка.
13. Выделите укрупненные объекты финансового менеджмента кредитной организации и дайте им характеристику.

## Глава 16

# ОЦЕНКА ЭКОНОМИЧЕСКОГО ПОЛОЖЕНИЯ КРЕДИТНОЙ ОРГАНИЗАЦИИ

Банки, выступая важной составной частью национальной экономики, обеспечивают ее устойчивость. Эффективное функционирование банковского сектора оказывает существенное воздействие на развитие общественных отношений в целом. В этой связи финансовая устойчивость и надежность каждого конкретного банка и всей банковской системы находятся под особым вниманием органов государственного регулирования. Центральный банк РФ как орган банковского надзора осуществляет постоянный мониторинг различных аспектов банковской деятельности.

Комплексная методика оценки финансовой устойчивости кредитной организации в РФ впервые была разработана Банком России в 2004 г.<sup>1</sup>, она имела прикладное значение – применялась единоразово к действующим коммерческим банкам, претендовавшим на участие во вводимой в нашей стране системе страхования депозитов физических лиц. Впоследствии на ее основе была разработана методика оценки банковской деятельности для целей текущего надзора<sup>2</sup>. В настоящее время действует комплексная методика оценки экономического положения банков, которая устанавливает состав показателей, порядок их расчета и определения обобщающего результата банковской деятельности, порядок отнесения банка к определенной классификационной группе в надзорных целях<sup>3</sup>.

Оценка эффективности банковского менеджмента кредитной организации включает в себя оценку эффективности всех функциональных областей банковской деятельности с приоритетом финансового менеджмента банка. В терминологии Банка России под эффективностью банковского менеджмента кредитной организации понимается достигнутый уровень экономического положения банка, устанавливаемый по разработанной методике путем расчета следующих групп показателей:

- группа показателей оценки капитала;
- группа показателей оценки активов;
- группа показателей оценки доходности;
- группа показателей оценки ликвидности;
- показатели оценки процентного риска и риска концентрации, принимаемых банком;

---

<sup>1</sup> Об оценке финансовой устойчивости банка в целях признания ее достаточной для участия в системе страхования вкладов : Указания ЦБ РФ № 1379-У от 16.01.2004 г. (в настоящее время имеют статус недействующих).

<sup>2</sup> Об оценке экономического положения банков : Указания ЦБ РФ № 2005-У от 30.04.2008 г. (в настоящее время имеют статус недействующих).

<sup>3</sup> Об оценке экономического положения банков : Указание Банка России № 4336-У от 03.04.2017 г. (ред. от 27.11.2018) (вместе с «Методикой оценки показателей прозрачности структуры собственности банка») (Зарегистрировано в Минюсте России 19.05.2017 г. № 46771).



- группа показателей оценки качества управления банком;
- группа показателей оценки прозрачности структуры собственности банка;
- обязательных нормативов, рассчитанных в соответствии с инструкциями Банка России<sup>4</sup>.

Расчет и оценка групп показателей оценки капитала, активов и ликвидности производятся на первое число каждого месяца. Расчет и оценка группы показателей оценки доходности и процентного риска производятся на первое число каждого квартала.

В случае непредставления банком отчетности, данные которой используются для расчета групп показателей оценки капитала, активов, доходности и ликвидности, а также показателя процентного риска, соответствующему показателю присваивается низшая оценка – 4 балла.

Банк России имеет право производить корректировку расчета показателей групп показателей оценки капитала, активов, доходности и ликвидности и обязательных нормативов по результатам проверок Банка России, результатам анализа представленных банком по запросу Банка России пояснений к информации, содержащейся в отчетности, а также иной имеющейся в распоряжении Банка России информации.

Для проведения оценки экономического положения банков Банк России производит их группировку на классификационные группы.

К *группе 1* относятся банки, в деятельности которых не выявлены текущие трудности, а именно банки, по которым капитал, активы, доходность, ликвидность и качество управления оцениваются как хорошие, процентный риск – как приемлемый, риск концентрации – как низкий, а структура собственности признается прозрачной либо достаточно прозрачной.

Если банки имеют хотя бы одно из оснований для отнесения их к иной классификационной группе, то они не могут быть отнесены к группе 1.

К *группе 2* относятся банки, не имеющие текущих трудностей, но в их деятельности выявлены недостатки, которые в случае их неустранения могут привести к возникновению трудностей в ближайшие 12 месяцев. В состав группы 2 включаются:

1) *подгруппа 2.1*, к которой относятся банки, имеющие в том числе хотя бы одно из следующих оснований:

- капитал, активы, ликвидность или качество управления оцениваются как удовлетворительные, риск концентрации – как приемлемый, а структура собственности признается прозрачной или достаточно прозрачной;

---

<sup>4</sup> Об обязательных нормативах и надбавках к нормативам достаточности капитала банков с универсальной лицензией»: Инструкция Банка России от 29.11.2019 г. № 199-И // КонсультантПлюс : сайт. URL: [http://www.consultant.ru/document/cons\\_doc\\_LAW\\_342089/](http://www.consultant.ru/document/cons_doc_LAW_342089/) (дата обращения: 01.07.2020); Об обязательных нормативах банков с базовой лицензией»: Инструкция Банка России от 06.12.2017 г. № 183-И // КонсультантПлюс : сайт. URL: [http://www.consultant.ru/document/cons\\_doc\\_LAW\\_292457/](http://www.consultant.ru/document/cons_doc_LAW_292457/) (дата обращения: 01.07.2020); Об установлении размеров (лимитов) открытых валютных позиций, методике их расчета и особенностях осуществления надзора за их соблюдением кредитными организациями : Инструкция Банка России от 28.12.2016 г. № 178-И // КонсультантПлюс : сайт. URL: [http://www.consultant.ru/document/cons\\_doc\\_LAW\\_214254/](http://www.consultant.ru/document/cons_doc_LAW_214254/) (дата обращения: 01.07.2020).

- доходность оценивается как удовлетворительная;
- не соблюдается хотя бы один из обязательных нормативов (за исключением норматива достаточности собственных средств (капитала) банка (Н1.0) по совокупности не более чем за 5 операционных дней в течение хотя бы одного из месяцев отчетного квартала;

2) *подгруппа 2.2*, к которой относятся банки, отличающиеся от банков, относящихся к подгруппе 2.1, по критерию «доходность», оцениваемому как «сомнительная» или «неудовлетворительная».

Если банки имеют хотя бы одно из оснований для отнесения их к классификационным группам 3–5, то они не могут быть отнесены к группе 2.

К *группе 3* относятся банки, имеющие недостатки в деятельности, устранение которых может в ближайшие 12 месяцев привести к возникновению ситуации, угрожающей законным интересам их вкладчиков и кредиторов, а именно банки, имеющие в том числе хотя бы одно из следующих оснований:

- капитал, активы, ликвидность оцениваются как сомнительные, или процентный риск оценивается как высокий, или риск концентрации оценивается как повышенный или высокий;

- структура собственности оценивается как непрозрачная;

- качество управления признается сомнительным;

- не соблюдается хотя бы один из обязательных нормативов (за исключением норматива достаточности собственных средств (капитала) банка (Н1.0) по совокупности за 6 и более операционных дней в течение хотя бы одного из месяцев отчетного квартала;

- действуют ограничения на осуществление отдельных операций и (или) ограничение на величину процентной ставки, которую кредитная организация определяет в договорах банковского вклада с физическими лицами, и (или) запреты на осуществление отдельных банковских операций, предусмотренных лицензией на осуществление банковских операций, и (или) запрет на открытие филиалов.

Если банки имеют хотя бы одно из оснований для отнесения их к классификационным группам 4–5, то они не могут быть отнесены к группе 3.

К *группе 4* относятся банки, нарушения в деятельности которых создают реальную угрозу интересам их вкладчиков и кредиторов, устранение которых предполагает осуществление мер со стороны органов управления и акционеров (участников) банка, а именно банки, имеющие в том числе хотя бы одно из следующих оснований:

- капитал, активы или ликвидность оценены как неудовлетворительные;

- качество управления оценивается как неудовлетворительное;

- не соблюдается норматив достаточности собственных средств (капитала) банка (Н1.0) по совокупности не более чем за 5 операционных дней в течение хотя бы одного из месяцев отчетного квартала.

Если банки имеют хотя бы одно из оснований для отнесения их к классификационной группе 5, то они не могут быть отнесены к группе 4.

К *группе 5* относятся банки, состояние которых при непринятии мер органами управления и (или) акционерами (участниками) банка приведет к прекра-

щению деятельности этих банков на рынке банковских услуг, а именно банки, имеющие в том числе хотя бы одно из следующих оснований:

– основание для осуществления мер по предупреждению несостоятельности (банкротства)<sup>5</sup>, независимо от того, приняты ли в отношении банка меры воздействия по данным основаниям;

– основание для отзыва лицензии на осуществление банковских операций.

Принадлежность банка к той или иной классификационной группе учитывается Банком России в надзорных мероприятиях.

Рассмотрим последовательно указанные группы показателей *для получения общего представления* о методологии Банка России, разработанной в целях оценки эффективности финансового менеджмента действующих российских кредитных организаций и общей оценки эффективности банковского менеджмента.

### 16.1. Группа показателей оценки капитала

Оценка капитала осуществляется по результатам оценок группы показателей оценки капитала:

- показателей достаточности капитала;
- показателя оценки качества капитала.

Показатели достаточности капитала включают:

- показатель достаточности собственных средств (капитала) (ПК1);
- показатель достаточности базового капитала (ПК3);
- показатель достаточности основного капитала (ПК4).

*Показатель достаточности собственных средств (капитала) (ПК1)* представляет собой рассчитанное фактическое значение обязательного норматива Н1.0 «Норматив достаточности собственных средств (капитала) банка» для банков с универсальной лицензией<sup>6</sup> и для банков с базовой лицензией<sup>7</sup>.

*Показатель достаточности базового капитала (ПК3):*

– для банков с универсальной лицензией представляет собой рассчитанное фактическое значение обязательного норматива Н1.1 «Норматив достаточности базового капитала банка»<sup>8</sup>;

<sup>5</sup> О несостоятельности (банкротстве): Федеральный закон от 26.10.2002 г. № 127-ФЗ // КонсультантПлюс : сайт. URL: [http://www.consultant.ru/document/cons\\_doc\\_LAW\\_39331/](http://www.consultant.ru/document/cons_doc_LAW_39331/) (дата обращения: 01.07.2020).

<sup>6</sup> Об обязательных нормативах и надбавках к нормативам достаточности капитала банков с универсальной лицензией : Инструкция Банка России от 29.11.2019 г. № 199-И (ред. от 26.03.2020) (Зарегистрировано в Минюсте России 27.12.2019 г. № 57008).

<sup>7</sup> Об обязательных нормативах банков с базовой лицензией : Инструкция Банка России от 06.12.2017 г. № 183-И (ред. от 22.04.2020) (вместе с «Методикой расчета кредитного риска по ПФИ») (Зарегистрировано в Минюсте России 02.03.2018 г. № 50206).

<sup>8</sup> Об обязательных нормативах и надбавках к нормативам достаточности капитала банков с универсальной лицензией : Инструкция Банка России от 29.11.2019 г. № 199-И // КонсультантПлюс : сайт. URL: [http://www.consultant.ru/document/cons\\_doc\\_LAW\\_342089/](http://www.consultant.ru/document/cons_doc_LAW_342089/) (дата обращения: 01.07.2020).

– для банков с базовой лицензией показатель ПК3 не рассчитывается и не включается в расчет обобщающего результата по группе показателей оценки капитала.

*Показатель достаточности основного капитала (ПК4)* представляет собой рассчитанное фактическое значение обязательного норматива Н1.2 «Норматив достаточности основного капитала банка» для банков с универсальной лицензией<sup>9</sup> и для банков с базовой лицензией<sup>10</sup>.

*Показатель оценки качества капитала (ПК2)* определяется как процентное отношение собственных средств (капитала) к активам банка, в объем которых не включаются активы, имеющие нулевой коэффициент риска, по формуле 16.1:

$$\text{ПК2} = \frac{K}{A - \text{Ариск}_0} \times 100 \%, \quad (16.1)$$

где  $K$  – собственные средства (капитал) банка<sup>11</sup>;

$A$  – активы, представляют собой значение показателя «Всего активов»<sup>12</sup> с учетом корректировок<sup>13</sup>;

$\text{Ариск}_0$  – совокупная величина активов, имеющих нулевой коэффициент риска<sup>14</sup>.

**Обобщающий результат по группе показателей оценки капитала (РГК).**

Представляет собой среднее взвешенное значение показателей (формула 16.2):

$$\text{РГК} = \sum_{i=1}^n (\text{балл}_i \times \text{вес}_i) : \sum_{i=1}^n \text{вес}_i, \quad (16.2)$$

где  $\text{балл}_i$  – оценка от 1 до 4 соответствующего показателя;

$\text{вес}_i$  – оценка по шкале относительной значимости от 1 до 3 соответствующего показателя;

<sup>9</sup> Об обязательных нормативах и надбавках к нормативам достаточности капитала банков с универсальной лицензией : Инструкция Банка России от 29.11.2019 г. № 199-И // КонсультантПлюс : сайт. URL: [http://www.consultant.ru/document/cons\\_doc\\_LAW\\_342089/](http://www.consultant.ru/document/cons_doc_LAW_342089/) (дата обращения: 01.07.2020).

<sup>10</sup> Об обязательных нормативах банков с базовой лицензией : Инструкция Банка России № 183-И от 06.12.2017 г. // КонсультантПлюс : сайт. URL: [http://www.consultant.ru/document/cons\\_doc\\_LAW\\_292457/](http://www.consultant.ru/document/cons_doc_LAW_292457/) (дата обращения: 01.07.2020).

<sup>11</sup> О методике определения собственных средств (капитала) кредитных организаций («Базель III») : Положение Банка России от 04.07.2018 г. № 646-П (ред. от 30.06.2020) (Зарегистрировано в Минюсте России 10.09.2018 г. № 52122) // КонсультантПлюс : сайт. URL: [http://www.consultant.ru/document/cons\\_doc\\_LAW\\_306920/](http://www.consultant.ru/document/cons_doc_LAW_306920/) (дата обращения: 01.07.2020).

<sup>12</sup> О перечне, формах и порядке составления и представления форм отчетности кредитных организаций в Центральный банк Российской Федерации : Указание Банка России от 08.10.2018 г. № 4927-У // КонсультантПлюс : сайт. URL: [http://www.consultant.ru/document/cons\\_doc\\_LAW\\_308860/](http://www.consultant.ru/document/cons_doc_LAW_308860/) (дата обращения: 01.07.2020).

<sup>13</sup> О внесении изменений в Указание Банка России от 03.04.2017 г. № 4336-У «Об оценке экономического положения банков» : Указание Банка России от 27.11.2018 г. № 4976-У (Зарегистрировано в Минюсте России 22.02.2019 г. № 53872) // КонсультантПлюс : сайт. URL: [http://www.consultant.ru/document/cons\\_doc\\_LAW\\_217168/](http://www.consultant.ru/document/cons_doc_LAW_217168/) (дата обращения: 01.06.2020).

<sup>14</sup> Об обязательных нормативах и надбавках к нормативам достаточности капитала банков с универсальной лицензией : Инструкция Банка России от 29.11.2019 г. № 199-И // КонсультантПлюс : сайт. URL: [http://www.consultant.ru/document/cons\\_doc\\_LAW\\_342089/](http://www.consultant.ru/document/cons_doc_LAW_342089/) (дата обращения: 01.07.2020).

$n$  – количество показателей, принимаемых в расчет РГК ( $n \leq 4$ ). Количество показателей, принимаемых в расчет РГК, может меняться в зависимости от включения в расчет (исключения из расчета) показателя ПКЗ.

Балльная и весовая оценки показателей группы показателей оценки капитала приведены в табл. 16.1.

Т а б л и ц а 16.1

**Балльная и весовая оценки показателей группы показателей оценки капитала**

| № п/п | Наименование показателя                                 | Условное обозначение | Значения, % |                     |                  |         | Вес |
|-------|---|----------------------|-------------|---------------------|------------------|---------|-----|
|       |   |                      | 1 балл      | 2 балла             | 3 балла          | 4 балла |     |
| 1     | Показатель достаточности собственных средств (капитала) | ПК1                  | $\geq 11$   | $< 11$ и $\geq 8,1$ | 8                | $< 8$   | 3   |
| 2     | Показатель оценки качества капитала                     | ПК2                  | $\geq 10$   | $< 10$ и $\geq 8$   | $< 8$ и $\geq 6$ | $< 6$   | 2   |
| 3     | Показатель достаточности базового капитала              | ПК3                  | $\geq 9$    | $< 9$ и $\geq 4,6$  | 4,5              | $< 4,5$ | 3   |
| 4     | Показатель достаточности основного капитала             | ПК4                  | $\geq 10$   | $< 10$ и $\geq 6,1$ | 6                | $< 6$   | 3   |

Обобщающий результат по группе показателей оценки капитала является целым числом. В случае, если дробная часть полученного показателя имеет значение меньше 0,35, показателю присваивается значение, равное его целой части. В противном случае показатель принимается равным его целой части, увеличенной на 1.

Обобщающий результат по группе показателей оценки капитала характеризует состояние капитала следующим образом:

- равный 1 – хорошее;
- равный 2 – удовлетворительное;
- равный 3 – сомнительное;
- равный 4 – неудовлетворительное.

## 16.2. Группа показателей оценки активов

*Оценка активов* банка определяется по результатам оценок показателей качества ссуд, риска потерь, доли просроченных ссуд, размера резервов на потери по ссудам и иным активам, концентрации кредитных рисков на одного заемщика или группу связанных заемщиков, концентрации кредитных рисков на связанное с банком лицо (группу связанных с банком лиц).

*Показатель качества ссуд* (ПА1) представляет собой удельный вес безнадежных ссуд в общем объеме ссуд и рассчитывается по формуле 16.3:

$$\text{ПА1} = \frac{\text{СЗ}_{\text{бн}}}{\text{СЗ}} \times 100 \%, \quad (16.3)$$

где СЗ – ссуды, ссудная и приравненная к ней задолженность<sup>15</sup>;

$\text{СЗ}_{\text{бн}}$  – безнадежные ссуды<sup>16</sup>.

*Показатель риска потерь* (ПА2) определяется как процентное отношение не покрытых резервами активов, резервы на возможные потери по которым должны составлять более 20 %, к собственным средствам (капиталу) банка по формуле 16.4:

$$\text{ПА2} = \frac{A_{20} - (\text{РП}_{20} + (\text{РР}_{20} - \text{Р}))}{\text{К}} \times 100 \%, \quad (16.4)$$

где  $A_{20}$  – активы, резервы на возможные потери по которым должны быть сформированы в размере более 20 %<sup>17</sup>;

$\text{РП}_{20}$  – резервы на возможные потери, фактически сформированные под  $A_{20}$ <sup>18</sup>;

$\text{РР}_{20}$  – величина расчетного резерва на возможные потери под  $A_{20}$ <sup>19</sup>;

$\text{Р}$  – величина резерва на возможные потери с учетом обеспечения под  $A_{20}$ <sup>20</sup>;

$\text{К}$  – капитал банка.

*Показатель доли просроченных ссуд* (ПА3) представляет собой удельный вес просроченных ссуд в общем объеме ссуд и рассчитывается по формуле 16.5:

$$\text{ПА3} = \frac{\text{СЗ}_{\text{пр}}}{\text{СЗ}} \times 100 \%, \quad (16.5)$$

где  $\text{СЗ}_{\text{пр}}$  – ссуды, просроченные свыше чем на 30 календарных дней.

*Показатель размера резервов на потери по ссудам и иным активам* (ПА4) определяется как процентное отношение расчетного резерва на возможные поте-

<sup>15</sup> О порядке формирования кредитными организациями резервов на возможные потери по ссудам, ссудной и приравненной к ней задолженности : Положение Банка России от 28.06.2017 г. № 590-П // КонсультантПлюс : сайт. URL: [http://www.consultant.ru/document/cons\\_doc\\_LAW\\_220089/](http://www.consultant.ru/document/cons_doc_LAW_220089/) (дата обращения: 01.09.2020).

<sup>16</sup> Там же.

<sup>17</sup> Там же.

<sup>18</sup> Там же.

<sup>19</sup> Там же.

<sup>20</sup> Там же.



ри по ссудам (далее – РВПС) за минусом сформированного РВПС к собственным средствам (капиталу) по формуле 16.6:

$$\text{ПА4} = \frac{\text{РВПС}_p - \text{РВПС}_\phi}{K} \times 100 \%, \quad (16.6)$$

где  $\text{РВПС}_p$  – величина расчетного РВПС<sup>21</sup>;  
 $\text{РВПС}_\phi$  – фактически сформированный РВПС<sup>22</sup>.

*Показатель концентрации кредитных рисков на одного заемщика или группу связанных заемщиков (ПА5)* представляет собой рассчитанное фактическое значение обязательного норматива Н6 «Максимальный размер риска на одного заемщика или группу связанных заемщиков» для банков с универсальной лицензией<sup>23</sup> и для банков с базовой лицензией<sup>24</sup>.

*Показатель концентрации кредитных рисков на связанное с банком лицо (группу связанных с банком лиц) (ПА6)* представляет собой рассчитанное фактическое значение обязательного норматива Н25 «Максимальный размер риска на связанное с банком лицо (группу связанных с банком лиц)» для банков с универсальной лицензией<sup>25</sup> и для банков с базовой лицензией<sup>26</sup>.

**Обобщающий результат по группе показателей оценки активов (РГА).** Представляет собой среднее взвешенное значение показателей (формула 16.7):

$$\text{РГА} = \frac{\sum_{i=1}^6 (\text{балл}_i \times \text{вес}_i)}{\sum_{i=1}^6 \text{вес}_i}, \quad (16.7)$$

где  $\text{балл}_i$  – оценка от 1 до 4 соответствующего показателя;

$\text{вес}_i$  – оценка по шкале относительной значимости от 1 до 3 соответствующего показателя.

<sup>21</sup> О порядке формирования кредитными организациями резервов на возможные потери по ссудам, ссудной и приравненной к ней задолженности : Положение Банка России от 28.06.2017 г. № 590-П // КонсультантПлюс : сайт. URL: [http://www.consultant.ru/document/cons\\_doc\\_LAW\\_220089/](http://www.consultant.ru/document/cons_doc_LAW_220089/) (дата обращения: 01.09.2020).

<sup>22</sup> Там же.

<sup>23</sup> Об обязательных нормативах и надбавках к нормативам достаточности капитала банков с универсальной лицензией : Инструкция Банка России от 29.11.2019 г. № 199-И (ред. от 26.03.2020) (Зарегистрировано в Минюсте России 27.12.2019 г. № 57008) // КонсультантПлюс : сайт. URL: [http://www.consultant.ru/document/cons\\_doc\\_LAW\\_342089/](http://www.consultant.ru/document/cons_doc_LAW_342089/) (дата обращения: 01.07.2020).

<sup>24</sup> Об обязательных нормативах банков с базовой лицензией : Инструкция Банка России от 06.12.2017 г. № 183-И (ред. от 22.04.2020) (вместе с «Методикой расчета кредитного риска по ПФИ») (Зарегистрировано в Минюсте России 02.03.2018 г. № 50206) // КонсультантПлюс : сайт. URL: [http://www.consultant.ru/document/cons\\_doc\\_LAW\\_292457/](http://www.consultant.ru/document/cons_doc_LAW_292457/) (дата обращения: 01.07.2020).

<sup>25</sup> Об обязательных нормативах и надбавках к нормативам достаточности капитала банков с универсальной лицензией : Инструкция Банка России от 29.11.2019 г. № 199-И (ред. от 26.03.2020) (Зарегистрировано в Минюсте России 27.12.2019 г. № 57008) // КонсультантПлюс : сайт. URL: [http://www.consultant.ru/document/cons\\_doc\\_LAW\\_342089/](http://www.consultant.ru/document/cons_doc_LAW_342089/) (дата обращения: 01.07.2020).

<sup>26</sup> Об обязательных нормативах банков с базовой лицензией : Инструкция Банка России от 06.12.2017 г. № 183-И (ред. от 22.04.2020) (вместе с «Методикой расчета кредитного риска по ПФИ») (Зарегистрировано в Минюсте России 02.03.2018 г. № 50206) // КонсультантПлюс : сайт. URL: [http://www.consultant.ru/document/cons\\_doc\\_LAW\\_292457/](http://www.consultant.ru/document/cons_doc_LAW_292457/) (дата обращения: 01.07.2020).

Балльная и весовая оценки показателей группы показателей оценки активов приведены в табл. 16.2.

Т а б л и ц а 16.2

**Балльная и весовая оценки показателей группы  
показателей оценки активов**

| № п/п | Наименование показателя  | Условное обозначение | Значения, %  |                            |             |              | Вес |
|-------|--|----------------------|--------------|----------------------------|-------------|--------------|-----|
|       |  |                      | 1 балл       | 2 балла                    | 3 балла     | 4 балла      |     |
| 1     | Показатель качества ссуд   | ПА1                  | ≤ 4          | > 4 и ≤ 12                 | > 12 и ≤ 20 | > 20         | 3   |
| 2     | Показатель риска потерь  | ПА2                  | ≤ 15         | > 15 и ≤ 60                | > 60 и ≤ 90 | > 90         | 2   |
| 3     | Показатель доли просроченных ссуд  | ПА3                  | ≤ 4          | > 4 и ≤ 8                  | > 8 и ≤ 18  | > 18         | 2   |
| 4     | Показатель размера резервов па потери по ссудам и иным активам   | ПА4                  | ≤ 10         | > 10 и ≤ 15                | > 15 и ≤ 25 | > 25         | 3   |
| 5     | Показатель концентрации кредитных рисков па одного заемщика или группу связанных заемщиков:<br>для банков с универсальной лицензией;<br>для банков с базовой лицензией | ПА5                  | ≤ 22<br>≤ 18 | > 22 и < 25<br>> 18 и < 20 | 25<br>20    | > 25<br>> 20 | 3   |
| 6     | Показатель концентрации кредитных рисков на связанное с банком лицо (группу связанных с банком лиц)  | ПА6                  | ≤ 18         | > 18 и < 20                | 20          | > 20         | 3   |

Обобщающий результат по группе показателей оценки активов является целым числом. В случае, если дробная часть полученного показателя имеет значение меньше 0,35, показателю присваивается значение, равное его целой части.

В противном случае показатель принимается равным его целой части, увеличенной на 1.

Обобщающий результат по группе показателей оценки активов характеризует состояние активов следующим образом:

- равный 1 – хорошее;
- равный 2 – удовлетворительное;
- равный 3 – сомнительное;
- равный 4 – неудовлетворительное.

### 16.3. Группа показателей оценки доходности

*Оценка доходности* определяется по результатам оценок показателей прибыльности активов, прибыльности капитала, структуры расходов, чистой процентной маржи и чистого спреда от кредитных операций.

*Показатель прибыльности активов* ( $ПД1_0$ ) определяется как процентное отношение (в процентах годовых) финансового результата за минусом чистых доходов от разовых операций к средней величине активов по формуле 16.8:

$$ПД1_0 = \frac{ФР - ЧД_{раз}}{А_{ср}} \times 100 \%, \quad (16.8)$$

где  $ФР$  – финансовый результат банка<sup>27</sup> без учета корректировок<sup>28</sup>;

$ЧД_{раз}$  – чистые доходы от разовых операций как разность между доходами и расходами от разовых операций банка.

К доходам от разовых операций относятся:

- неустойки (штрафы, пени) по другим банковским операциям и сделкам;
- доходы от выбытия (реализации) имущества;
- прочие доходы, связанные с операциями по обеспечению деятельности банка<sup>29</sup>.

К расходам от разовых операций относятся:

- неустойки (штрафы, пени) по другим банковским операциям и сделкам;
- расходы банка по выбытию (реализации) имущества;
- прочие расходы, связанные с обеспечением деятельности банка<sup>30</sup>;

<sup>27</sup> О перечне, формах и порядке составления и представления форм отчетности кредитных организаций в Центральный банк Российской Федерации : Указание Банка России от 08.10.2018 г. № 4927-У // КонсультантПлюс : сайт. URL: [http://www.consultant.ru/document/cons\\_doc\\_LAW\\_308860/](http://www.consultant.ru/document/cons_doc_LAW_308860/) (дата обращения: 01.07.2020).

<sup>28</sup> О внесении изменений в Указание Банка России от 03.04.2017 г. № 4336-У «Об оценке экономического положения банков»: Указание Банка России от 27.11.2018 г. № 4976-У (Зарегистрировано в Минюсте России 22.02.2019 г. № 53872) // КонсультантПлюс : сайт. URL: [http://www.consultant.ru/document/cons\\_doc\\_LAW\\_217168/](http://www.consultant.ru/document/cons_doc_LAW_217168/) (дата обращения: 01.06.2020).

<sup>29</sup> Там же.

<sup>30</sup> Там же.

$A_{cp}$  – средняя величина активов, рассчитывается по формуле средней хронологической для показателя  $A$ <sup>31</sup>.

*Показатель прибыльности капитала* ( $ПД_0$ ) определяется как процентное (в процентах годовых) отношение финансового результата за минусом чистых доходов от разовых операций и начисленных налогов к средней величине капитала по формуле 16.9:

$$ПД_0 = \frac{\Phi P - ЧД_{раз} - Н}{K_{cp}} \times 100 \%, \quad (16.9)$$

где  $H$  – начисленные налоги;

$K_{cp}$  – средняя величина капитала, рассчитывается по формуле средней хронологической для показателя  $K$ <sup>32</sup>.

*Показатель структуры расходов* ( $ПД_4$ ) определяется как процентное отношение административно-управленческих расходов к чистым доходам (расходам) по формуле 16.10:

$$ПД_4 = \frac{P_{ay}}{ЧД} \times 100 \%, \quad (16.10)$$

где  $P_{ay}$  – административно-управленческие расходы;

$ЧД$  – чистые доходы<sup>33</sup>.

*Показатель чистой процентной маржи* ( $ПД_5$ ) определяется как процентное отношение (в процентах годовых) чистых процентных и аналогичных доходов к средней величине активов по формуле 16.11:

$$ПД_5 = \frac{ЧД_n}{A_{cp}} \times 100 \%, \quad (16.11)$$

где  $ЧД_n$  – чистые процентные и аналогичные доходы;

$Д_n$  – процентные доходы по ссудам;

$Р_n$  – процентные расходы.

*Показатель чистого спреда от кредитных операций* ( $ПД_6$ ) определяется как разница между процентными (в процентах годовых) отношениями процентных доходов по ссудам к средней величине ссуд и процентных расходов к средней величине обязательств, генерирующих процентные выплаты, по формуле 16.12:

$$ПД_6 = \frac{Д_n}{СЗ_{cp}} \times 100 \% - \frac{Р_n}{ОБ_{cp}} \times 100 \%, \quad (16.12)$$

<sup>31</sup> О внесении изменений в Указание Банка России от 03.04.2017 г. № 4336-У «Об оценке экономического положения банков»: Указание Банка России от 27.11.2018 г. № 4976-У (Зарегистрировано в Минюсте России 22.02.2019 г. № 53872) // КонсультантПлюс : сайт. URL: [http://www.consultant.ru/document/cons\\_doc\\_LAW\\_217168/](http://www.consultant.ru/document/cons_doc_LAW_217168/) (дата обращения: 01.06.2020).

<sup>32</sup> Там же.

<sup>33</sup> Там же.

где  $CЗ_{\text{ср}}$  – средняя величина ссуд, рассчитывается по формуле средней хронологической;

$ОБ_{\text{ср}}$  – средняя величина обязательств, генерирующих процентные выплаты, рассчитывается по формуле средней хронологической.

Обязательства, генерирующие процентные выплаты, представляют собой значение показателя «Всего обязательств» за вычетом значений показателей «Прочие обязательства», «Резервы на возможные потери по условным обязательствам кредитного характера, прочим возможным потерям и операциям с резидентами офшорных зон», «Обязательства по текущему налогу на прибыль» и «Отложенные налоговые обязательства»<sup>34</sup>.

Значение показателей группы показателей оценки доходности указывается в процентах годовых. Приведение значений показателей группы показателей оценки доходности к годовой оценке производится путем умножения их значений, полученных на квартальную отчетную дату, на 12 и деления на количество месяцев, прошедших с начала года до квартальной отчетной даты.

**Обобщающий результат по группе показателей оценки доходности (РГД).** Представляет собой среднее взвешенное значение показателей (формула 16.13):

$$РГД = \sum_{i=1}^5 (\text{балл}_i \times \text{вес}_i) : \sum_{i=1}^5 \text{вес}_i, \quad (16.13)$$

где  $\text{балл}_i$  – оценка от 1 до 4 соответствующего показателя;

$\text{вес}_i$  – оценка по шкале относительной значимости от 1 до 3 соответствующего показателя.

Балльная и весовая оценки показателей группы показателей оценки доходности приведены в табл. 16.3.

Обобщающий результат по группе показателей оценки доходности является целым числом. В случае, если дробная часть полученного показателя имеет значение меньше 0,35, показателю присваивается значение, равное его целой части. В противном случае показатель принимается равным его целой части, увеличенной на 1.

Обобщающий результат по группе показателей оценки доходности характеризует состояние доходности следующим образом:

- равный 1 – хорошее;
- равный 2 – удовлетворительное;
- равный 3 – сомнительное;
- равный 4 – неудовлетворительное.

<sup>34</sup> О внесении изменений в Указание Банка России от 03.04.2017 г. № 4336-У «Об оценке экономического положения банков»: Указание Банка России от 27.11.2018 г. № 4976-У (Зарегистрировано в Минюсте России 22.02.2019 г. № 53872) // КонсультантПлюс : сайт. URL: [http://www.consultant.ru/document/cons\\_doc\\_LAW\\_217168/](http://www.consultant.ru/document/cons_doc_LAW_217168/) (дата обращения: 01.06.2020).

Т а б л и ц а 16.3

**Балльная и весовая оценки показателей группы  
показателей оценки доходности**

| № п/п | Наименование показателя                         | Условное обозначение | Значения, % |               |              |         | Вес |
|-------|---|----------------------|-------------|---------------|--------------|---------|-----|
|       |   |                      | 1 балл      | 2 балла       | 3 балла      | 4 балла |     |
| 1     | Показатель прибыльности активов                 | ПД1 <sub>0</sub>     | ≥ 1,4       | < 1,4 и ≥ 0,7 | < 0,7 и ≥ 0  | < 0     | 3   |
| 2     | Показатель прибыльности капитала                | ПД2 <sub>0</sub>     | ≥ 4         | < 4 и ≥ 1     | < 1 и ≥ 0    | < 0     | 3   |
| 3     | Показатель структуры расходов                   | ПД4                  | ≤ 60        | > 60 и ≤ 85   | > 85 и ≤ 100 | > 100   | 2   |
| 4     | Показатель чистой процентной маржи              | ПД5                  | ≥ 5         | < 5 и ≥ 3     | < 3 и ≥ 1    | < 1     | 2   |
| 5     | Показатель чистого спреда от кредитных операций | ПД6                  | ≥ 12        | < 12 и ≥ 8    | < 8 и ≥ 4    | < 4     | 1   |

**16.4. Группа показателей оценки ликвидности**

*Оценка ликвидности* определяется по результатам оценок показателей общей краткосрочной ликвидности, мгновенной ликвидности, текущей ликвидности, структуры привлеченных средств, зависимости от межбанковского рынка, риска собственных вексельных обязательств, небанковских ссуд, усреднения обязательных резервов, обязательных резервов и риска на крупных кредиторов и вкладчиков.

*Показатель общей краткосрочной ликвидности* (ПЛ1) определяется как процентное отношение ликвидных активов к привлеченным средствам по формуле 16.14:

$$ПЛ1 = \frac{Лат}{O - (O_{дл} - O_{фл})} \times 100 \%, \quad (16.14)$$

где Лат – ликвидные активы банка;

O – общий объем обязательств банка;

O<sub>дл</sub> – обязательства банка со сроком погашения (востребования) свыше 1 года;

O<sub>фл</sub> – средства клиентов – физических лиц со сроком погашения (востребования) свыше 1 года.



*Показатель мгновенной ликвидности (ПЛ2):*

– для банков с универсальной лицензией представляет собой рассчитанное фактическое значение обязательного норматива Н2 «Норматив мгновенной ликвидности банка»<sup>35</sup>;

– для банков с базовой лицензией показатель ПЛ2 не рассчитывается и не включается в расчет обобщающего результата по группе показателей оценки ликвидности.

*Показатель текущей ликвидности (ПЛ3)* представляет собой рассчитанное фактическое значение обязательного норматива Н3 «Норматив текущей ликвидности банка» для банков с универсальной лицензией<sup>36</sup> и для банков с базовой лицензией<sup>37</sup>.

*Показатель структуры привлеченных средств (ПЛ4)* определяется как процентное отношение обязательств (пассивов) до востребования и привлеченных средств по формуле 16.15:

$$\text{ПЛ4} = \frac{O_{\text{вм}}}{\text{ПС}} \times 100 \%, \quad (16.15)$$

где  $O_{\text{вм}}$  – обязательства (пассивы) до востребования;

ПС – привлеченные средства, представляют собой значение показателя «Все-го обязательств» без учета корректировок<sup>38</sup> за вычетом значений показателей «Резервы на возможные потери по условным обязательствам кредитного характера, прочим возможным потерям и операциям с резидентами офшорных зон», «Обязательства по текущему налогу на прибыль» и «Отложенные налоговые обязательства».

Для банков с базовой лицензией показатель ПЛ4 не рассчитывается и не включается в расчет обобщающего результата по группе показателей оценки ликвидности.

*Показатель зависимости от межбанковского рынка (ПЛ5)* определяется как процентное отношение разницы привлеченных и размещенных межбанковских кредитов (депозитов) и привлеченных средств по формуле 16.16:

$$\text{ПЛ5} = \frac{\text{ПС}_{\text{бк}} - \text{СЗ}_{\text{бк}}}{\text{ПС}} \times 100 \%, \quad (16.16)$$

где  $\text{ПС}_{\text{бк}}$  – полученные межбанковские кредиты (депозиты);

$\text{СЗ}_{\text{бк}}$  – предоставленные межбанковские кредиты (депозиты).

<sup>35</sup> Об обязательных нормативах и надбавках к нормативам достаточности капитала банков с универсальной лицензией : Инструкция Банка России от 29.11.2019 г. № 199-И // КонсультантПлюс : сайт. URL: [http://www.consultant.ru/document/cons\\_doc\\_LAW\\_342089/](http://www.consultant.ru/document/cons_doc_LAW_342089/) (дата обращения: 01.07.2020).

<sup>36</sup> Там же.

<sup>37</sup> Об обязательных нормативах банков с базовой лицензией : Инструкция Банка России от 06.12.2017 г. № 183-И (ред. от 22.04.2020) (вместе с «Методикой расчета кредитного риска по ПФИ») (Зарегистрировано в Минюсте России 02.03.2018 г. № 50206) // КонсультантПлюс : сайт. URL: [http://www.consultant.ru/document/cons\\_doc\\_LAW\\_292457/](http://www.consultant.ru/document/cons_doc_LAW_292457/) (дата обращения: 01.07.2020).

<sup>38</sup> О внесении изменений в Указание Банка России от 03.04.2017 г. № 4336-У «Об оценке экономического положения банков» : Указание Банка России от 27.11.2018 г. № 4976-У (Зарегистрировано в Минюсте России 22.02.2019 г. № 53872) // КонсультантПлюс : сайт. URL: [http://www.consultant.ru/document/cons\\_doc\\_LAW\\_217168/](http://www.consultant.ru/document/cons_doc_LAW_217168/) (дата обращения: 01.06.2020).

*Показатель риска собственных вексельных обязательств* (ПЛ6) определяется как процентное отношение суммы выпущенных банком векселей и банковских акцептов к собственным средствам (капиталу) по формуле 16.17:

$$\text{ПЛ6} = \frac{O_{\text{в}}}{K} \times 100 \%, \quad (16.17)$$

где  $O_{\text{в}}$  – выпущенные банком векселя и банковские акцепты.

*Показатель небанковских ссуд* (ПЛ7) определяется как процентное отношение ссуд, предоставленных клиентам – некредитным организациям, и остатков средств на счетах клиентов – некредитных организаций по формуле 16.18:

$$\text{ПЛ7} = \frac{C3_{\text{нб}}}{\text{ПС}_{\text{нб}} + \text{ПС}_{\text{дцб}}} \times 100 \%, \quad (16.18)$$

где  $C3_{\text{нб}}$  – ссуды, предоставленные клиентам-некредитным организациям (включая ссуды, предоставленные физическим лицам), определяется как разница значений показателей  $C3$  и  $C3_{\text{бк}}$ ;

$\text{ПС}_{\text{нб}}$  – показатель «Средства клиентов, не являющихся кредитными организациями» без учета корректировок<sup>39</sup>;

$\text{ПС}_{\text{дцб}}$  – показатель «Выпущенные долговые ценные бумаги» без учета корректировок<sup>40</sup>.

*Показатель усреднения обязательных резервов* (ПЛ8) характеризует отсутствие (наличие) у банка факта невыполнения обязанности по усреднению обязательных резервов, оценивается за квартал, предшествующий отчетной дате, на которую рассчитываются группы показателей оценки капитала, активов, доходности и ликвидности.

В случае неиспользования банком в анализируемом периоде усреднения обязательных резервов либо отсутствия факта невыполнения обязанности по усреднению обязательных резервов показатель ПЛ8 не рассчитывается и не включается в расчет обобщающего результата по группе показателей оценки ликвидности.

*Показатель обязательных резервов* (ПЛ9) характеризует отсутствие (наличие) у банка факта невыполнения обязательных резервных требований и оценивается в календарных днях длительности неуплаты за квартал, предшествующий отчетной дате, на которую рассчитываются группы показателей оценки капитала, активов, доходности и ликвидности.

В случае отсутствия у банка в анализируемом периоде фактов неуплаченного недозноса в обязательные резервы и (или) непереведенной суммы невыполнения

<sup>39</sup> О внесении изменений в Указание Банка России от 03.04.2017 г. № 4336-У «Об оценке экономического положения банков»: Указание Банка России от 27.11.2018 г. № 4976-У (Зарегистрировано в Минюсте России 22.02.2019 г. № 53872) // КонсультантПлюс : сайт. URL: [http://www.consultant.ru/document/cons\\_doc\\_LAW\\_319023/](http://www.consultant.ru/document/cons_doc_LAW_319023/) (дата обращения: 01.06.2020).

<sup>40</sup> Там же.

усреднения обязательных резервов показатель ПЛ9 не рассчитывается и исключается из расчета обобщающего результата по группе показателей оценки ликвидности.

*Показатель риска на крупных кредиторов и вкладчиков (ПЛ10)* определяется как процентное отношение суммы обязательств банка по кредиторам и вкладчикам (группам связанных кредиторов и вкладчиков) – некредитным организациям, доля которых в совокупной величине аналогичных обязательств банка составляет 10 и более процентов, к ликвидным активам по формуле 16.19:

$$\text{ПЛ10} = \frac{O_{\text{вкк}}}{\text{Лат}} \times 100 \%, \quad (16.19)$$

где  $O_{\text{вкк}}$  – сумма обязательств банка по кредиторам и вкладчикам (группам связанных кредиторов и вкладчиков) – некредитным организациям, доля каждого из которых в совокупной величине аналогичных обязательств банка составляет 10 и более процентов.

*Показатель не исполненных банком требований перед кредиторами (ПЛ11)* характеризует отсутствие (наличие) у банка неисполненных требований отдельных кредиторов по денежным обязательствам, включая требования Банка России, и (или) обязанности по уплате обязательных платежей и оценивается в календарных днях длительности неуплаты в течение 6 месяцев, предшествующих отчетной дате, на которую рассчитываются группы показателей оценки капитала, активов, доходности и ликвидности.

В случае отсутствия у банка в анализируемом периоде фактов неисполнения требований показатель ПЛ11 не рассчитывается и исключается из расчета обобщающего результата по группе показателей оценки ликвидности.

**Обобщающий результат по группе показателей оценки ликвидности (РГЛ).** Представляет собой среднее взвешенное значение показателей (формула 16.20):

$$\text{РГЛ} = \sum_{i=1}^n (\text{балл}_i \times \text{вес}_i) : \sum_{i=1}^n \text{вес}_i, \quad (16.20)$$

где  $\text{балл}_i$  – оценка от 1 до 4 соответствующего показателя;

$\text{вес}_i$  – оценка по шкале относительной значимости от 1 до 3 соответствующего показателя;

$n$  – количество показателей, принимаемых в расчет РГЛ ( $n \leq 11$ ). Количество показателей, принимаемых в расчет РГЛ, может меняться в зависимости от включения в расчет (исключения из расчета) указанных показателей по группе показателей оценки ликвидности.

Балльная и весовая оценки показателей группы показателей оценки ликвидности приведены в табл. 16.4.

Обобщающий результат по группе показателей оценки ликвидности является целым числом. В случае, если дробная часть полученного показателя имеет значение меньше 0,35, показателю присваивается значение, равное его целой части. В противном случае показатель принимается равным его целой части, увеличенной на 1.

Т а б л и ц а 16.4

**Балльная и весовая оценки показателей группы показателей оценки ликвидности**

| № п/п | Наименование показателя                                       | Условное обозначение | Значения, % |                       |                          |  | Вес |
|-------|---|----------------------|-------------|-----------------------|--------------------------|--|-----|
|       |   |                      | 1 балл      | 2 балла               | 3 балла                  | 4 балла  |     |
| 1     | Показатель общей краткосрочной ликвидности                    | ПЛ1                  | $\geq 30$   | $< 30$ и $\geq 20$    | $< 20$ и $\geq 10$       | $< 10$   | 2   |
| 2     | Показатель мгновенной ликвидности                             | ПЛ2                  | $\geq 17$   | $< 17$ и $\geq 16$    | $< 16$ и $\geq 15$       | $< 15$   | 3   |
| 3     | Показатель текущей ликвидности                                | ПЛ3                  | $\geq 55$   | $< 55$ и $\geq 52$    | $< 52$ и $\geq 50$       | $< 50$   | 3   |
| 4     | Показатель структуры привлеченных средств                     | ПЛ4                  | $\leq 25$   | $> 25$ и $\leq 40$    | $> 40$ и $\leq 50$       | $> 50$   | 2   |
| 5     | Показатель зависимости от межбанковского рынка                | ПЛ5                  | $\leq 8$    | $> 8$ и $\leq 18$     | $> 18$ и $\leq 27$       | $> 27$   | 2   |
| 6     | Показатель риска собственных вексельных обязательств          | ПЛ6                  | $\leq 45$   | $> 45$ и $\leq 75$    | $> 75$ и $\leq 90$       | $> 90$   | 2   |
| 7     | Показатель небанковских ссуд                                  | ПЛ7                  | $\leq 85$   | $> 85$ и $\leq 120$   | $> 120$ и $\leq 140$     | $> 140$  | 1   |
| 8     | Показатель усреднения обязательных резервов                   | ПЛ8                  |             |                       |                          | Наличие факта $<1>^*$                          | 2   |
| 9     | Показатель обязательных резервов                              | ПЛ9                  |             | 1–2 дня               | 3–7 дней                 | $\geq 7$ дней                                  | 2   |
| 10    | Показатель риска на крупных кредиторов и вкладчиков           | ПЛ10                 | $\leq 80$   | $> 80$ и $\leq 180$   | $> 180$ и $\leq 270$     | $> 270$  | 2   |
| 11    | Показатель не исполненных банком требований перед кредиторами | ПЛ11                 |             | 1 раз в течение 1 дня | 1 раз в течение 2–3 дней | Более 3 дней либо $\leq 3$ дней 2 и более раза | 3   |

\*  $<1>$  4 балла присваиваются показателю ПЛ8 в случае наличия факта невыполнения обязанности по усреднению обязательных резервов.

Обобщающий результат по группе показателей оценки ликвидности характеризует состояние ликвидности следующим образом:

- равный 1 – хорошее;
- равный 2 – удовлетворительное;
- равный 3 – сомнительное;
- равный 4 – неудовлетворительное.

### 16.5. Показатели оценки процентного риска и риска концентрации, принимаемых банком

*Показатель процентного риска (ПР)* определяется как процентное отношение разницы между суммой взвешенных открытых длинных позиций и суммой взвешенных открытых коротких позиций (без учета знака позиций) к величине собственных средств (капитала) банка по формуле 16.21:

$$ПР = \frac{|ВОДП - |ВОКП||}{К} \times 100 \%, \quad (16.21)$$

где ВОДП – сумма взвешенных открытых длинных позиций представляет собой сумму взвешенных положительных значений совокупного ГЭПа;

ВОКП – сумма взвешенных открытых коротких позиций, представляет собой сумму взвешенных отрицательных значений совокупного ГЭПа.

Коэффициенты взвешивания, используемые для расчета взвешенных открытых позиций, приведены в прил. 5. Балльная оценка показателя процентного риска приведена в табл. 16.5.

Т а б л и ц а 16.5

**Балльная оценка показателя процентного риска**

| Наименование показателя      | Условное обозначение | Значения, % |         |
|------------------------------|----------------------|-------------|---------|
|                              |                      | 1 балл      | 4 балла |
| Показатель процентного риска | ПР                   | < 20        | ≥ 20    |

Полученный результат характеризует показатель процентного риска следующим образом:

- равный 1 – приемлемый;
- равный 4 – высокий.

*Показатель риска концентрации (РК)* представляет собой среднее взвешенное значение оценок ответов на вопросы, приведенные в прил. 6, и рассчитывается по формуле 16.22:

$$PK = \sum_{i=1}^3 (\text{балл}_i \times \text{вес}_i) : \sum_{i=1}^3 \text{вес}_i, \quad (16.22)$$

где  $\text{балл}_i$  – оценка от 1 до 4 ответа на соответствующий вопрос;

$\text{вес}_i$  – оценка по шкале относительной значимости от 1 до 3 ответа на соответствующий вопрос.

Показатель риска концентрации является целым числом. В случае если дробная часть показателя имеет значение меньше 0,35, ему присваивается значение, равное его целой части. В противном случае показатель принимается равным его целой части, увеличенной на 1.

Полученный результат характеризует показатель риска концентрации следующим образом:

- равный 1 – низкий;
- равный 2 – приемлемый;
- равный 3 – повышенный;
- равный 4 – высокий.

Расчет и оценка показателя риска концентрации производятся по мере поступления (получения) новой информации, например, по результатам проведенных проверок.

## 16.6. Группа показателей оценки качества управления банком

*Оценка качества управления банком* осуществляется по результатам оценок показателей: системы управления рисками, состояния внутреннего контроля, управления стратегическим риском и управления риском материальной мотивации персонала.

*Показатель системы управления рисками (ПУ4)* представляет собой среднее взвешенное значение оценок ответов на вопросы, приведенные в прил. 7, и рассчитывается по формуле 16.23:

$$ПУ4 = \sum_{i=1}^9 (\text{балл}_i \times \text{вес}_i) : \sum_{i=1}^9 \text{вес}_i, \quad (16.23)$$

где  $\text{балл}_i$  – оценка от 1 до 4 ответа на соответствующий вопрос;

$\text{вес}_i$  – оценка по шкале относительной значимости от 1 до 3 ответа на соответствующий вопрос.

Показатель системы управления рисками является целым числом. В случае если дробная часть показателя имеет значение меньше 0,35, ему присваивается значение, равное его целой части. В противном случае показатель принимается равным его целой части, увеличенной на 1.

Полученный результат характеризует состояние системы управления рисками следующим образом:

- равный 1 – хорошее;
- равный 2 – удовлетворительное;
- равный 3 – сомнительное;
- равный 4 – неудовлетворительное.



*Показатель состояния внутреннего контроля* (ПУ5) представляет собой среднее взвешенное значение оценок ответов на вопросы, приведенные в прил. 8, и рассчитывается по формуле 16.24:

$$\text{ПУ5} = \frac{\sum_{i=1}^{14} (\text{балл}_i \times \text{вес}_i)}{\sum_{i=1}^{14} \text{вес}_i}, \quad (16.24)$$

где  $\text{балл}_i$  – оценка от 1 до 4 ответа на соответствующий вопрос;

$\text{вес}_i$  – оценка по шкале относительной значимости от 1 до 3 ответа на соответствующий вопрос.

Показатель состояния внутреннего контроля является целым числом. В случае, если дробная часть полученного показателя имеет значение меньше 0,35, ему присваивается значение, равное его целой части. В противном случае показатель принимается равным его целой части, увеличенной на 1.

Полученный результат характеризует состояние внутреннего контроля следующим образом:

- равный 1 – хорошее;
- равный 2 – удовлетворительное;
- равный 3 – сомнительное;
- равный 4 – неудовлетворительное.

В случае признания учета и (или) отчетности банка недостоверными показателю состояния внутреннего контроля присваивается оценка «неудовлетворительно» (4 балла).

Учет и отчетность банка признаются недостоверными в случае, если учет и (или) отчетность банка не соответствуют федеральным законам, нормам и правилам, установленным Банком России, собственной учетной политике банка и выявленные недостатки или ошибки в состоянии учета и (или) отчетности банка влияют существенным образом на оценку его экономического положения, т. е. ведут в случае их устранения к несоблюдению хотя бы одного из обязательных нормативов и (или) к такому изменению значения хотя бы одного показателя из групп показателей оценки капитала, активов, доходности и ликвидности, при котором обобщающему результату по группе присваивается оценка «неудовлетворительно».

В случае если хотя бы одному из ответов на вопросы, приведенные в строках 10–12 таблицы прил. 9, присвоено значение, равное 3 и (или) 4 баллам, показателю состояния внутреннего контроля не может быть присвоена оценка лучше, чем «сомнительно» (3 балла).

*Показатель управления стратегическим риском* (ПУ6) представляет собой среднее взвешенное значение оценок ответов на вопросы, приведенные в прил. 9, и рассчитывается по формуле 16.25:

$$\text{ПУ6} = \frac{\sum_{i=1}^7 (\text{балл}_i \times \text{вес}_i)}{\sum_{i=1}^7 \text{вес}_i}, \quad (16.25)$$

где  $\text{балл}_i$  – оценка от 1 до 4 ответа на соответствующий вопрос;

$\text{вес}_i$  – оценка по шкале относительной значимости от 1 до 3 ответа на соответствующий вопрос.

Показатель управления стратегическим риском является целым числом. В случае, если дробная часть полученного показателя имеет значение меньше 0,35, ему присваивается значение, равное его целой части. В противном случае показатель принимается равным его целой части, увеличенной на 1.

Полученный результат характеризует состояние управления стратегическим риском следующим образом:

- равный 1 – хорошее;
- равный 2 – удовлетворительное;
- равный 3 – сомнительное;
- равный 4 – неудовлетворительное.

*Показатель управления риском материальной мотивации персонала* (ПУ7) представляет собой среднее взвешенное значение оценок ответов на вопросы, приведенные в прил. 10, и рассчитывается по формуле 16.26:

$$\text{ПУ7} = \sum_{i=1}^5 (\text{балл}_i \times \text{вес}_i) : \sum_{i=1}^5 \text{вес}_i, \quad (16.26)$$

где  $\text{балл}_i$  – оценка от 1 до 4 ответа на соответствующий вопрос;

$\text{вес}_i$  – оценка по шкале относительной значимости от 2 до 3 ответа на соответствующий вопрос.

Показатель управления риском материальной мотивации персонала является целым числом. В случае, если дробная часть полученного показателя имеет значение меньше 0,35, ему присваивается значение, равное его целой части. В противном случае показатель принимается равным его целой части, увеличенной на 1.

Полученный результат характеризует состояние управления риском материальной мотивации персонала следующим образом:

- равный 1 – хорошее;
- равный 2 – удовлетворительное;
- равный 3 – сомнительное;
- равный 4 – неудовлетворительное.

Показатель управления риском материальной мотивации персонала определяется по состоянию на 1 октября текущего календарного года. Его оценка может быть пересмотрена по результатам мониторинга системы оплаты труда банка, осуществляемого уполномоченными структурными подразделениями Банка России в соответствии с Инструкцией от 17.06.2014 г.<sup>41</sup>. Качество управления, рассчитанное по группе показателей оценки качества управления банком, оценивается:

– как хорошее (1 балл) в случае, если показателям ПУ4 и ПУ5 присвоена оценка «хорошо» (1 балл) и показателям ПУ6 и ПУ7 – не хуже чем «удовлетворительно» (2 балла);

<sup>41</sup> О порядке оценки системы оплаты труда в кредитной организации и порядке направления в кредитную организацию предписания об устранении нарушения в ее системе оплаты труда : Инструкция Банка России от 17.06.2014 г. № 154-И (ред. от 30.11.2018) (Зарегистрировано в Минюсте России 30.07.2014 г. № 33348) // КонсультантПлюс : сайт. URL: [http://www.consultant.ru/document/cons\\_doc\\_LAW\\_166975/](http://www.consultant.ru/document/cons_doc_LAW_166975/) (дата обращения: 01.07.2020).

– удовлетворительное (2 балла) в случае, если показателям ПУ4 и ПУ5 присвоена оценка не хуже чем «удовлетворительно» (2 балла) и показателям ПУ6 и ПУ7 – не хуже чем «сомнительно» (3 балла);

– сомнительное (3 балла) в случае, если одному из показателей – ПУ4 или ПУ5 – присвоена оценка «сомнительно» (3 балла) и (или) показателю ПУ6 и (или) ПУ7 – «неудовлетворительно» (4 балла);

– неудовлетворительное (4 балла) в случае, если показателям ПУ4 и ПУ5 присвоена оценка «сомнительно» (3 балла) либо хотя бы одному из показателей – ПУ4 или ПУ5 – присвоена оценка «неудовлетворительно» (4 балла).

Расчет и оценка показателей качества управления производятся по мере поступления (получения) новой информации, например, по результатам проведенных проверок.

### **16.7. Группа показателей прозрачности структуры собственности банка**

*Прозрачность структуры собственности банка* определяется по результатам оценок показателей: достаточности объема раскрываемой информации о структуре собственности банка (ПУ1), доступности информации о лицах, под контролем либо значительным влиянием которых находится банк (ПУ2), и значительности влияния на управление банком резидентов офшорных зон (ПУ3).

Оценка показателей прозрачности структуры собственности банка производится на основании методики, приведенной в прил. 11.

Структура собственности банка признается:

– прозрачной, если показателям прозрачности структуры собственности присвоен 1 балл;

– достаточно прозрачной, если показателям прозрачности структуры собственности присвоен 1 балл или 2 балла;

– непрозрачной, если хотя бы одному из показателей прозрачности структуры собственности присвоены 3 балла.

Расчет и оценка показателей прозрачности структуры собственности осуществляются по мере поступления (получения) новой информации.

### **16.8. Общая оценка экономического положения банков**

*Классификация банков* производится структурными подразделениями Банка России, осуществляющими надзор за деятельностью банков, *не реже одного раза в квартал* по состоянию на первое число месяца, следующего за отчетным кварталом.

Первая классификация вновь созданных банков (за исключением реорганизованных) производится на первое число месяца, следующего за вторым полным кварталом деятельности банка после представления в Банк России первой отчетности.

Информация о классификации банков направляется структурными подразделениями Банка России, осуществляющими надзор за деятельностью банков, в Департамент банковского надзора Банка России.

Структурные подразделения Банка России, осуществляющие надзор за деятельностью банков, осуществляют постоянный мониторинг экономического положения банка. В случае, если оценка групп показателей оценки капитала, активов, ликвидности, рассчитанных на первое число месяца, а также группы показателей оценки доходности, показателя риска концентрации, показателя процентного риска, показателей качества управления, прозрачности структуры собственности и соблюдения обязательных нормативов изменяется по сравнению с ранее произведенной оценкой таким образом, что это может являться основанием для изменения оценки экономического положения банка (отнесения его к иной классификационной группе (подгруппе)), то структурное подразделение Банка России, осуществляющее надзор за деятельностью банков, принимает решение об отнесении банка к иной классификационной группе (подгруппе).

Информация об изменении в течение квартала ранее произведенной оценки экономического положения банка (отнесении его к иной классификационной группе – подгруппе) доводится структурными подразделениями Банка России, осуществляющими надзор за деятельностью банков, до Департамента банковского надзора Банка России. Информация об отнесении банка к классификационной группе (подгруппе) и о недостатках в его деятельности, послужившая основанием для классификации, направляется структурным подразделением Банка России, осуществляющим надзор за деятельностью банков, единоличному исполнительному органу банка в установленные сроки.

Единоличному исполнительному органу банка указанную информацию рекомендуется доводить до членов совета директоров (наблюдательного совета) и коллегиального исполнительного органа банка. Сведения об отнесении банков к соответствующим классификационным группам являются сведениями ограниченного доступа и не подлежат разглашению третьим лицам.

### Контрольные вопросы

1. Что такое квалификационная группа банков?
2. Дайте характеристику показателям группы показателей оценки капитала.
3. Дайте характеристику показателям группы показателей оценки активов.
4. Дайте характеристику показателям группы показателей оценки доходности.
5. Дайте характеристику показателям группы показателей оценки ликвидности.
6. Дайте характеристику показателям группы показателей оценки процентного риска и риска концентрации, принимаемых банком.
7. Дайте характеристику показателям группы показателей оценки качества управления банком.
8. Дайте характеристику показателям группы показателей оценки прозрачности структуры собственности банка.
9. Дайте характеристику показателям группы показателей оценки капитала.

Раздел 6

ИНСТИТУТЫ  
СОПРОВОЖДЕНИЯ  
БАНКОВСКОЙ  
ДЕЯТЕЛЬНОСТИ





## Глава 17

# ОБЕСПЕЧЕНИЕ ДЕЯТЕЛЬНОСТИ БАНКОВСКОЙ СИСТЕМЫ

### 17.1. Бюро кредитных историй

Банковская деятельность представляет собой сложный и многогранный процесс, включающий целый спектр отношений, которые сопутствуют классической работе банков. Одним из важных аспектов, сопровождающих кредитную активность банков, является формирование кредитной истории заемщика.

Деятельность по сбору информации о заемщике не нова для кредитного рынка. В Средние века подтверждением кредитоспособности и надежности клиента являлись рекомендательные письма, устные и письменные ходатайства, поручительства известных кредитору лиц. Уже тогда стали появляться первые справочные конторы, обобщавшие информацию от кредиторов, купцов, домовладельцев и прочих участников экономических отношений. По мере развития капиталистических отношений, роста оборота кредитных организаций и объемов промышленного производства потребность в информации о кредитоспособности и благонадежности клиентов существенно возрастала. И во второй половине XIX в. были созданы первые кредитные бюро, обобщавшие и предоставлявшие кредиторам данную информацию. Сначала, в 1860 г., данная контора возникла в Австрии, в 1890 г. – в Швеции, Финляндии и США. В России подобные учреждения появились в 1899 г., хотя законодательно данный процесс был закреплен лишь 9 мая 1905 г., когда право открытия контор для выдачи справок о коммерческой кредитоспособности было предоставлено не только биржевым комитетам, обществам или союзам торговцев, промышленников и торгово-промышленных предприятий, но и частным лицам и учреждениям. Но уже тогда проявилась проблема, сопутствующая деятельности по формированию кредитных историй и сегодня – достоверность данных, предоставляемых бюро (конторой). Уже в самом начале XX в. выяснилось, что ряд контор ввиду отсутствия должного контроля представляли недостоверные сведения либо в угоду конкурентам распространяли порочащую отдельных предпринимателей информацию.

Так что же такое кредитная история? По определению Банка России *кредитная история* – это документ, который характеризует платежную дисциплину человека или организации<sup>1</sup>. Таким образом, кредитная история показывает, насколько корректно исполнялись заемщиком обязательства по кредитам и займам. При этом информация может учитываться по широкому кругу кредиторов: банки, небанковские кредитные организации, прочие кредиторы.

---

<sup>1</sup> Банк России, раздел «Кредитные истории» [Электронный ресурс]. URL: <https://cbr.ru/ckki/> (дата обращения: 01.07.2020).

Законодательной основой деятельности по формированию кредитной истории заемщика в современной России является Федеральный закон «О кредитных историях» от 30.12.2004 г. № 218-ФЗ, в котором определяются понятие и состав кредитной истории, основания, порядок формирования, хранения и использования кредитных историй (ст. 1). Основной целью принятия данного закона является повышение защищенности кредиторов и заемщиков за счет общего снижения кредитных рисков, повышение эффективности работы банков, небанковских кредитных организаций, микрофинансовых организаций, кредитных кооперативов, иных кредиторов.

Основной организационный институт, формирующий и хранящий кредитные истории – бюро кредитных историй (БКИ). *Бюро кредитных историй* – юридическое лицо, зарегистрированное в соответствии с законодательством Российской Федерации, являющееся коммерческой организацией и оказывающее услуги по формированию, обработке и хранению кредитных историй, а также по предоставлению кредитных отчетов и сопутствующих услуг.

Российским законодательством определен порядок сбора, обработки, хранения и предоставления в бюро кредитных историй информации (БКИ), характеризующей своевременность исполнения заемщиками своих обязательств по договорам займа (кредита), исполнения физическими и юридическими лицами обязательств по внесению платы за жилое помещение, коммунальные услуги и услуги связи, исполнения физическими лицами алиментных обязательств, по которым имеется вступившее в силу и не исполненное в течение 10 дней решение суда о взыскании с должника указанных денежных сумм<sup>2</sup>. Таким образом, в БКИ сосредоточен существенный объем информации по платежам кредитного характера и обязательствам, которые налагаются на плательщика в связи с решением суда. При этом учитывается не только полнота погашения обязательства, но и соблюдение установленных сроков внесения платежей.

Структурно кредитная история состоит из нескольких частей, при этом у физического лица она несколько больше, чем у юридического.

*Первый блок* информации содержит набор персональных данных о заемщике. У физического лица это: Ф. И. О; данные паспорта; адрес регистрации; данные о налоговой регистрации и СНИЛС. Для юридического лица указывается: название; адрес регистрации; регистрационный и идентификационный номера; данные о реорганизации (если таковая была).

*Второй блок* кредитной истории (его можно назвать основным информационным блоком) отражает данные: об обязательствах, взятых заемщиком напрямую или в качестве созаемщика, или поручителя (кредиты, ссуды, иные обязательства); полноте и своевременности внесения платежей по основному долгу и процентам по нему; о наступлении процедуры банкротства или признания должника недееспособным (для физических лиц); возможно отражение информации о наличии у заемщика установленного кредитного рейтинга (в случае его наличия).

<sup>2</sup> О кредитных историях : Федеральный закон от 30.12.2004 г. № 218-ФЗ. Ст. 2.

*Третий блок* отражает дополнительную информацию относительно заемщика. Тут могут содержаться сведения о кредиторах, которые передали информацию о заемщике в бюро кредитных историй, или данные об организациях, которые уже запрашивали кредитную историю данного заемщика. Кроме того, в данном блоке содержится информация о факте перепродажи кредита (ссуды, займа, иного обязательства) третьей стороне с указанием сведений о ней.

*Четвертый блок* кредитной истории является информационным и заполняется только в отношении заемщика-физического лица. Тут отражается наличие и частота запроса кредита заемщиком в разных банках и реакция кредиторов на эти обращения (отказ или одобрение заявок на кредиты с возможным указанием причин принятия конкретного отрицательного решения); указываются сведения о наличии просроченной задолженности по действующим кредитным обязательствам (учитывается наличие как минимум двух пропущенных подряд платежей на протяжении 120 календарных дней).

Кредитная история охватывает 10 лет, этот срок отсчитывается с момента любых последних изменений в кредитной истории (например, изменения паспортных данных и т. д.).

Персональная кредитная история конкретного заемщика может быть сформирована одновременно в разных бюро кредитных историй. Каждый кредитор (банк, МФО или иной игрок кредитного рынка) самостоятельно определяет то бюро, в которое передает информацию о своем клиенте. Каждый заемщик-физическое лицо, имеющий информацию о том, где хранится его кредитная история, может запросить ее в БКИ. Проще всего сделать это при помощи портала госуслуг.

Накопленная в кредитной истории информация может послужить основой для вычисления *персонального кредитного рейтинга заемщика*, рассчитываемого БКИ автоматически, исходя из имеющейся информации в личной кредитной истории. Чем выше показатель данного рейтинга, тем выше вероятность одобрения кредита банком (или иным заемщиком), так как показывает низкую вероятность невыполнения заемщиком взятых на себя обязательств. С 2019 г. в России осуществляется расчет персонального кредитного рейтинга гражданам страны. Каждое БКИ (и ряд крупных банков РФ) проводит расчет по собственной методике.

Для удобства пользования информацией о кредитных историях в Банке России создан *центральный каталог кредитных историй (ЦККИ)*. Он хранит и передает ряду пользователей кредитных отношений информацию о бюро кредитных историй, в котором сформирована история конкретного заемщика. ЦККИ хранит информацию, собранную в первом блоке кредитных историй, что позволяет идентифицировать запрос на получение информации и корректно определить точку хранения нужных данных. Банк России ведет реестр бюро кредитных историй, работающих в России. По состоянию на 10.08.2020 г. в реестре числится 10 организаций<sup>3</sup>.

<sup>3</sup> Банк России, раздел «Государственный реестр бюро кредитных историй» [Электронный ресурс]. URL: <https://cbr.ru/ckki/registry/> (дата обращения: 01.07.2020).

Кредитная история заемщика является основанием для расчета *показателя долговой нагрузки* (ПДН), т. е. отношения суммы среднемесячных платежей по всем кредитам заемщика к величине его среднемесячного дохода. С 01.10.2019 г. данный расчет проводится для физических лиц-заемщиков кредиторами на основании Указания Банка России от 31.08.2018 г. № 4892-У «О видах активов, характеристиках видов активов, к которым устанавливаются надбавки к коэффициентам риска, и методике применения к указанным видам активов надбавок в целях расчета кредитными организациями нормативов достаточности капитала». Банк либо иной кредитор рассчитывают ПДН при выдаче кредита на сумму выше 10 тыс. руб., либо при принятии решения об увеличении кредитного лимита по кредитной карте, при продлении срока действия договора кредита или при реструктуризации задолженности.

*Значимость кредитной истории* (своеобразной оценки финансовой репутации) велика, учитывая, что запрашивать ее в БКИ могут как непосредственно заемщики, так и банки, небанковские кредитные организации, а также иные юридические лица:

– *кредитные организации* учитывают данную информацию при оценке кредитных рисков по конкретному заемщику. Следует заметить, что заемщику имеет смысл ознакомиться со своей кредитной историей по нескольким причинам: во-первых, понять вся ли информация там корректна; во-вторых, прочтя причины отказа в предыдущих заявках на кредит, понять, какие «болевы точки» имеются и в каком направлении нужно работать;

– работодатель может учесть финансовую дисциплинированность сотрудника при планируемом повышении в должности либо при назначении на должность с материальной ответственностью. Имеет смысл запросить свою кредитную историю перед новым трудоустройством, особенно если трудовые отношения будут касаться сфер, связанных с финансовой ответственностью;

– страховые организации могут не оценить наличие большого числа кредитов или наличие просрочек по ним при заключении полиса и либо увеличить страховую премию, либо вовсе отказаться от заключения договора страхования, избегая возможных мошеннических действий;

– шеринговые и реэлторские компании, иные арендодатели могут отказать в заключении договора на свои услуги или существенно увеличить цену таких услуг в случае, если клиент – недобросовестный плательщик, а следовательно, возникают дополнительные риски.

Подводя итог, можно констатировать, что бюро кредитных историй, формируя индивидуальные кредитные истории, рассчитывая персональные рейтинги заемщиков, позволяют банкам, небанковским кредитным организациям, а также прочим кредиторам более точно определять потенциальный кредитный риск при осуществлении своей деятельности, а добросовестным плательщикам, в случае необходимости, быстрее и на более льготных условиях оформлять новый кредит.

## 17.2. Государственная корпорация «Агентство по страхованию вкладов» (АСВ)

Государственная корпорация «Агентство по страхованию вкладов» (АСВ) была создана в январе 2004 г. на основании Федерального закона № 177-ФЗ «О страховании вкладов в банках Российской Федерации» от 23.12.2003 г.

Предшественник АСВ – Агентство по реструктуризации кредитных организаций (АРКО) было создано в 1999 г. в целях преодоления кризиса банковской системы и восстановления ее стабильности, став первым юридическим лицом, созданным в РФ в организационно-правовой форме государственной корпорации. В период осуществления деятельности АРКО осуществляло реструктуризацию и рекапитализацию кредитных организаций с нестабильным финансовым состоянием. В 2004 г. АРКО было ликвидировано. Денежные средства, оставшиеся после удовлетворения требований кредиторов к АРКО, были переданы АСВ в качестве имущественного вклада РФ в имущество указанной корпорации в следующем соотношении:

1) 1/3 денежных средств – на проведение мероприятий, предусмотренных законом о страховании вкладов;

2) 2/3 денежных средств – в фонд обязательного страхования вкладов.

АСВ имеет счет в Банке России, а также вправе открывать банковские счета в КО на территории РФ в законодательном порядке. Правительство РФ устанавливает требования к кредитным организациям на территории РФ, в которых АСВ вправе открывать банковские и иные счета и с которыми вправе заключать договоры банковского вклада (депозита).

Требования к кредитным организациям:

1) капитал в размере не менее 1 млрд руб. по состоянию на последнюю отчетную дату;

2) наличие в договоре условий, по которым кредитная организация возвращает сумму депозита и проценты по нему, если перестает удовлетворять условиям, определенным законодательно;

3) участие кредитной организации в системе обязательного страхования вкладов в банках РФ;

4) отсутствие у кредитной организации просроченной задолженности по банковским депозитам, ранее размещенным в ней за счет временно свободных средств государственной корпорации;

5) наличие кредитного рейтинга не ниже уровня «А-(RU)», присвоенного кредитным рейтинговым агентством АКРА, и (или) не ниже уровня «ruA-», присвоенного кредитным рейтинговым агентством «Эксперт РА»;

6) раскрытие кредитной организацией, а также всеми кредитными организациями, входящими в одну с ней банковскую группу, информации о своей деятельности в соответствии с банковским законодательством.

Если кредитная организация перестала соответствовать данным требованиям, АСВ обязано не позднее трех рабочих дней, следующих за днем выявления такого несоответствия, направить требование о возврате денежных средств.

АСВ вправе заключать договоры банковского счета, банковского вклада (депозита) с государственной корпорацией развития ВЭБ.РФ, если это направлено на выполнение функций ВЭБ.РФ, а также в целях обеспечения ликвидности и управления рисками.

Отдельные аспекты функционирования АСВ обобщены в табл. 17.1.

Т а б л и ц а 17.1

**Особенности функционирования АСВ<sup>4</sup>**

| Позиции функционирования  | Характеристика  |
|---|---|
| Функции в системе страхования вкладов   | <ol style="list-style-type: none"> <li>1. Организует учет банков (ведет реестр).</li> <li>2. Осуществляет сбор страховых взносов и контроль за их поступлением в фонд обязательного страхования вкладов.</li> <li>3. Осуществляет мероприятия по учету требований вкладчиков к банку и выплате им возмещения по вкладам.</li> <li>4. Имеет право обращаться в Банк России с предложением о применении к банкам за нарушение требований настоящего Федерального закона мер ответственности.</li> <li>5. Инвестирует временно свободные средства фонда обязательного страхования вкладов в депозиты Банка России и (или) в иные активы (объекты инвестирования), определенные законодательно.</li> <li>6. Имеет право требовать от банков размещения информации о системе страхования вкладов и об участии в ней банка в доступных для вкладчиков помещениях банка, в которых осуществляется обслуживание вкладчиков.</li> <li>7. Определяет порядок расчета страховых взносов</li> </ol> |
| Функции в соответствии с ФЗ «О банках и банковской деятельности» и ФЗ «О несостоятельности (банкротстве)» | Функции конкурсного управляющего (ликвидатора) при банкротстве кредитных организаций  |
| Полномочия  | <p>Выполнение функций по обязательному страхованию вкладов не требует получения лицензии на осуществление страховой деятельности.</p> <p>Вправе осуществлять операции по реализации имущества (предмета залога), являющегося обеспечением исполнения обязательств КО-контрагентов Банка России по кредитам.</p>   |

<sup>4</sup> О страховании вкладов в банках Российской Федерации : Федеральный закон № 177-ФЗ от 23.12.2003 г. // КонсультантПлюс : сайт. URL: [http://www.consultant.ru/document/cons\\_doc\\_LAW\\_45769/](http://www.consultant.ru/document/cons_doc_LAW_45769/) (дата обращения: 01.06.2020).



О к о н ч а н и е т а б л . 17.1

| Позиции функционирования             | Характеристика  |
|--------------------------------------|---|
|                                      | Вправе приобретать акции (доли) банков – участников системы страхования вкладов   |
| Имущество Агентства                  | Формируется за счет:<br>– имущественных взносов Банка России;<br>– страховых взносов;<br>– гарантийных взносов;<br>– доходов, получаемых от размещения денежных средств, средств от выпуска эмиссионных ценных бумаг и других законных поступлений  |
| Органы управления                    | Совет директоров, правление и генеральный директор  |
| Совет директоров                     | Высшим органом управления является совет директоров. В него входят 13 членов – семь представителей Банка России, в том числе Председатель Банка России по должности, пять представителей Правительства РФ и генеральный директор Агентства по должности. Председателем совета директоров Агентства является Председатель Банка России     |
| Отчетность Агентства                 | Отчетный период Агентства устанавливается с 1 января по 31 декабря включительно.<br>Годовой отчет Агентства составляется ежегодно не позднее 15 февраля года, следующего за отчетным, и утверждается советом директоров Агентства до 15 марта.<br>Годовой отчет Агентства направляется в Правительство Российской Федерации и Банк России |
| Аудит Агентства                      | Совет директоров АСВ ежегодно определяет аудиторскую фирму для проверки отчетности Агентства. Внутренний аудит осуществляется службой внутреннего аудита, подотчетной совету директоров. Совет директоров вправе принимать решения о проведении внеочередных аудиторской и ревизионной проверок АСВ                                       |
| Реорганизация и ликвидация Агентства | Агентство может быть реорганизовано или ликвидировано на основании Федерального закона, определяющего порядок реорганизации или ликвидации и использования имущества Агентства  |

*Первым направлением деятельности АСВ стала организация системы страхования вкладов РФ.* В современном мире роль систем страхования вкладов усиливается и действует уже в 145 странах. В ноябре 2014 г. Международная ассоциация страховщиков депозитов утвердила «*Основопологающие принципы для эффективных систем страхования депозитов*» – международный стандарт, определяющий минимальный набор требований, которым должны соответствовать национальные системы страхования депозитов. Контроль соблюдения данного

стандарта осуществляют Совет по финансовой стабильности, Международный валютный фонд и Всемирный банк. Российская система страхования вкладов по своим ключевым параметрам соответствует данному международному стандарту.

Особенности функционирования системы страхования вкладов в России были рассмотрены в п. 5.3.

По данным, опубликованным на сайте АСВ<sup>5</sup>, число банков – участников системы страхования вкладов с момента ее введения в РФ – 702, из них действующих 346 (данные на 28.08.2020 г.), количество страховых случаев за весь период работы АСВ – 515 (данные на 28.08.2020 г.).

С принятием ФЗ № 121-ФЗ «О внесении изменений в Федеральный закон “О несостоятельности (банкротстве) кредитных организаций” и признании утратившими силу некоторых законодательных актов (положений законодательных актов) Российской Федерации» от 20.08.2004 г. в России введен институт корпоративного конкурсного управляющего несостоятельных банков, функции которого возложены на АСВ. Это стало вторым направлением в деятельности АСВ. Количество ликвидационных процедур в процессе в отношении банков – 359, количество завершенных ликвидационных процедур – 346 (данные на 28.08.2020 г.).

АСВ выступает в роли конкурсного управляющего в случаях, предусмотренных законодательством:

- 1) банкротство КО, которые обладали лицензией Банка России на привлечение во вклады денежных средств физических лиц;
- 2) банкротство КО, которые не имели такой лицензии, в случае, если в арбитражный суд не будет представлена для утверждения кандидатура конкурсного управляющего – физического лица;
- 3) признание банкротом отсутствующей КО.

27.10.2008 г. был принят Федеральный закон № 175-ФЗ «О дополнительных мерах для укрепления стабильности банковской системы в период до 31.12.2014 г.», согласно которому АСВ было наделено еще и функциями по финансовому оздоровлению банков. Данный функционал стал *третьим направлением* деятельности АСВ. Количество проектов санации банков, в которых Агентство приняло участие – 16.

В соответствии с Федеральным законом № 422-ФЗ «О гарантировании прав застрахованных лиц в системе обязательного пенсионного страхования Российской Федерации при формировании и инвестировании средств пенсионных накоплений, установлении и осуществлении выплат за счет средств пенсионных накоплений» от 28.12.2013 г., вступившим в силу с 01.01.2014 г., создана система гарантирования прав застрахованных лиц в системе обязательного пенсионного страхования. Данное направление стало четвертым в деятельности АСВ. В настоящее время 29 НПФ являются участниками системы гарантирования прав

---

<sup>5</sup> Агентство по страхованию вкладов : офиц. сайт. URL: <https://www.asv.org.ru/> (дата обращения: 28.08.2020).

застрахованных лиц. Количество ликвидационных процедур в процессе в отношении НПФ – 29, количество завершенных ликвидационных процедур – 5 (данные на 28.08.2020 г.).

В условиях развития международного кризиса 2008–2009 гг. АСВ было наделяемо новыми полномочиями. В соответствии с Федеральным законом «О дополнительных мерах для укрепления стабильности банковской системы в период до 31.12.2014 г.» АСВ получило *следующие полномочия:*

- оказание финансовой помощи лицам, приобретающим в соответствии с согласованным планом участия АСВ в предупреждении банкротства банка акции (доли) банка в размере, позволяющем определять решения банка по вопросам, отнесенным к компетенции общего собрания его учредителей (участников) (инвесторы);

- оказание финансовой помощи банкам, приобретающим в соответствии с согласованным планом участия АСВ в предупреждении банкротства банка имущество и обязательства банка или их часть;

- приобретение в соответствии с согласованным планом участия АСВ в предупреждении банкротства банка акций (долей) банка в размере, позволяющем определять решения банка по вопросам, отнесенным к компетенции общего собрания его учредителей (участников);

- оказание финансовой помощи банку при условии приобретения АСВ и инвесторами в соответствии с согласованным планом участия АСВ в предупреждении банкротства банка акций (долей) банка в размере, позволяющем определять решения банка по вопросам, отнесенным к компетенции общего собрания его учредителей (участников);

- организация торгов по продаже имущества, являющегося обеспечением исполнения обязательств банка, в том числе перед Банком России;

- исполнение в соответствии с согласованным планом участия АСВ в предупреждении банкротства банка функций временной администрации на основании решения Банка России.

Имеющийся международный опыт по предотвращению банкротства коммерческих организаций показывает, что величина суммарных затрат на санацию банков составляла величину, равную нескольким процентам ВВП. Следовательно, данный механизм качественно можно характеризовать как не совсем эффективный по двум причинам: малым количеством предотвращенных банкротств коммерческих банков и затратностью его реализации. И в 2017 г. был создан ООО «Управляющая компания Фонда консолидации банковского сектора» для осуществления мероприятий по финансовому оздоровлению кредитных организаций с участием Банка России.

В целом же можно констатировать весомую роль АСВ в экономике РФ, с расширением полномочий и направлений деятельности в рамках развития банковской системы страны.

### 17.3. Фонд консолидации банковского сектора (ФКБС)

Принятые в мае 2017 г. поправки к ФЗ «О Центральном банке Российской Федерации (Банке России)» наделили Банк России полномочиями по учреждению ООО «Управляющая компания Фонда консолидации банковского сектора» (УК ФКБС). Размер уставного капитала УК ФКБС на момент создания в июне 2017 г. составил 1,5 млрд руб., единоличным владельцем 100 % доли УК ФКБС является Банк России. Таким образом, Банк России ввел новый механизм финансового оздоровления (табл. 17.2).

Т а б л и ц а 17.2

#### Особенности нового механизма финансового оздоровления кредитных организаций<sup>6</sup>

| Позиции функционирования                  | Характеристика  |
|---|---|
| Цели                                      | Сокращение расходов Банка России на санацию.<br>Повышение эффективности контроля за расходами на санацию и прозрачности санации.<br>Исключение зависимости санации от финансового состояния банка-инвестора.<br>Создание равных конкурентных условий для saniруемых и иных банков (saniруемый банк будет выполнять пруденциальные требования регулятора сразу после доканиализации) |
| Основные положения                        | Дополнение процедур saniрования новым инструментом – прямой доканиализацией saniруемого банка Банком России.<br>Создание ФКБС.<br>Учреждение Банком России в качестве единственного участника ООО «Управляющая компания Фонда консолидации банковского сектора» (УК Фонда)  |
| Порядок формирования                      | Не является юридическим лицом.<br>Денежные средства Банка России по решению Совета директоров Банка России обособляются от остального его имущества путем перечисления на специально предусмотренные для этого в бухгалтерском учете Банка России счета.<br>Выделение средств осуществляется индивидуально для каждого проекта санации  |
| Использование средств Фонда Банком России | Приобретение акций (долей) saniруемых банков.<br>Предоставление saniруемым банкам субординированных кредитов, иных кредитов, размещение депозитов, предоставление гарантий.   |

<sup>6</sup> Банк России : офиц. сайт. URL: [https://cbr.ru/Press/press\\_centre/events/2017-06-19.pdf](https://cbr.ru/Press/press_centre/events/2017-06-19.pdf) (дата обращения: 28.08.2020).

О к о н ч а н и е т а б л. 17.2

| Позиции функционирования         | Характеристика   |
|----------------------------------|--|
|                                  | <p>Приобретение имущества (имущественных прав) saniруемых банков.</p> <p>Оказание финансовой помощи saniруемым банкам и инвесторам в рамках процедур санации, осуществляемых с участием УК Фонда</p>   |
| Управление полученным имуществом | <p>Приобретенные Банком России акции (доли), имущество (имущественные права), имущественные требования по субординированным кредитам, иным кредитам, депозитам, гарантиям могут передаваться в доверительное управление УК Фонда.</p> <p>По итогам санации акции (доли), имущество банка могут быть выставлены Банком России на открытый аукцион</p> |

Основными видами деятельности УК ФКБС являются:

- участие в осуществлении мер по нредунреждению банкротства банков с использованием денежных средств, составляющих УК ФКБС;
- доверительное управление акциями банков, передаваемыми в управление Банком России;
- доверительное управление паевыми инвестиционными фондами, учредителем доверительного управления которых при их формировании является только Банк России;
- доверительное управление правами (требованиями) по субординированным кредитам (депозитам, займам, облигационным займам), иным кредитам, депозитам, банковским гарантиям, денежными средствами, иным имуществом (имущественными правами), передаваемыми ей в управление Банком России, а также имуществом, полученным в процессе управления;
- учет и хранение имущества, составляющего паевые инвестиционные фонды, за исключением учета прав на ценные бумаги<sup>7</sup>.

Банк России вводит в банке временную администрацию, и планируемое оздоровление проходит в два этапа.

На I этапе временная администрация проведет оценку реального состояния дел, при необходимости сформирует дополнительные резервы на возможные потери и сделает переоценку имущества. Будут определены уточненная величина капитала банка и потребность его увеличения за счет средств УК ФКБС. По итогам первого этапа Банк России утверждает план своего участия в предупреждении банкротства.

На II этапе временной администрацией банка сроком до 6 месяцев становится УК ФКБС. После окончания работы временной администрации УК ФКБС права

<sup>7</sup> Управляющая компания «Фонд консолидации банковского сектора»: офиц. сайт. URL: <http://amfbc.ru/> (дата обращения: 14.01.2019).

действующих акционеров восстанавливаются, но доля обыкновенных акций банка, которыми они продолжают владеть, не может превышать 25 %. В период ее работы уставный капитал банка приводится в соответствие с размером собственных средств или уменьшается до 1 руб. (если окажется отрицательным). В последнем случае действующие акционеры полностью утрачивают свои права собственности на банк. Решение об уменьшении уставного капитала банка принимается Комитетом банковского надзора и оформлено приказом Банка России. Новый размер уставного капитала должен позволить банку соблюдать нормативы достаточности собственных средств. Дополнительную эмиссию приобретет Банк России, в результате чего Банк России получит не менее 75 % обыкновенных акций банка. На завершающем этапе УК ФКБС созывает внеочередное собрание акционеров банка, на котором будет принято решение о создании новых органов управления. После этого работа временной администрации будет прекращена.

В 2017 г. при участии ФКБС первым был санирован банк ФК «Открытие» (крупнейшая частная КО в России; занимала на тот момент 8-е место по размеру активов). Также в 2017 г. была запущена санация «Бинбанка» (12-е место по размеру активов). В 2019 г. «Бинбанк» был присоединен к ФК «Открытие». Третьей в 2017 г. стала санация «Промсвязьбанка» (9-е место по величине активов). В дальнейшем он был превращен в опорный банк по гособоронзаказу и крупным госконтрактам. В 2018 г. под управление ФКБС был передан банк «Советский» (106-е место по размеру активов). Также в 2018 г. под управление фонда перешли банк «Траст» (19-е место) и «Рост Банк» (15-е место). В июле 2018 г. у банка «Советский» была отозвана лицензия, а «Рост Банк» присоединен к «Трасту». На базе последнего был создан банк непрофильных активов.

На текущий период четыре банка находятся на санации с участием Банка России: «Московский Индустриальный банк», «Азиатско-Тихоокеанский Банк», «Промсвязьбанк», Национальный банк «ТРАСТ»<sup>8</sup>.

Таким образом, данный механизм является новым механизмом, в результате применения которого банк докапитализируется напрямую, имеется возможность приступить к полноценной деятельности по дальнейшему успешному функционированию с улучшением финансовых показателей.

## 17.4. Рейтинговые агентства

Среди структур, сопровождающих банковскую деятельность, особую роль играют рейтинговые агентства. Значимость данных структур определяется тем, что они, с одной стороны, оценивают качественный уровень заемщиков кредитных организаций либо компаний, в активы которых банки инвестируют собственные и заемные средства, а с другой стороны, сами кредитные организации подвер-

---

<sup>8</sup> Банк России : офиц. сайт. URL: [https://cbr.ru/banking\\_sector/PrBankrot/bfo/](https://cbr.ru/banking_sector/PrBankrot/bfo/) (дата обращения: 28.08.2020).



гаются оцениванию со стороны рейтинговых агентств, что является важным показателем их привлекательности для вкладчиков и иных клиентов (что роднит банк с иными участниками финансового рынка).

Начнем с понимания того, что же такое рейтинг. *Рейтинг* – определенный индивидуальный числовой показатель, некая комплексная оценка состояния субъекта либо ценности чего-либо, которая позволяет отнести его к некоторому классу, разряду, категории, группе. Из значительной массы рейтингов, выставляемых как кредитными рейтинговыми агентствами, так и просто аналитическими компаниями, остановимся на кредитном рейтинге.

*Кредитный рейтинг* отражает текущее мнение рейтингового агентства (аналитика, занимающегося оценкой рейтингуемого лица) по поводу кредитоспособности последнего, оценки возможного кредитного риска в отношении долговых обязательств в сочетании со способностью их погашения как в краткосрочном, так и в долгосрочном временных интервалах.

Деятельность рейтинговых агентств в России регламентируется законодательно. Быть таким агентством может только организация, внесенная в реестр кредитных рейтинговых агентств Банком России, сформировавшая уставный капитал в сумме не менее 50 млн руб., и не совмещающая рейтинговую деятельность с иными видами деятельности.

Законодательное регулирование рейтинговой деятельности закреплено Федеральным законом «О деятельности кредитных рейтинговых агентств в Российской Федерации, о внесении изменения в ст. 76.1 Федерального закона “О Центральном банке Российской Федерации (Банке России)” и признании утратившими силу отдельных положений законодательных актов Российской Федерации» от 13.07.2015 г. № 222-ФЗ. Данный документ определяет основные терминологические категории, используемые в рейтинговой деятельности в РФ:

– *рейтинговая деятельность* – профессиональная деятельность, осуществляемая на постоянной основе, состоящая в совокупности из подготовки, присвоения, подтверждения, пересмотра, отзыва кредитных рейтингов и прогнозов по кредитным рейтингам на основе анализа информации в соответствии с методологией и сопровождающаяся распространением информации о присвоенных кредитных рейтингах и прогнозах по кредитным рейтингам любым способом, обеспечивающим доступ к ней неограниченного круга лиц;

– *кредитный рейтинг* – мнение о способности рейтингуемого лица исполнять принятые на себя финансовые обязательства (кредитоспособность, финансовая надежность, финансовая устойчивость) и (или) о кредитном риске его отдельных финансовых обязательств или финансовых инструментов, выраженное с использованием рейтинговой категории;

– *рейтингуемое лицо* – юридическое лицо или публично-правовое образование, способность исполнять принятые на себя финансовые обязательства которых (кредитоспособность, финансовая надежность, финансовая устойчивость) прямо или косвенно оценена в кредитном рейтинге;

– *объект рейтинга* – рейтингуемое лицо и (или) его финансовые обязательства (кредитоспособность, финансовая надежность, финансовая устойчивость) или финансовые инструменты;

– *рейтинговая категория* – обозначенный в виде буквенного, числового и (или) иного специального символа (символов) элемент рейтинговой шкалы;

– *рейтинговая шкала* – система рейтинговых категорий, применяемая кредитным рейтинговым агентством для классификации уровней кредитного рейтинга;

– *международная рейтинговая шкала* – рейтинговая шкала, обеспечивающая возможность международного сопоставления кредитных рейтингов, присвоенных кредитным рейтинговым агентством;

– *национальная рейтинговая шкала* – рейтинговая шкала, обеспечивающая возможность исключительно внутрисударственного сопоставления кредитных рейтингов, присвоенных кредитным рейтинговым агентством;

– *методология кредитного рейтингового агентства* – внутренний документ, определяющий принципы и формы анализа количественных и качественных факторов, применения моделей и ключевых рейтинговых предположений, на основании которых принимается решение о рейтинговом действии<sup>9</sup>.

В широком трактовании кредитный рейтинг отражает субъективное мнение эксперта об уровне возможного кредитного риска, который понесет кредитор при работе с конкретным рейтингуемым лицом. При этом надо понимать, что выставленный рейтинг не является советом по осуществлению инвестиций или рекомендацией о целесообразности приобретения, продажи или хранения каких-либо финансовых активов, это не показатель рыночной ликвидности финансовых активов и не индикатор тренда его стоимости или иных качественных характеристик на рынке. Кредитный рейтинг – это информационная база для самостоятельного принятия инвестиционного решения кредитором, учитывая уровень кредитоспособности заемщика и его способности погасить долг в случае дефолта.

Оценка и рейтингование кредитных рисков, проводимые в современной экономике, призваны повысить прозрачность финансового рынка, а следовательно, стабильность деятельности всех финансовых институтов, включая банки. Достигается данный эффект за счет следующих факторов:

– *раскрытие информации по широкому кругу вопросов как финансового, так и организационно-экономического характера*. Кредитный рейтинг – это источник информации для инвестора, расширяющий инвестиционные горизонты. Так, например, в США практически всем публичным эмиссиям присваиваются рейтинги. С середины 1970-х гг. использование рейтингов стало общепринятой практикой на других крупных рынках, в частности, в Великобритании, Франции, Германии, Испании, Швеции, Японии;

<sup>9</sup> О деятельности кредитных рейтинговых агентств в Российской Федерации, о внесении изменения в статью 76.1 Федерального закона «О Центральном банке Российской Федерации (Банке России)» и признании утратившими силу отдельных положений законодательных актов Российской Федерации»: Федеральный закон от 13.07.2015 г. № 222-ФЗ // КонсультантПлюс : сайт. URL: [http://www.consultant.ru/document/cons\\_doc\\_LAW\\_182646/](http://www.consultant.ru/document/cons_doc_LAW_182646/) (дата обращения: 01.09.2020). Ст. 2.

– *установление ограничений на кредитный риск*. Полученный рейтинг может использоваться кредиторами и инвесторами как отправная точка отсчета при установлении ограничений на инвестирование в конкретные финансовые активы или кредитования определенного субъекта;

– *формирование объективной оценки компании-эмитента в глазах инвесторов и обеспечение доступа к капиталу*. На современных мировых рынках рейтинг имеет эффект «кредитного паспорта», который может обеспечить доступ к международному фонду заемного капитала и повысить ликвидность его долговых обязательств;

– *диверсификация источников финансирования и привлечения капитала*, так как получение эмитентом кредитного рейтинга повышает его финансовую гибкость, облегчая обращение как к банковскому кредиту, так и иным источникам средств за пределами банковской сферы;

– *снижение стоимости заемного капитала*, так как высокий рейтинг представляет заемщику возможность привлечения средств с рынка ценных бумаг или иных источников. Как результат – снижение стоимости фондирования инвестиционной сделки и более удобные способы контроля за условиями обслуживания и погашения заемных средств.

*Базельский комитет по банковскому надзору*<sup>10</sup> выработал набор минимальных требований, применяемых относительно рейтинговых агентств:

1. *Объективность и достоверность*. Методология присвоения рейтинга должна быть системной и верифицируемой на базе исторических данных. Рейтинги должны периодически пересматриваться и отвечать изменениям в финансовом состоянии заемщика. Методология оценки должна применяться не менее трех лет.

2. *Независимость*. Процедура присваивания рейтинговых оценок должна быть свободна от любого внешнего политического влияния или ограничений, экономического давления со стороны оцениваемых заведений.

3. *Открытость и международный доступ*. Для целей проверки индивидуальные оценки должны быть публично доступны. Агентства не обязаны оценивать фирмы более чем в одной стране, но их результаты должны быть доступны иностранным заинтересованным лицам на тех же условиях, что и для резидентов.

4. *Ресурсы*. Рейтинговое агентство должно иметь достаточные кадровые ресурсы для осуществления полноценного анализа, а также для того, чтобы позволить значимый постоянный контакт с высшим операционным менеджментом оцениваемого учреждения.

5. *Признание*. Рейтинговое агентство и его методика должны быть признаны профессиональным сообществом и регулирующими органами.

Каков алгоритм работы рейтинговых агентств с клиентами? Остановимся на рассмотрении основных этапов процесса присвоения рейтингов как по национальной, так и по международной шкалам (рис. 17.1), а также вариантов действий заказчика после присвоения рейтинга.

<sup>10</sup> Организация, функционирующая при Банке международных расчетов с 1974 г., с целью разработки единых международных стандартов и методик регулирования банковской деятельности.



Рис. 17.1. Этапы присвоения рейтинга

**Этап 1.** *Обращение клиента в рейтинговую компанию за рейтингом.* На данном этапе клиент (банк, инвестиционная компания, эмитент ценной бумаги либо какая-то иная структура), предварительно проведя мониторинг рынка, выбирают определенное рейтинговое агентство, в которое обращаются с запросом провести рейтингование своих обязательств. Проходит встреча руководства компании-клиента с экспертами и администраторами рейтингового агентства. Обсуждается объект рейтингования, оговариваются сроки, объем и стоимость предстоящей процедуры. В случае договоренности сторон наступает второй этап работы.

**Этап 2.** *Назначение команды аналитиков.* После согласования процедурных вопросов, подписания договора рейтинговое агентство формирует команду экспертов-аналитиков, которые будут проводить процесс оценки. Состав экспертов для каждой процедуры рейтингования является уникальным, так как наряду с об-

щими вопросами в команде должны быть эксперты в той области, к которой относится деятельность рейтингуемого лица, а также специалисты, понимающие суть конкретного объекта рейтингования.

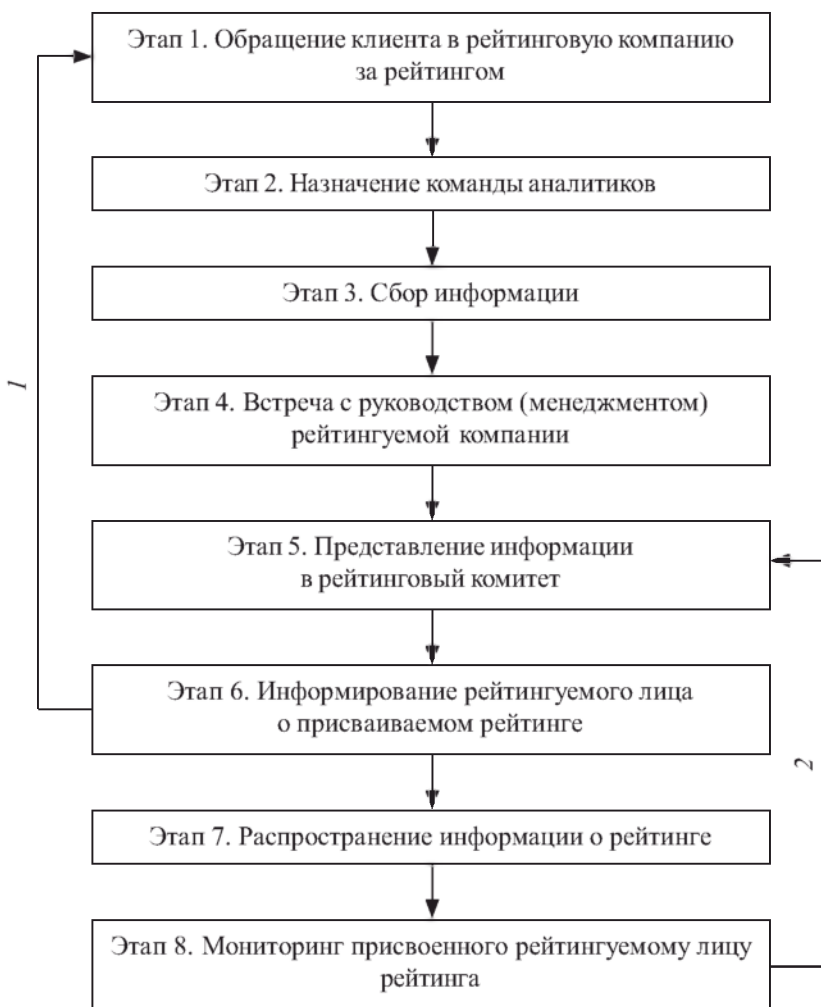
**Этап 3. Сбор информации.** Собранная команда аналитиков приступает к работе. Начинается сбор информации из открытых баз данных (так что открытость компаний – залог правильного рейтингования). Основа получения информации – опубликованные отчеты рейтингуемого лица. Информация используется для оценки финансового состояния организации, ее операционных результатов, политики и стратегии риск-менеджмента. При анализе кредитоспособности банка или другой финансовой организации оценивается качество активов, ресурсная база, рентабельность. База – данные финансовой отчетности, которую организация готовит для собственных нужд или для представления в регулирующие органы. Если эксперты не могут найти нужную информацию в открытых и специализированных базах, они ставят минимальные баллы по рассматриваемой позиции. Помимо цифровой информации собираются данные из газет, журналов, электронных СМИ и социальных сетей (эти данные характеризуют имидж и общественную оценку рейтингуемого лица). Данные собираются и обобщаются в соответствии с методикой присвоения рейтинга, которая применяется данным рейтинговым агентством.

**Этап 4. Встреча с руководством (менеджментом) рейтингуемой компании.** Одна из оцениваемых сторон деятельности рейтингуемого лица – эффективность руководства компании, наличие понимания у всех руководителей в целях деятельности, задачах, поставленных на краткосрочный период и стратегических установках. Важно понимание того, что руководство рейтингуемой компании представляет команду, действующую слаженно и способную ставить задачи перед коллективом. Важным аспектом анализа является понимание руководителями среднего звена тех задач, которые декларируются руководством компании.

**Этап 5. Представление информации в рейтинговый комитет.** Проведенный анализ рейтингуемого лица приводит к присвоению ему определенного рейтинга по рейтинговой шкале, принятой в данном рейтинговом агентстве. Данный показатель утверждает рейтинговый комитет агентства.

**Этап 6. Информирование рейтингуемого лица о присваиваемом рейтинге.** Важный процесс сотрудничества рейтингуемого лица и рейтингового агентства. По результатам ознакомления с присвоенным рейтингом клиент может одобрить или не одобрить результат. В первом случае работа продолжается и наступает 7-й этап работы. Если же клиент не удовлетворен работой команды аналитиков и отказывается принять присвоенный ему рейтинг, он может отказаться от публикации присвоенного рейтинга. Тогда у него два варианта действий: первый – прекратить сотрудничество с данным рейтинговым агентством и отказаться от идеи получения публичного рейтинга. Второй вариант (стрелка 1 на рис. 17.1) – поработать над выявленными ошибками и вновь обратиться за присвоением рейтинга. Тогда весь процесс начинается с начала. Пункт 6 статьи 11 Федерального закона от 13.07.2015 г. № 222-ФЗ «О деятельности кредитных рейтинговых агентств в Российской Федерации» предусматривает, что рейтингуемое лицо имеет пра-



во подать мотивированную апелляцию в случае несогласия с присвоенным кредитным рейтингом и (или) прогнозом по кредитному рейтингу. Кредитное рейтинговое агентство рассматривает такую мотивированную апелляцию в порядке и сроки, которые установлены внутренними документами кредитного рейтингового агентства.

**Этап 7. Распространение информации о рейтинге.** В случае согласия рейтингового лица с присвоенным рейтинговым значением данный показатель публикуется в открытых источниках информации: это обязательно сайт самого рейтингового агентства, профильные печатные и электронные СМИ.

**Этап 8. Мониторинг присвоенного рейтинговому лицу рейтинга.** Присвоением определенного рейтинга клиенту работа рейтингового агентства не завершается. Период действия выставленного рейтинга, как правило, один год. В этот период идет мониторинг рейтингового объекта, и информация сообщается в рейтинговый комитет агентства (стрелка 2 на рис. 17.1). В случае появления веских оснований рейтинговое агентство может провести корректировку выставленного ранее рейтинга.

Как мы уже отмечали, каждое рейтинговое агентство имеет свою методику оценки финансовых активов либо кредитного качества и выражает ее результат в виде особой рейтинговой шкалы, как правило, в буквенном выражении от «AAA» до «D». При этом ранжирование данной шкалы может отличаться у каждого агентства, однако принцип ее построения одинаков у всех.

Принято выделять инвестиционные и неинвестиционные категории рейтингов.

Термин «инвестиционная категория» относится как к долговым ценным бумагам, так и к финансовым институтам с относительно высокими кредитными характеристиками. К инвестиционной категории относятся следующие уровни рейтинга:

«AAA+, AAA, AAA–» – возможности эмитента по выплате долга и процентов чрезвычайно велики;

«AA+, AA, AA–» – возможности эмитента по выплате долга и процентов достаточно велики;

«A+, A, A–» – возможности эмитента по выплате долга достаточно велики, но зависят от внутриэкономической ситуации и других негативных явлений во внешней среде;

«BBB+, BBB, BBB–» – достаточная способность выполнять свои финансовые обязательства, однако возможности эмитентов зависят от внутриэкономической ситуации на данный момент.

К «неинвестиционным», или «спекулятивным», относятся финансовые институты (или их ценные бумаги), которые на сегодняшний день способны выполнять свои финансовые обязательства, но сталкиваются со значительной неопределенностью, способной негативно повлиять на уровень кредитного риска. Следующие уровни рейтинга относятся к спекулятивной категории:

«BB+, BB, BB–» – нестабильность внутриэкономической ситуации может повлиять на платежеспособность эмитента;



«В+, В, В–» – ограниченная платежеспособность эмитента;  
«ССС+, ССС, ССС–» – некоторая защита интересов инвесторов присутствует, но риски и нестабильность высоки;  
«СС+, СС, С–» – серьезные проблемы с платежеспособностью у эмитента. Его деятельность сильно зависит от внутриэкономической ситуации;  
«С+, С, С–» – платежеспособность эмитента полностью зависит от внутриэкономической ситуации; возбуждена процедура банкротства, но выполнение финансовых обязательств и платежи продолжаются;  
«D» – долги просрочены. Дефолт по финансовым обязательствам.  
Знаки «минус» и «плюс» в показателях рейтингов означают отклонение фактического значения показателя от среднего уровня по данной рейтинговой группе. При расчете кредитного рейтинга банка агентства составляют прогноз на следующие два-три года. Он может быть: стабильным; развивающимся; позитивным; негативным. Данная оценка показывает возможный вектор движения рейтинга в будущем.

Рейтинговая деятельность представляет собой достаточно закрытую систему. Несмотря на то, что в современном мире созданы сотни рейтинговых агентств, значительную долю рынка занимают лишь три компании, зарегистрированные в США:

**Standart & Poor's.** Работает с 1860 г. В настоящее время присутствует в 23 странах. Занимается присвоением краткосрочных и долгосрочных кредитных рейтингов. Индексы семейства Standard & Poor's используются для оценки эффективности инвестиций, а также в качестве базы для широкого круга финансовых инструментов, таких как индексные фонды, депозитные продукты, фьючерсы, опционы и фонды, обращающиеся на биржах (ETFs). Основные группы присваиваемых рейтингов: долгосрочный в иностранной валюте; долгосрочный в национальной валюте; долгосрочный прогноз; краткосрочный в иностранной валюте; краткосрочный в национальной валюте; краткосрочный прогноз; рейтинг по национальной шкале.

**Fitch Ratings.** Основано в 1913 г. в США. К 2020 г. в 50 офисах по всему миру проводят анализ по рынкам капитала более 150 государств. Кредитные рейтинги Fitch представляют собой мнение об относительной способности эмитента выполнять свои финансовые обязательства, такие как выплата процентов, выплата дивидендов по привилегированным акциям, погашение основной суммы долга, урегулирование страховых убытков и выполнение контрагентских обязательств. Кредитные рейтинги Fitch не оценивают напрямую какие-либо риски, за исключением кредитных рисков. Риски рассматриваются в той степени, в которой это влияет на способность эмитента проводить необходимые выплаты.

**Moody's.** Присваивает рейтинги с 1909 г. Является головной компанией Moody's Investors Service. Moody's присваивает международные и национальные рейтинги, которые официально называются *рейтингами дефолта эмитента*. Отличие от методик Standard & Poor's и Fitch Ratings: основным событием, вероятностью которого показывает рейтинг Moody's, является не сам дефолт, а тот факт,

что инвесторы понесут потери при его наступлении. Рейтинги Moody's имеют ряд особенностей. Категории «D», обозначающей дефолт, не существует. К каждой оценке от «Аа» до «Саа» вместо плюсов и минусов добавляются цифры 1, 2 и 3, которые называются модификаторами.

Вышеназванные рейтинговые агентства принято называть «большая тройка». Каждая из этих компаний имеет свой филиал в России, что отражается в реестре филиалов и представительств иностранных кредитных рейтинговых агентств, ведущемся Банком России.

Помимо данных компаний все большее значение на данном профильном рынке занимает китайское рейтинговое агентство Dagong Global Credit Rating (штаб-квартира в Гонконге).

Банк России – основной регулирующий институт финансового рынка страны. Именно он ведет реестр российских кредитных рейтинговых агентств<sup>11</sup>. По состоянию на 15 августа 2020 г. в данном реестре были лишь четыре агентства:

- Акционерное общество «Аналитическое кредитное рейтинговое агентство». Сокращенное название АКРА (адрес: <https://www.acra-ratings.ru/>);
- Акционерное общество «Рейтинговое агентство “Эксперт РА”» (адрес: <https://raexpert.ru/>);
- Общество с ограниченной ответственностью «Национальное рейтинговое агентство» (адрес: <http://www.ra-national.ru/>);
- Общество с ограниченной ответственностью «Национальные кредитные рейтинги» (адрес: <https://ratings.ru/>).

Потребность в создании национальных рейтинговых агентств объясняется тем, что международные агентства не имеют права присваивать компаниям рейтинги выше, чем суверенный рейтинг страны их регистрации (на август 2020 г. Российской Федерации присвоены следующие рейтинги: по версии S&P – «BBB–», прогноз «стабильный»; по версии Fitch – «BBB», «стабильный»; по версии Moody's – «Ваа3», «стабильный»).

Оценка российскими рейтинговыми агентствами обходится компаниям дешевле, а выполняется быстрее и с учетом национальной специфики ведения бизнеса. К тому же в данном случае агентства уделяют особое внимание сопровождению рейтинга после присвоения; предлагают широкий спектр информационно-аналитических услуг (следуют цели создания эффективной инфраструктуры тех финансовых рынков, на которых они работают, а не цели продажи отдельного продукта); глубже понимают специфику конкретных рынков, что обуславливает большую эффективность их оценок на этих рынках; принципиально заинтересованы в развитии национального рынка долговых обязательств для расширения собственного бизнеса, и это является значительной гарантией качества и объективности их оценок.

<sup>11</sup> Банк России, раздел «Инфраструктура финансового рынка» [Электронный ресурс]. URL: <http://cbr.ru/> (дата обращения: 01.09.2020).

Услуги агентств могут быть востребованы компаниями, которые не планируют выход на международный рынок.

Кроме того, российские агентства, конкурируя с международными, как правило, предоставляют ряд дополнительных сервисов, таких как ренкинги компаний (оценка по объему средств, проводимых операций и т. п.) различных отраслей.

### Контрольные вопросы

1. В чем суть кредитной истории?
2. Какую деятельность ведут бюро кредитных историй?
3. Из каких блоков информации состоит кредитная история?
4. В чем суть и зачем рассчитывать персональный кредитный рейтинг заемщика?
5. Зачем создан Центральный каталог кредитных историй?
6. Что показывает и для чего рассчитывается показатель долговой нагрузки заемщика?
7. Что такое кредитный рейтинг и что он показывает?
8. Какова разница между международной и национальной рейтинговыми шкалами?
9. Почему рейтингование кредитных рисков повышает прозрачность и стабильность всей финансовой системы?
10. Какой набор минимальных требований, применяемых относительно рейтинговых агентств, выработал Базельский комитет по банковскому надзору?
11. Каков алгоритм работы рейтинговых агентств с клиентами?
12. В чем разница между инвестиционными и неинвестиционными категориями рейтингов?
13. Какие рейтинговые агентства принято называть «большая тройка»?
14. Какая организация и почему ведет реестр российских кредитных рейтинговых агентств?

## Глава 18

# СПЕЦИАЛИЗИРОВАННЫЕ СУБЪЕКТЫ КРЕДИТНЫХ ОТНОШЕНИЙ

### 18.1. Небанковские кредитные организации, ломбарды, микрофинансовые организации, кредитные кооперативы

В современной экономике присутствует достаточно широкий спектр кредитных институтов, оказывающих населению, бизнесу и государственным структурам финансово-кредитные услуги. Среди них ведущее место принадлежит банкам. Однако существует особая группа финансовых игроков, не относящихся к банкам, но выполняющих некоторые банковские операции. Рассмотрим их подробнее. Начнем с небанковских кредитных организаций.

В Российской Федерации законодательно принято выделять три типа *небанковских кредитных организаций*: расчетные небанковские кредитные организации, платежные небанковские кредитные организации и небанковские депозитно-кредитные организации (НДКО). Их деятельность регламентируется законом «О банках и банковской деятельности» и иными подзаконными актами<sup>1</sup>.

*Расчетные небанковские кредитные организации* (РНКО) представляют собой наиболее многочисленную группу НКО в России. Их деятельность регламентируется не только Законом «О банках и банковской деятельности», но и рядом инструктивных материалов, подготовленных Центральным Банком. Основной – Инструкция от 26.04.2006 г. № 129-И «О банковских операциях и других сделках расчетных небанковских кредитных организаций, обязательных нормативах расчетных небанковских кредитных организаций и особенностях осуществления Банком России надзора за их соблюдением».

РНКО вправе осуществлять в сочетании достаточно широкий перечень банковских операций: открытие и ведение банковских счетов юридических лиц; осуществление переводов денежных средств по поручению юридических лиц, в том числе банков-корреспондентов, по их банковским счетам; инкассацию денежных средств, векселей, платежных и расчетных документов и кассовое обслуживание физических и юридических лиц; куплю-продажу иностранной валюты в наличной и безналичной формах; осуществление переводов денежных средств без открытия банковских счетов, в том числе электронных денежных средств (за исключением почтовых переводов); осуществление выпуска, покупки, продажи, учета, хранения и иных операций с ценными бумагами, выполняющими функции платежного документа, с ценными бумагами, подтверждающими привлечение

---

<sup>1</sup> О банках и банковской деятельности : Федеральный закон от 02.12.1990 г. № 395-1 // КонсультантПлюс : сайт. URL: [http://www.consultant.ru/document/cons\\_doc\\_LAW\\_5842/](http://www.consultant.ru/document/cons_doc_LAW_5842/) (дата обращения: 01.09.2020).

денежных средств во вклады и на банковские счета, с иными ценными бумагами, осуществление операций с которыми не требует получения специальной лицензии в соответствии с федеральными законами, а также осуществление доверительного управления указанными ценными бумагами по договору с физическими и юридическими лицами. Вместе с тем данные организации не имеют права привлекать вклады и выдавать кредиты, а призваны обеспечивать систему расчетов и переводов.

*Платежные небанковские кредитные организации* (ПНКО) имеют право осуществлять денежные переводы без открытия банковских счетов и связанных с ними иных банковских операций. Основой для появления данных НКО стало принятие Федерального закона № 161-ФЗ от 27.06.2011 г. «О национальной платежной системе», где сказано, что «оператором электронных денежных средств является кредитная организация, в том числе небанковская кредитная организация, имеющая право на осуществление переводов денежных средств без открытия банковских счетов и связанных с ними иных банковских операций»<sup>2</sup>. Дальнейшее развитие электронных платежей отражено в Федеральном законе от 31.07.2020 г. № 259-ФЗ «О цифровых финансовых активах, цифровой валюте и о внесении изменений в отдельные законодательные акты Российской Федерации».

Если сравнивать платежные НКО с расчетными, видно, что у них существенно уже спектр разрешенных операций. Основная задача ПНКО – обеспечение безрисковости системы переводов в рамках организации мгновенных, электронных, мобильных платежей. Одним из основных документов, регламентирующих порядок деятельности ПНКО, а также устанавливающих обязательные нормы их деятельности, является Инструкция Банка России от 15.09.2011 г. № 137-И «Об обязательных нормативах небанковских кредитных организаций, имеющих право на осуществление переводов денежных средств без открытия банковских счетов и связанных с ними иных банковских операций, и особенностях осуществления Банком России надзора за их соблюдением».

*Небанковские депозитно-кредитные организации* (НДКО). Принципиальное разграничение расчетных и депозитно-ссудных операций в деятельности небанковских кредитных организаций явилось основанием для появления НДКО. Эти организации вправе: привлекать денежные средства юридических лиц во вклады (на определенный срок); размещать привлеченные во вклады денежные средства юридических лиц от своего имени и за свой счет; производить куплю-продажу иностранной валюты в безналичной форме (исключительно от своего имени и за свой счет); выдавать банковские гарантии; проводить сделки, разрешенные к осуществлению кредитными организациями в соответствии со ст. 5 Федерального закона «О банках и банковской деятельности» (в том числе с ценными бумагами в соответствии с требованиями федеральных законов).

НДКО пока не получили широкого распространения на отечественном финансовом рынке. Во многом это связано с отсутствием условий для их нормаль-

<sup>2</sup> О национальной платежной системе : Федеральный закон от 27.06.2011 г. № 161-ФЗ. Ст. 12.

ного функционирования, а также с универсальностью и масштабами деятельности банков, конкурировать с которыми они еще не могут. В то же время в зарубежной практике аналогичные структуры представлены достаточно широко, в связи с чем целесообразно изучить их опыт.

Широкое распространение на финансовом рынке получили ломбарды. Данный вид деятельности появился в 1462 г., когда монах Барнабе де Терни открыл в итальянском городке Перуджа первый ломбард, так называемый *Mont de Piete*, с целью противодействия ростовщикам. В России данная деятельность началась в 1729 г.

*Ломбардом* является юридическое лицо – специализированная коммерческая организация, основными видами деятельности которой являются предоставление краткосрочных займов гражданам и хранение вещей. Ломбарды вправе осуществлять профессиональную деятельность по предоставлению потребительских займов в порядке, установленном Федеральным законом «О потребительском кредите (займе)».

Основные термины, описывающие ломбардное кредитование: *кредитор*, или *заимодавец*, – физическое или юридическое лицо, предоставляющее сумму в долг заемщику; *заемщик*, или *поклажедатель*, – лицо, владеющее определенной ценной вещью, сдаваемой на хранение в ломбард в обмен на определенную сумму денег; *оценочная стоимость* – стоимость залога, которую рассчитал оценщик ломбарда; *залоговый билет* – документ, выдаваемый ломбардом, удостоверяющий факт залога определенного ценного имущества.

Важное преимущество ломбарда перед иными игроками, осуществляющими кредитные операции, – возможность кредитования заемщика, невзирая на его кредитную историю. Данный кредитор не проверяет исправность погашения предыдущих займов, своевременность и полноту выполнения обязательств по иным долговым договорам. В заключаемой ломбардом сделке залог является основным гарантом погашения заемщиком одолженной суммы. В случае, если заемщик по какой-либо причине не может погасить долг в установленный срок, ломбард имеет полное право реализовать заложенный ценный предмет и таким образом вернуть одолженные средства и получит дополнительную прибыль.

Ломбарду запрещается заниматься какой-либо иной предпринимательской деятельностью, кроме предоставления краткосрочных займов гражданам, хранения вещей, а также оказания консультационных и информационных услуг. При этом ломбард не вправе пользоваться и распоряжаться заложенными и сданными на хранение вещами.

Можно классифицировать ломбарды по типу принимаемых залогов: *ювелирные* (под залог изделий из драгметаллов, жемчуга, янтаря и драгоценных камней – сумма кредита до 80 % оценочной стоимости); *бытовая техника* (ввиду невысокой ликвидности и быстрого устаревания сумма кредита до 50 % оценочной стоимости); *антикварные* (в залоге предметы искусства, старины, раритетные издания, картины, фарфоровые изделия, монеты и прочие вещи, которые представляют культурно-историческую ценность – кредит до 60 % оценочной стои-



мости); *вещевые* (под обеспечение меховых, кожаных или дизайнерских изделий, с выдачей до 50 % оценочной суммы в виде кредита); *автотранспортные* (залог личных автомобилей с суммой кредита от 40 до 80 % от оценочной суммы в зависимости от качества автомобиля).

Ломбард обязан выполнять предписания и запросы Центрального банка Российской Федерации и представлять ему документы, содержащие отчет о своей деятельности и об органах управления ломбарда.

Банк России проводит проверку соответствия деятельности ломбарда требованиям Федерального закона от 19.07.2007 г. № 196-ФЗ «О ломбардах», других федеральных законов и иных нормативных правовых актов, нормативных актов Банка России в порядке, утвержденном Банком России.

По условиям договора займа ломбард (заимодавец) передает на возвратной и возмездной основе на срок не более одного года заем гражданину (физическому лицу) – заемщику, а заемщик, одновременно являющийся залогодателем, передает ломбарду имущество, являющееся предметом залога. Договор займа совершается в письменной форме и считается заключенным с момента передачи заемщику суммы займа и передачи ломбарду закладываемой вещи. Существенными условиями договора займа являются:

- наименование заложенной вещи;
- сумма оценки заложенной вещи;
- сумма предоставленного займа;
- процентная ставка по займу;
- срок предоставления займа.

Договор займа оформляется выдачей ломбардом заемщику залогового билета. Другой экземпляр залогового билета остается в ломбарде. Залоговый билет является бланком строгой отчетности, форма которого утверждается в порядке, установленном Правительством Российской Федерации. Залоговый билет должен содержать ряд обязательных параметров, утвержденных в п. 5–7 ст. 7 Федерального закона от 19.07.2007 г. № 196-ФЗ «О ломбардах».

Сумма обязательств заемщика перед ломбардом включает в себя как сумму предоставленного займа, так и проценты за пользование займом, исчисляемые за период фактического его использования в соответствии с процентной ставкой по займу, установленной договором займа (при этом периодом фактического пользования займом считается период с даты предоставления займа до даты его возврата и уплаты процентов за пользование займом или продажи ломбардом заложенной вещи). Ломбард не вправе включать в сумму своих требований к заемщику иные требования, не возникающие из его обязательств.

По состоянию на 05.08.2020 г. в Государственном реестре ломбардов числится 10 407 организаций<sup>3</sup>.

Все более существенным участником кредитных отношений в России становятся *микрофинансовые организации* (МФО). Правовую основу их деятельности

<sup>3</sup> Банк России : офиц. сайт. URL: <http://cbr.ru/finmarket/registries/> (дата обращения: 01.09.2020).

определяет Федеральный закон от 02.07.2010 г. № 151-ФЗ «О микрофинансовой деятельности и микрофинансовых организациях», а также иные нормативные акты.

Микрофинансовая деятельность – деятельность юридических лиц, имеющих статус микрофинансовой организации, а также иных юридических лиц, имеющих право на осуществление микрофинансовой деятельности в соответствии с законодательством, по предоставлению микрозаймов (микрофинансирование).

Микрофинансовая организация – юридическое лицо, которое осуществляет микрофинансовую деятельность и сведения о котором внесены в Государственный реестр микрофинансовых организаций, формируемый Банком России. Микрофинансовые организации могут осуществлять свою деятельность в виде микрофинансовой компании или микрокредитной компании.

Под *микрозаймом (микрофинансированием)* понимается заем, предоставляемый займодавцем заемщику на условиях, предусмотренных договором займа, в сумме, не превышающей предельный размер обязательств заемщика перед займодавцем по основному долгу, установленный законодательно соответственно для микрофинансовой или микрокредитной компании.

Свою деятельность МФО может начать лишь после внесения сведений о себе в Государственный реестр МФО. Микрофинансовая компания – это МФО с более высоким статусом, чем микрокредитная компания, с существенно большим набором возможностей по размещению и привлечению средств. Контроль за их деятельностью более жесткий. Микрокредитная компания имеет право выдавать займы, как и иные МФО, однако их деятельность более ограничена, нежели у микрофинансовой компании.

Обобщенно условия функционирования микрофинансовых и микрокредитных компаний показаны в табл. 18.1

МФО обязано проинформировать лицо, подавшее заявку на предоставление микрозайма, до получения им микрозайма об условиях договора микрозайма, о возможности и порядке изменения его условий по инициативе микрофинансовой организации и заемщика, о перечне и размере всех платежей, связанных с получением, обслуживанием и возвратом микрозайма, а также с нарушением условий договора микрозайма. Кроме того, заемщик должен быть проинформирован до получения им микрозайма о том, что данная микрофинансовая организация включена в Государственный реестр микрофинансовых организаций и по его требованию предоставить копию документа, подтверждающего внесение сведений о юридическом лице в Государственный реестр микрофинансовых организаций.

По состоянию на 05.08.2020 г. в Государственном реестре микрофинансовых организаций числилось 1 606 МФО, из которых основную часть составляют микрокредитные компании – 1 570<sup>4</sup>.

Следующей регулируемой Банком России деятельностью на кредитном рынке является кредитная кооперация. В основе данной системы находится Феде-

<sup>4</sup> Банк России : офиц. сайт. URL: <http://cbr.ru/finmarket/registries/> (дата обращения: 01.09.2020).

Т а б л и ц а 18.1

**Основные параметры деятельности  
микрофинансовых и микрокредитных компаний**

| Параметр деятельности   | Микрофинансовая компания                             | Микрокредитная компания                           |
|---|--|---|
| Величина капитала МФО   | 70 млн руб.  | 1 млн руб.  |
| Привлекать денежные средства физических лиц, в том числе ИП                             | Не менее 1,5 млн руб.                                | Запрещено   |
| Выдавать займы в иностранной валюте   | Запрещено  | Запрещено   |
| Максимально разрешенная сумма займа:<br>– физическому лицу;                             | 1 млн руб.   | 500 тыс. руб.                                     |
| – ИП или организации  | 5 млн руб.   |   |
| Выдача займов иностранным гражданам   | Возможно   | Запрещено   |
| Право на эмиссию облигаций  | Возможно   | Запрещено   |
| Право на эмиссию пластиковых карт МФО   | Возможно   | Запрещено   |
| Прохождение ежегодного независимого аудита  | Обязательно  | Не требуется                                      |
| Организация взаимоотношений с саморегулируемыми организациями                           | Обязательное членство в саморегулируемой организации |   |
| Организация надзорной деятельности со стороны Банка России                              | Постоянный надзор                                    | Надзорные мероприятия проводятся в особых случаях |
| Право выдавать займы удаленно, с идентификацией заявителя через Интернет (онлайн-займы) | Возможно   | Запрещено   |
| Осуществлять профессиональную деятельность на рынке ценных бумаг                        | Запрещено  | Запрещено   |
| Занятие торгово-закупочной или иной производственной деятельностью                      | Запрещено  | Возможно  |

ральный закон от 18.07.2009 г. № 190-ФЗ «О кредитной кооперации». Кредитная кооперация – система кредитных потребительских кооперативов различных видов и уровней, их союзов (ассоциаций) и иных объединений, включающая следующие виды организаций:

– *кредитный потребительский кооператив* – добровольное объединение физических и (или) юридических лиц на основе членства и по территориальному,

профессиональному и (или) иному принципу в целях удовлетворения финансовых потребностей членов кредитного кооператива (пайщиков);

– *кредитный потребительский кооператив граждан* – кредитный кооператив, членами которого являются исключительно физические лица;

– *кредитный кооператив второго уровня* – кредитный кооператив, членами которого являются исключительно кредитные кооперативы;

Членом кредитного кооператива (т. е. пайщиком) является физическое или юридическое лицо, принятое в кредитный кооператив в установленном порядке. Пайщик вносит различные виды взносов:

– *членский взнос* – денежные средства, вносимые на покрытие расходов кредитного кооператива и на иные цели в порядке, который определен уставом кредитного кооператива;

– *вступительный взнос* – денежные средства, вносимые в случае, если это предусмотрено уставом кредитного кооператива, при вступлении в кредитный кооператив в размере и порядке, которые определены его уставом;

– *дополнительный взнос* – членский взнос, вносимый в случае необходимости покрытия убытков кредитного кооператива;

– *паевой взнос* – денежные средства, переданные в собственность кредитного кооператива для осуществления им уставной деятельности и для формирования паенакопления (пая) члена кредитного кооператива (пайщика). Выделяют: *обязательный паевой взнос* – взнос, предусмотренный уставом кредитного кооператива и вносимый в обязательном порядке; *добровольный паевой взнос* – добровольно вносимый взнос помимо обязательного паевого взноса.

Кредитный кооператив является некоммерческой организацией. Его деятельность состоит в организации финансовой взаимопомощи пайщиков посредством:

– объединения паев и привлечения денежных средств пайщиков и иных денежных средств в порядке, определенном Федеральным законом от 18.07.2009 г. № 190-ФЗ «О кредитной кооперации»;

– размещения денежных средств путем предоставления займов членам кредитного кооператива (пайщикам) для удовлетворения их финансовых потребностей.

Кредитный кооператив помимо организации финансовой взаимопомощи своих членов вправе заниматься иными видами деятельности с учетом законодательно установленных ограничений при условии, что такая деятельность служит достижению целей, ради которых создан кредитный кооператив, соответствует этим целям и предусмотрена уставом кредитного кооператива.

Кредитный кооператив осуществляет свою деятельность на основе следующих принципов:

– финансовой взаимопомощи пайщиков;

– ограничения участия в деятельности кредитного кооператива лиц, не являющихся его членами;

– добровольности вступления в кредитный кооператив и свободы выхода из него независимо от согласия других членов кредитного кооператива;

- самоуправления кредитного кооператива, обеспечиваемого участием его членов (пайщиков) в управлении кредитным кооперативом;
- равенства прав пайщиков при принятии решений органами кредитного кооператива независимо от размера внесенных членом кредитного кооператива взносов (один член кредитного кооператива (пайщик) – один голос);
- равенства доступа пайщиков к участию в процессе финансовой взаимопомощи и иным услугам кредитного кооператива;
- равенства доступа пайщиков к информации о деятельности кредитного кооператива;
- солидарного несения пайщиками субсидиарной ответственности по его обязательствам в пределах невнесенной части дополнительного взноса каждого из членов кредитного кооператива.

Кредитный кооператив предоставляет займы своим членам на основании договоров займа, заключаемых между кредитным кооперативом и заемщиком – членом кредитного кооператива (пайщиком). Кредитный кооператив вправе осуществлять профессиональную деятельность по предоставлению потребительских займов своим членам в порядке, установленном Федеральным законом «О потребительском кредите (займе)». Возврат займа членом кредитного кооператива может обеспечиваться поручительством, залогом, а также иными способами.

Кредитные кооперативы обязаны представлять хотя бы в одно бюро кредитных историй, включенное в Государственный реестр бюро кредитных историй, имеющуюся у них информацию, необходимую для формирования кредитных историй членов кредитного кооператива, которым предоставлены займы.

Кредитный кооператив не вправе:

- предоставлять займы лицам, не являющимся членами кредитного кооператива;
- выступать поручителем по обязательствам своих членов и третьих лиц, а также иным способом обеспечивать исполнение обязательств указанными лицами;
- участвовать своим имуществом в формировании имущества иных юридических лиц, за исключением юридических лиц, возможность участия в которых предусмотрена для кредитных кооперативов законодательно;
- выпускать эмиссионные ценные бумаги;
- осуществлять операции с ценными бумагами (кроме государственных и муниципальных ценных бумаг, залладных);
- привлекать денежные средства лиц, не являющихся членами кредитного кооператива;
- осуществлять торговую и производственную деятельность;
- вступать в члены других кредитных кооперативов.

По состоянию на 05.08.2020 г. в Государственном реестре кредитных потребительских кооперативов числилось 1 382 организации<sup>5</sup>.

---

<sup>5</sup> Банк России, раздел «Реестры» [Электронный ресурс]. URL: <http://cbr.ru/finmarket/registries/> (дата обращения: 01.09.2020).

Отдельной группой кредитных кооперативов выступают *сельскохозяйственные кредитные потребительские кооперативы*, представляющие собой добровольное объединение граждан (и (или) юридических лиц) на основе членства, проживающих и (или) ведущих свою хозяйственную деятельность в сельской местности, создаваемое в целях удовлетворения финансовых потребностей своих членов.

Как и иные кредитные кооперативы, данные организации образуются для кредитования и сохранения сбережений своих членов<sup>6</sup>, проводя деятельность, базирующуюся на следующих принципах:

– *взаимопомощь* – члены кооператива, объединяя ресурсы, принимают на себя обязательства по взаимному поручительству;

– *самоуправление* – самостоятельное установление и регулирование внутренних взаимоотношений в кооперативе. При этом сохраняется принцип прочих кредитных кооперативов: «один член кооператива – один голос»;

– *солидарная ответственность* всех членов кооператива по обязательствам кооператива;

– *работа на основе принципов рыночной экономики* – процентные ставки должны обеспечивать безубыточную деятельность кооператива и строиться с учетом необходимости покрытия затрат, увеличения собственных средств и резервов.

По состоянию на 05.08.2020 г. в Государственном реестре сельскохозяйственных кредитных потребительских кооперативов числилось 634 организаций<sup>7</sup>.

Еще одна обособленная группа кредитных кооперативов – *жилищные накопительные кооперативы*. Их деятельность регулируется Федеральным законом № 215-ФЗ от 30.12.2004 г. «О жилищных накопительных кооперативах».

Жилищный накопительный кооператив – потребительский кооператив, созданный как добровольное объединение граждан на основе членства в целях удовлетворения потребностей членов кооператива в жилых помещениях путем объединения членами кооператива паевых взносов. Деятельность кооператива направлена на приобретение или строительство жилых помещений (в том числе в многоквартирных домах) в целях передачи их в пользование и после внесения паевых взносов в полном размере – в собственность членам кооператива.

Членом кооператива может быть гражданин, достигший возраста 16 лет. Прием гражданина в члены кооператива осуществляется на основании его заявления в письменной форме. Кооператив обязан вести реестр членов кооператива. Число членов кооператива не может быть менее чем 50 человек и более чем 5 тыс. человек, если настоящим Федеральным законом не установлено иное.

Член кооператива несет ответственность по своим обязательствам перед кооперативом. Члены кооператива несут риск убытков, связанных с деятельностью кооператива, в пределах своих паенакоплений.

<sup>6</sup> О сельскохозяйственной кооперации : Федеральный закон от 08.12.1995 г. № 193-ФЗ. Ст. 4, н. 8.

<sup>7</sup> Банк России, раздел «Реестры» [Электронный ресурс]. URL: <http://cbr.ru/finmarket/registries/> (дата обращения: 01.09.2020).



Данный вид кооперативов вправе:

- привлекать и использовать денежные средства граждан на приобретение жилых помещений;
- вкладывать имеющиеся у него денежные средства в строительство жилых помещений (в том числе в многоквартирных домах);
- приобретать жилые помещения;
- привлекать заемные денежные средства на осуществление уставной деятельности;
- оказывать своим членам юридическую, консультационную и иную помощь, а также другие соответствующие целям деятельности кооператива и не противоречащие законодательству Российской Федерации услуги.

Надзор за деятельностью кооператива по привлечению и использованию денежных средств граждан на приобретение жилых помещений, а также за соблюдением кооперативом требований настоящего Федерального закона, других федеральных законов, иных нормативных правовых актов Российской Федерации и нормативных актов Банка России осуществляется Банком России.

По состоянию на 05.08.2020 г. в Государственном реестре жилищных накопительных кооперативов числилось 48 организаций<sup>8</sup>.

В зарубежной практике принято выделять и другие небанковские организации, выполняющие некоторые банковские услуги.

## 18.2. Государственная корпорация развития ВЭБ.РФ

Одним из важных игроков системы инвестиционного кредитования и последующего сопровождения реализованных проектов в России является государственная корпорация ВЭБ.РФ.

Государственная корпорация развития ВЭБ.РФ существует с октября 2018 г., когда данное название получил (в порядке преобразования) Внешэкономбанк, созданный в 1988 г. на базе реорганизованного Внешторгбанка СССР. Таким образом, несмотря на небольшой срок существования бренда «Государственная корпорация развития ВЭБ.РФ», данная организация ведет свою деятельность, с разными наименованиями, уже практически век (с 1924 г.).

Законодательной базой работы госкорпорации ВЭБ.РФ является Федеральный закон от 17.05.2007 г. № 82-ФЗ «О государственной корпорации развития “ВЭБ.РФ”». Ст. 1 данного закона определяет целью деятельности госкорпорации в содействии в обеспечении долгосрочного социально-экономического развития РФ, создании условий для устойчивого экономического роста, повышения эффективности инвестиционной деятельности и расширения инвестирования средств в национальную экономику посредством реализации проектов как в РФ, так и за рубежом. ВЭБ.РФ вправе привлекать иностранный капитал с направлением его

<sup>8</sup> Банк России : офиц. сайт. URL: <http://cbr.ru/finmarket/registries/> (дата обращения: 01.09.2020).

на развитие инфраструктуры, промышленности, инноваций, особых экономических зон, защиту окружающей среды, повышение энергоэффективности, поддержку экспорта и расширение доступа российской промышленной продукции (товаров, работ, услуг) на зарубежные рынки, а также иных проектов и (или) сделок в рамках осуществления инвестиционной, внешнеэкономической, консультационной и иной предусмотренной законом деятельности.

Суть деятельности любой организации проявляется через выполняемые функции. У государственной корпорации развития ВЭБ.РФ основными функциями являются:

- осуществление финансирования проектов, в том числе в форме предоставления кредитов, приобретения облигаций и участия в уставных (складочных) капиталах коммерческих организаций;
- выдача гарантий и поручительства за третьих лиц;
- участие в проектах, связанных с предоставлением и (или) организацией предоставления кредита заемщику совместно несколькими кредиторами;
- представление интересов кредиторов в отношениях с заемщиком и третьими лицами в соответствии с законодательством Российской Федерации и применимым законодательством иностранного государства;
- участие в финансировании проектов, предусматривающих право приобретения долей (акций) в уставном капитале заемщика или предусматривающих приобретение права на имущество, созданное в результате реализации проектов ВЭБ.РФ;
- реализация проектов, направленных на повышение конкурентоспособности экономики РФ;
- поддержка реализации проектов, направленных на ускоренную разработку и внедрение перспективных промышленных технологий, путем участия в проведении экспертизы таких проектов, их банковского сопровождения и расчетов между их участниками, а также путем предоставления финансирования;
- финансовая и гарантийная поддержка экспорта российской промышленной продукции (товаров, работ, услуг);
- осуществление лизинговых операций;
- выдача поручительств, предусматривающих исполнение обязательств в денежной форме, предоставление банковских гарантий;
- осуществление деятельности в качестве инвестиционного и финансового консультанта, поиск и привлечение инвесторов;
- организация привлечения и привлечение финансирования (включая займы и кредиты), в том числе на финансовых рынках;
- осуществление доверительного управления денежными средствами и иным имуществом, находящимся в том числе в государственной собственности, а также хранение в соответствии с законодательством Российской Федерации федерального имущества<sup>9</sup>.

---

<sup>9</sup> О государственной корпорации развития «ВЭБ.РФ»: Федеральный закон от 17.05.2007 г. № 82-ФЗ. Ст. 2 и 3.

Приведенный выше перечень функций государственной корпорации развития ВЭБ.РФ не является исчерпывающим. Помимо названных, она может выполнять целый ряд иных действий консультационного, аналитического и иного характера. По своему характеру указанный функционал предполагает, что клиентами данной организации являются корпорации, с частными лицами ВЭБ.РФ не работает.

При выполнении предписанных законодательством функций государственная корпорация развития ВЭБ.РФ проводит операции, часть из которых напрямую относится к числу банковских:

- открытие и ведение банковских счетов юридическим лицам, кредитным организациям;
- привлечение во вклады денежных средств юридических лиц;
- размещение собственных и привлеченных от клиентов денежных средств от своего имени и за свой счет;
- осуществление переводов денежных средств по поручению клиентов;
- выполнение купли-продажи иностранной валюты в наличной и безналичной формах;
- инкассация денежных средств, векселей, платежных и расчетных документов, кассовое обслуживание юридических лиц;
- привлечение денежных средств на внутреннем и внешнем финансовых рынках, в том числе на рынке межбанковского кредитования<sup>10</sup>.

Уставный капитал данной организации должен превышать 70 млрд руб. (ст. 18 Федерального закона от 17.05.2007 г. № 82-ФЗ «О государственной корпорации развития “ВЭБ.РФ”»). По состоянию на 31.03.2020 г. данный показатель – 841 млрд руб.<sup>11</sup>

Государственная корпорация развития ВЭБ.РФ является важным финансово-кредитным институтом страны, сочетающим в себе черты как классического банка, так и инвестиционной компании с государственным участием. Осуществляя инвестиционные проекты, кредитуя участников, проводя расчеты и сопровождая сделки, данный институт вносит существенный вклад в деятельность как банковской системы, так и всего финансового рынка России.

### **18.3. Финансовый институт развития в жилищной сфере – Акционерное общество «ДОМ.РФ»**

Одним из самых значимых экономических проектов, реализуемых гражданами в любой стране, является ипотека.

*Ипотека* (от греч. *hypothēke* – залог) – это особый вид сделок, направленных на кредитование под залог недвижимого имущества и земли сроком до 30 лет,

---

<sup>10</sup> О государственной корпорации развития «ВЭБ.РФ»: Федеральный закон от 17.05.2007 г. № 82-ФЗ. Ст. 7.

<sup>11</sup> Банк России : офиц. сайт. URL: <http://cbr.ru/finmarket/registries/> (дата обращения: 01.09.2020).

а зачастую и более<sup>12</sup>. Ипотечный кредит – это самая долгосрочная ссудная сделка с участием населения. Именно этим объясняется то внимание, которое государство как социальный институт обращает на регулирование, стимулирование и развитие ипотечной системы. Одним из инструментов воздействия на строительный рынок и систему экономических отношений на нем является создание специализированных структур, реализующих государственные подходы к регулированию ипотечного рынка.

В Российской Федерации одним из основных игроков, призванных поддерживать ипотечный рынок на приемлемом уровне, стимулировать систему ипотечного кредитования, поддерживать ликвидность банков, основного кредитора на данном рынке, стало созданное в 1997 г. акционерное общество «Агентство ипотечного жилищного кредитования» (общепринятая аббревиатура АИЖК). Одной из основных задач агентства стало разрешение основной проблемы ипотечного кредитования: несоответствие длительного характера выдаваемых ипотечных кредитов краткосрочным источникам банковских ресурсов, так как срок размещаемых в банках депозитов несопоставим со сроком действия любого ипотечного кредита. Результатом такой нестыковки была постоянная проблема риска ликвидности тех кредитных организаций, которые начали активно кредитовать население на цели приобретения жилья.

Инициатором создания данного агентства выступило Правительство РФ, держателем всего пакета акций АО АИЖК стало государство, функции по управлению данным имуществом исполняло Федеральное агентство по управлению госимуществом.

С момента создания АИЖК играло серьезную стабилизирующую роль на рынке купли-продажи жилой недвижимости России, реализации на нем социальных гарантий для некоторых категорий населения, поддержания устойчивости и ликвидности банковского сектора. Основными целями деятельности агентства были определены:

- повышение доступности программ ипотечного кредитования для различных категорий населения;
- развитие в Российской Федерации рынка ипотечных ценных бумаг;
- квалифицированное рефинансирование выданных банками ипотечных кредитов с целью повышения ликвидности кредитных организаций (так, в процессе рефинансирования ипотечного займа, выданного конкретным банком, АИЖК возвращает кредитору выданные в виде ссуды средства, перенимая на себя долгосрочные долговые обязательства);
- развитие долгосрочного банковского инвестирования, так как банки, первоначально активно перекредитовывавшие ипотечные обязательства в АИЖК, стали более охотно вкладывать в данные активы собственные финансовые ресурсы.

---

<sup>12</sup> Марамигин М. С., Прокофьева Е. Н., Логинов М. П., Заборовская А. Е., Мокеева Н. Н., Татьянников В. А. Деньги. Кредит. Банки : учебник. Екатеринбург : Изд-во Урал. ун-та, 2019.

Названные цели деятельности АИЖК предопределили круг задач, которые данное агентство решало, и возможностей, предоставляемых различным участникам ипотечных отношений:

- банки получили возможность не только рефинансировать долгосрочные жилищные займы, но и внедрять новые, более технологичные подходы в сфере ипотечного кредитования, а также достаточно эффективную систему перераспределения рисков между государством, кредитным институтом и заемщиком;

- население (заемщики) получило более широкий круг ипотечных продуктов, что позволило на ранних стадиях развития ипотечного рынка в постсоветский период существенно расширить круг претендентов на ипотечные кредиты, повысить доступность жилья, снизить как цену обслуживания ипотеки, так и рискость данной долгосрочной сделки;

- государство как регулятор экономических и социальных процессов получило институт, нарабатывающий как предложения по стимулированию и поддержанию рыночных отношений, так и законодательные инициативы, направленные на защиту кредиторов при формировании маневренного фонда, в процессе выпуска ценных бумаг (закладных).

Модель ипотечного кредитования с участием АИЖК состояла из двух этапов. На первом заемщик (физическое лицо) обращался в банк, уполномоченный АИЖК на участие в данном кредитовании, для оформления сделки. Банк брал на себя все функции проверки как платежеспособности и добропорядочности заемщика, так и юридическую чистоту кредитуемого жилья. В случае одобрения сделки банк выдавал заемщику кредит на приобретение жилья. Второй этап реализовывался в виде перепродажи выданного кредита от банка АИЖК. Такая система позволяет каждому игроку рынка взять на себя часть рискованной ответственности по невозврату кредитных средств.

Такая модель кредитных отношений доказала свою эффективность и получила дальнейшее развитие. В 2015 г. в состав АИЖК вошли новые структуры: дочерняя страховая компания, Фонд развития жилищного строительства, а также Агентство по реструктуризации жилищных кредитов. В 2017 г. в состав АИЖК был включен банк «Российский капитал».

В 2018 г. АИЖК было переименовано в акционерное общество «ДОМ.РФ». Включенный в состав АИЖК годом ранее банк «Российский капитал» послужил базой для формирования обособленного подразделения, получившего название «Банк ДОМ.РФ».

Переименование не отразилось на основных задачах и механизмах деятельности данной организации. Как и ранее, сотрудники «ДОМ.РФ» сами непосредственно не работают с заемщиками – физическими лицами. Все вопросы с оформлением и выдачей кредитов решаются в банках-партнерах, работающих в единых стандартах, выработанных «ДОМ.РФ».

В чем интерес банка в сотрудничестве с «ДОМ.РФ» в случае продажи последнего уже оформленного кредита? Во-первых, банк получает возможность поддержать уровень своей ликвидности; во-вторых, зарабатывает комиссионные

за проделанную с заемщиком работу; в-третьих, существенно снижает риски своей деятельности, так как получает вложенные средства обратно. При этом банк, как правило, работает с клиентом по обслуживанию погашения кредита, что «привязывает» заемщика к данной кредитной организации и позволяет банку продвигать иные продукты. Проценты по займу получает «ДОМ.РФ», однако прибыль банка формируется из комиссии.

В настоящее время АО «Банк ДОМ.РФ» входит в топ-30 российских банков по размеру активов и занимается не только ипотечным кредитованием, но и корпоративным – активно финансирует непосредственно жилищное строительство. По поручению Президента России АО «Банк ДОМ.РФ» стал уполномоченным банком в сфере жилищного строительства и центром компетенции для девелоперов в новых условиях. Банк осуществляет финансирование проектов жилищного строительства с использованием счетов эскроу<sup>13</sup> во всех субъектах Российской Федерации в рамках Федерального закона от 30.12.2004 г. № 214-ФЗ «Об участии в долевом строительстве многоквартирных домов и иных объектов недвижимости и о внесении изменений в некоторые законодательные акты Российской Федерации».

### Контрольные вопросы

1. Какие типы небанковских кредитных организаций определены законодательством РФ?
2. В чем суть деятельности расчетных небанковских кредитных организаций?
3. В чем суть деятельности платежных небанковских кредитных организаций?
4. Каковы особенности деятельности небанковских депозитно-кредитных организаций?
5. Что такое ломбард и какова специфика его деятельности?
6. Что такое залоговый билет и какие сделки он удостоверяет?
7. В чем разница в деятельности микрофинансовой компании и микрокредитной компании?
8. Что такое кредитная кооперация и какие виды организаций могут ее осуществлять?
9. Какие виды взносов может вносить пайщик в кредитный кооператив?
10. Какая организация осуществляет контроль за деятельностью кредитных кооперативов и ведет их реестр?
11. Какова специфика деятельности государственной корпорации развития ВЭБ.РФ?
12. С какой целью было создано акционерное общество «Агентство ипотечного жилищного кредитования» (АО АИЖК)?
13. Какова специфика деятельности «Банк ДОМ.РФ»?

---

<sup>13</sup> *Эскроу-счет* (от англ. *escrow*) – специальный счет, на котором учитываются имущество, документы или денежные средства до наступления определенных обстоятельств или выполнения определенных обязательств. Применяется для исполнения трехстороннего договора, который заключен между участниками: продавцом, покупателем и третьей стороной (банком или иной организацией, выполняющей функцию доверительной стороны и гаранта).



## ГЛОССАРИЙ

**Актив** (от лат. *activus* – действенный, англ. – *asset*) – совокупность имущественных прав (материальных ценностей, денежных средств, долговых требований), принадлежащих банку.

**Активные операции** – операция по размещению средств.

**Акция** – эмиссионная ценная бумага, закрепляющая права ее владельца (акционера) на получение части прибыли акционерного общества в виде дивидендов, на участие в управлении акционерным обществом и на часть имущества, остающегося после его ликвидации.

**Анализ как функция финансового менеджмента кредитной организации** – это составление на основе бухгалтерской, финансовой, статистической и другой банковской отчетности аналитического обоснования управленческих решений, направленных на достижение поставленных целей.

**Андеррайтинг** – комплекс мероприятий, направленных на отбор кандидатур потенциальных заемщиков, платежеспособность и кредитоспособность которых отвечает требованиям, критериям и условиям, устанавливаемым коммерческим банком.

**Антициклический буфер капитала** – формирование капитала с превышением регулятивного минимума.

**Баланс кредитной организации** – сводная таблица, характеризующая состояние собственных средств банка, его долговых обязательств и вложений в различные финансовые и другие инструменты на соответствующую дату.

**Банк** – кредитная организация, которая имеет исключительное право осуществлять в совокупности следующие банковские операции: привлечение во вклады денежных средств физических и юридических лиц; размещение привлеченных средств от своего имени и за свой счет на условиях возвратности, платности, срочности; открытие и ведение банковских счетов физических и юридических лиц.

**Банковская логистика** – процесс организации и управления банковскими ресурсами (денежными, товарными, информационными, трудовыми и пр.) и их потоками, который обеспечивает производство и доведение банковских продуктов до потребителя через использование наиболее эффективных каналов их распределения.

**Банковский кредит** – ссуда, выданная банком на условиях срочности, возвратности, платности.

**Банковский маркетинг** – процесс, направленный на реализацию банковского продукта, результатом которого является создание потребительской ценности для клиента в виде требуемых рынком банковских продуктов и формирования прочных доверительных отношений с банком и получение потребительской ценности от клиента в виде повышения объемов продаж, получения прибыли, формирования стабильной клиентской базы.

**Банковский менеджмент** – система экономических отношений по поводу управления структурной взаимосвязью финансового менеджмента и других функциональных направлений банковской деятельности, в том числе банковским маркетингом, бан-

ковской логистикой, банковским персоналом, которая обеспечивает организацию сбалансированного кругооборота банковских ресурсов в целях реализации экономической политики кредитной организации, разработанной ее собственниками.

**Банковский надзор** – разновидность банковского регулирования, осуществляемая надзорным органом путем применения системы мер по обеспечению регулятивных требований, включающих в себя различные процедуры и инструменты надзора.

**Банковский сертификат** – свободно обращающееся свидетельство о депозитном (сберегательном) вкладе в банк с обязательством последнего выплаты этого вклада и процентов по нему через установленный срок. Сертификаты – ценные бумаги, удостоверяющие сумму вклада, внесенную в банк, и права владельца на получение по истечении срока суммы вклада и процентов по нему (могут выпускаться в разовом порядке и серии, могут быть только именными, процентными (с фиксированной и плавающей ставкой) и дисконтными. Депозитные сертификаты выпускают только для юридических лиц, зарегистрированных на территории РФ. Сберегательные сертификаты выпускают только для физических лиц. Максимальный срок обращения депозитных сертификатов – один год, сберегательных сертификатов – до трех лет.

**Банковское регулирование** – это совокупность законодательных норм, регулятивных требований и стандартов, разработанных законодательным и надзорным органами, банковским сообществом, самими банками в целях обеспечения стабильности и безопасности банковской системы в целом и отдельного банка.

**Банкомат** – автоматическое (без участия уполномоченного лица кредитной организации или банковского платежного агента, или банковского платежного субагента) устройство для осуществления расчетов, обеспечивающее возможность выдачи и (или) приема наличных денежных средств, в том числе с использованием электронных средств платежа, и по передаче распоряжений кредитной организации об осуществлении перевода денежных средств.

**Безотзывность перевода денежных средств** – характеристика перевода денежных средств, обозначающая отсутствие или прекращение возможности отзыва распоряжения об осуществлении перевода денежных средств в определенный момент времени.

**Безнадежная задолженность** – задолженность, не имеющая источников погашения.

**Безусловность перевода денежных средств** – характеристика перевода денежных средств, обозначающая отсутствие условий или выполнение всех условий для осуществления перевода денежных средств в определенный момент времени.

**Бенефициарий в сделке траста** – лицо, в пользу которого заключен трастовый договор.

**Брокерская деятельность** – деятельность по совершению гражданско-правовых сделок с ценными бумагами от имени и за счет клиента (в том числе эмитента эмиссионных ценных бумаг при их размещении) или от своего имени и за счет клиента на основании возмездных договоров с клиентом.

**Буфер сохранения капитала** – это показатель, способствующий предоставлению возможности банкам поддерживать уровень капитала в течении значительных спадов экономики и корректировать уровень выплаты дивидендов в определенные периоды.

**Бюро кредитных историй** – юридическое лицо, зарегистрированное в соответствии с законодательством Российской Федерации, являющееся коммерческой организацией

и оказывающее услуги по формированию, обработке и хранению кредитных историй, а также по предоставлению кредитных отчетов и сопутствующих услуг.

**Вексель** – особый вид ценной бумаги, письменное долговое денежное обязательство строго установленной законом формы. Данное обязательство предполагает, что векселедержатель (кредитор) имеет безусловное право получения денежного долга с векселедателя (должника) через определенный сторонами срок.

**Вступительный взнос в кредитный кооператив** – денежные средства, вносимые в случае, если это предусмотрено уставом кредитного кооператива, при вступлении в кредитный кооператив в размере и порядке, которые определены его уставом.

**Государственная корпорация развития ВЭБ.РФ** – госкорпорация, созданная для содействия в обеспечении долгосрочного социально-экономического развития РФ, создания условий для устойчивого экономического роста, повышения эффективности инвестиционной деятельности и расширения инвестирования средств в национальную экономику посредством реализации проектов как в РФ, так и за рубежом. Законодательная база – Федеральный закон от 17.05.2007 г. № 82-ФЗ «О государственной корпорации развития “ВЭБ.РФ”».

**Государственная регистрация банковской деятельности** – акты уполномоченного федерального органа исполнительной власти, осуществляемые посредством внесения в государственные реестры сведений о создании, реорганизации и ликвидации кредитных организаций.

**График погашения кредита и уплаты процентов** – часть кредитного соглашения, заключенного между банком и клиентом, определяющая порядок и сроки погашения основного долга, процентов и прочих платежей по кредитному соглашению.

**Депозит** (от лат. *depositum* – вещь, отданная на хранение, англ. – *deposit*) – денежные средства или ценные бумаги, помещаемые для хранения в кредитные учреждения.

**Депозитарий** – кредитный институт, выполняющий депозитарные функции.

**Депозитарная деятельность** – профессиональная деятельность на рынке ценных бумаг, связанная с хранением сертификатов ценных бумаг и (или) учетом и переходом прав на ценные бумаги.

**Депозитарная деятельность на рынке ценных бумаг** – оказание услуг по хранению сертификатов ценных бумаг и (или) учету и переходу прав на ценные бумаги. Кредитный институт, выполняющий депозитарные функции, называют депозитарием. Он в обязательном порядке заключает договоры со своими клиентами – депонентами. Данное соглашение принято называть депозитарным договором (договором о счете ДЕПО).

**Депозитарный договор** – договор о счете ДЕПО.

**Депозитные операции банков** – это операции по привлечению денежных средств юридических и физических лиц во вклады на определенных условиях.

**Депозитные сертификаты** – сертификаты банка, выдаваемые на определенных условиях только юридическим лицам.

**Депозиты до востребования** – это счета, на которых аккумулируются временно свободные денежные ресурсы, которые могут быть изъяты в любой момент времени.

**Депонент** – физическое или юридическое лицо, которому принадлежат активы, временно хранящиеся в кредитной организации на определенных договором условиях.

**Деятельность по ведению реестра владельцев ценных бумаг** – сбор, фиксация, обработка, хранение и предоставление данных, составляющих систему ведения реестра владельцев ценных бумаг.

**Дилерская деятельность на рынке ценных бумаг** – совершение сделок купли-продажи ценных бумаг от своего имени и за свой счет путем публичного объявления цен покупки или продажи определенных ценных бумаг. При этом дилер берет на себя обязательство совершить указанную сделку по объявленной им ранее цене. Дилер имеет право объявить и иные существенные условия договора купли-продажи ценных бумаг.

**Доверительный собственник в сделке траста** – банк, осуществляющий функции управления в сделке траста.

**Дополнительный взнос в кредитный кооператив** – членский взнос, вносимый в случае необходимости покрытия убытков кредитного кооператива.

**Доходность активов** – соотношение прибыли и активов.

**Доходность ценной бумаги** – отношение дохода, полученного от ценной бумаги, к инвестициям в нее. Выражается в процентах и приравнивается к годовому измерению.

**Драгоценные металлы** – редкие химические элементы, не подверженные, в отличие от других металлов, коррозии и окислению.

**Жилищный накопительный кооператив** – потребительский кооператив, созданный как добровольное объединение граждан на основе членства в целях удовлетворения потребностей членов кооператива в жилых помещениях путем объединения членами кооператива паевых взносов.

**Заемщик** – физическое или юридическое лицо, получившее кредит коммерческого банка либо в отношении которого принято положительное решение о предоставлении кредита.

**Залог** – способ обеспечения исполнения обязательств.

**Залоговый билет** – документ, выдаваемый ломбардом, удостоверяющий факт залога определенного ценного имущества.

**Инвестиционные монеты** – монеты, изготовленные из драгоценного металла высокой пробы, чаще всего из золота и серебра, используемые в качестве инвестиций, с целью накопления и сбережения активов.

**Инвестиционные операции** – операции банка по вложению денежных средств в ценные бумаги с целью получения дохода в виде процентов, дивидендов и прибыли от перепродажи.

**Инвестиционный портфель банков** – совокупность ценных бумаг, приобретенных в ходе активных операций.

**Иностранная платежная система** – совокупность организаций, присоединившихся к определяемым оператором иностранной платежной системы правилам иностранной платежной системы, организованной в соответствии с иностранным законодательством, и взаимодействующих по правилам иностранной платежной системы (участники иностранной платежной системы), в соответствии с которыми иностранный банк (иностранная кредитная организация) может выступать в качестве плательщика и получателе-

ля средств по переводам денежных средств участников иностранной платежной системы (иностраннный центральный платежный клиринговый контрагент).

**Ипотека** (от греч. *hypotheke* – залог) – это особый вид сделок, направленных на кредитование под залог недвижимого имущества и земли на длительный срок.

**Ипотечный сертификат участия (ИСУ)** – именная ценная бумага, удостоверяющая долю ее владельца в праве общей собственности на ипотечное покрытие, право требовать от выдавшего ее лица надлежащего доверительного управления ипотечным покрытием, право на получение денежных средств, полученных во исполнение обязательств, требования по которым составляют ипотечное покрытие, а также иные права.

**Капитал банка** – сумма собственных средств банка, составляющая финансовую основу его деятельности и источник ресурсов.

**Кассовые операции** – операции по приему и выдаче наличных денежных средств.

**Контактная аудитория** – совокупность экономических субъектов, которые проявляют реальный или потенциальный интерес к банку или оказывают влияние на его деловую активность, эффективность и способность достигать поставленных целей.

**Контроль как функция финансового менеджмента кредитной организации** – система наблюдения и проверки процесса функционирования и уровня фактического финансового состояния кредитной организации.

**Коэффициент рискованных активов** – отношение собственного капитала банка к активам, взвешенным по уровню риска.

**Кредитная история** – документ, который характеризует платежную дисциплину человека или организации.

**Кредитная кооперация** – система кредитных потребительских кооперативов различных видов и уровней, их союзов (ассоциаций) и иных объединений.

**Кредитная политика** – это схема организации и контроля инвестиционно-кредитной деятельности банка.

**Кредитное досье** – определенный банком перечень документов и материалов, используемый в процессе рассмотрения, оформления, предоставления, мониторинга и исполнения кредитной сделки.

**Кредитный договор** – договор, обеспечивающий правовое поле движения кредита.

**Кредитный кооператив второго уровня** – кредитный кооператив, членами которого являются исключительно кредитные кооперативы.

**Кредитный потребительский кооператив** – добровольное объединение физических и (или) юридических лиц на основе членства и по территориальному, профессиональному и (или) иному принципу в целях удовлетворения финансовых потребностей членов кредитного кооператива (пайщиков).

**Кредитный потребительский кооператив граждан** – кредитный кооператив, членами которого являются исключительно физические лица.

**Кредитный процесс** – процесс организации кредитной деятельности банка.

**Кредитный риск** – вероятное событие, связанное с непогашением кредитов и неплатой процентов за кредит, которое может привести к убыткам.

**Кредитование** – процесс финансовых отношений между заемщиком и кредитором.

**Кредитор (заимодавец)** (от лат. *creditor* – заимодавец) – физическое или юридическое лицо предоставляющее сумму в долг заемщику.

**Кредитоспособность** – комплексная правовая и финансовая характеристика заемщика, представленная финансовыми и нефинансовыми показателями, позволяющая оценить его возможность в будущем полностью и в срок оплатить заем.

**Лигатурная масса драгоценного металла** – это масса, которая определяется по фактическим показаниям средств измерений драгоценных металлов в единицах учета с точностью, установленной для каждого наименования драгоценного металла без применения правила математического округления.

**Лизинг** – долгосрочная финансовая аренда машин и оборудования с возможностью дальнейшего выкупа.

**Лимит платежеспособности** – максимальная расчетная величина обязательств заемщика по кредиту, определенная на основании оценки банком платежеспособности и кредитоспособности заемщика.

**Ликвидность ценной бумаги** – способность ценной бумаги обмениваться на деньги в кратчайший срок. Ликвидность обратно пропорциональна времени, которое требуется для превращения ценной бумаги в деньги.

**Ликвидные средства** – легко реализуемые ценности.

**Лицензирование банковской деятельности** – процедура для кредитных организаций с целью получения права на осуществление банковских операций.

**Логистический банковский продукт** – любое элементарное действие (совокупность действий), приводящее к преобразованию параметров основных и сопутствующих потоков, не подлежащее дальнейшему разделению на более мелкие части в рамках поставленной задачи функционирования логистической системы.

**Ломбард** – специализированная коммерческая организация, основными видами деятельности которой является предоставление краткосрочных займов гражданам и хранение вещей.

**Межбанковский кредит** – привлечение банками кредитных ресурсов от центрального банка или других банков-резидентов и нерезидентов.

**Международная рейтинговая шкала** – рейтинговая шкала, обеспечивающая возможность международного сопоставления кредитных рейтингов, присвоенных кредитным рейтинговым агентством.

**Мерные слитки** – слитки драгоценных металлов, изготовленные и маркированные российскими аффинажными организациями в соответствии с действующими государственными, отраслевыми стандартами и стандартами предприятий, а также слитки иностранного производства, соответствующие международным стандартам качества, массой 1 кг и менее, с содержанием химически чистого основного драгоценного металла не менее 99,99 % лигатурной массы слитка.

**Микрозайм** – заем, предоставляемый заимодавцем заемщику на условиях, предусмотренных договором займа, в сумме, не превышающей предельный размер обяза-



тельств заемщика перед кредитором по основному долгу, установленный законодательно соответственно для микрофинансовой или микрокредитной компании.

**Микрофинансовая организация** – юридическое лицо, которое осуществляет микрофинансовую деятельность и сведения о котором внесены в Государственный реестр микрофинансовых организаций, формируемый Банком России.

**Надежность ценной бумаги** – устойчивость курсов ценных бумаг к изменениям рыночной конъюнктуры. Зависит в первую очередь от надежности эмитентов. О надежности эмитента облигаций инвесторы судят по его рейтингу, эмитента акций – по допуску к обращению на бирже и включению в котировальные списки.

**Национальная рейтинговая шкала** – рейтинговая шкала, обеспечивающая возможность исключительно внутригосударственного сопоставления кредитных рейтингов, присвоенных кредитным рейтинговым агентством.

**Небанковская кредитная организация** – специализированный институт, имеющий право осуществлять отдельные банковские операции, предусмотренные российским законодательством. Банк России устанавливает допустимые сочетания банковских операций для каждой небанковской кредитной организации.

**Небанковские депозитно-кредитные организации (НДКО)** – кредитные организации, имеющие следующие права: привлекать денежные средства юридических лиц во вклады (на определенный срок); размещать привлеченные во вклады денежные средства юридических лиц от своего имени и за свой счет; производить куплю-продажу иностранной валюты в безналичной форме (исключительно от своего имени и за свой счет); выдавать банковские гарантии; проводить сделки, разрешенные к осуществлению кредитными организациями в соответствии со ст. 5 Федерального закона «О банках и банковской деятельности» (в том числе с ценными бумагами в соответствии с требованиями федеральных законов).

**Нераспределенная прибыль** – часть прибыли, которая осталась после выплаты дивидендов и отчислений в резервный фонд.

**Нестандартные ссуды** – ссуды, по которым возникают проблемы, связанные с выполнением обязательств по кредитному договору.

**Неэмиссионные ценные бумаги** – ценные бумаги, не обладающие признаками, присущими эмиссионным ценным бумагам, которые выпускаются, как правило, штучно. Каждый такой вид ценной бумаги закрепляет за владельцем индивидуальный объем прав, который осуществляется в специально установленные для него сроки. Выпуск этих бумаг не носит элемента публично-правового характера, т. е. для них нехарактерна государственная регистрация. Должник самостоятельно, без какого-либо специального контроля выпускает ценную бумагу.

**Обеспечение кредита** – способы обеспечения исполнения обязательств, предусмотренные действующим законодательством и принимаемые коммерческим банком в обеспечение исполнения обязательств заемщика по кредиту.

**Обеспеченная ссуда** – ссуда, имеющая обеспечение, компенсирующее потери кредитора в случае непогашения кредита заемщиком.

**Облигация** – эмиссионная ценная бумага, удостоверяющая внесение ее владельцем (кредитором) денежных средств и подтверждающая обязательство заемщика (должника) по уплате в установленные сроки и в определенном размере.

ника) возместить кредитору не только номинальную стоимость данной ценной бумаги или иного имущественного эквивалента в обусловленный срок, но и уплатить фиксированный процент (если иное не предусмотрено правилами выпуска). Изменение условий выпущенного в обращение облигационного займа не допускается.

**Общий фонд банковского управления (ОФБУ)** – вид инвестиций коллективного типа.

**Объект рейтинга** – рейтингуемое лицо и (или) его финансовые обязательства (кредитоспособность, финансовая надежность, финансовая устойчивость) или финансовые инструменты.

**Окончателность перевода денежных средств** – характеристика перевода денежных средств, обозначающая предоставление денежных средств получателю средств в определенный момент времени.

**Операционный центр** – организация, обеспечивающая в рамках платежной системы для участников платежной системы и их клиентов доступ к услугам по переводу денежных средств, в том числе с использованием электронных средств платежа, а также обмен электронными сообщениями (далее – операционные услуги).

**Опцион эмитента** – эмиссионная ценная бумага, закрепляющая право ее владельца на покупку в предусмотренный в ней срок и (или) при наступлении указанных в ней обстоятельств определенного количества акций эмитента такого опциона по цене, определенной в опционе эмитента.

**Отчет о финансовых результатах кредитной организации** – обобщающий документ, характеризующий финансовые результаты ее деятельности за отчетный период и содержащий данные о доходах, расходах и финансовых результатах в сумме нарастающим итогом с начала года до отчетной даты.

**Оценка активов** определяется по результатам оценок показателей: качества ссуд (ПА1); риска потерь (ПА2); доли просроченных ссуд (ПА3); размера резервов на потери по ссудам и иным активам (ПА4); концентрации кредитных рисков на одного заемщика или группу связанных заемщиков (ПА5); концентрации кредитных рисков на связанное с банком лицо (группу связанных с банком лиц) (ПА6).

**Оценка банковского капитала** определяется по результатам оценок показателей: достаточности капитала (в том числе достаточности собственных средств (капитала) (ПК1); показатель базового капитала (ПК3); достаточности основного капитала (ПК4) и оценки качества капитала (ПК2).

**Оценка банковской доходности** определяется по результатам оценок показателей: прибыльности активов (ПД<sub>1</sub>); прибыльности капитала (ПД<sub>0</sub>); структуры расходов (ПД4); чистой процентной маржи (ПД5); чистого спреда от кредитных операций (ПД6).

**Оценка банковской ликвидности** определяется по результатам оценок показателей: общей краткосрочной ликвидности (ПЛ1); мгновенной ликвидности (ПЛ2); текущей ликвидности (ПЛ3); структуры привлеченных средств (ПЛ4); зависимости от межбанковского рынка (ПЛ5); риска собственных вексельных обязательств (ПЛ6); небанковских ссуд (ПЛ7); усреднения обязательных резервов (ПЛ8); обязательных резервов (ПЛ9); риска на крупных кредиторов и вкладчиков (ПЛ10); не исполненных банком требований перед кредиторами (ПЛ11).

**Оценка качества управления банком** определяется по результатам оценок показателей: системы управления рисками (ПУ4); состояния внутреннего контроля (ПУ5); управления стратегическим риском (ПУ6); управления риском материальной мотивации персонала (ПУ7).

**Оценка эффективности банковского менеджмента** – это оценка эффективности всех функциональных областей банковской деятельности с приоритетом финансового менеджмента банка.

**Оценочная стоимость залога** – стоимость залога, которую рассчитал оценщик ломбарда.

**Паевой взнос в кредитный кооператив** – денежные средства, переданные в собственность кредитного кооператива для осуществления им уставной деятельности и для формирования паенакопления (пая) члена кредитного кооператива (пайщика). Выделяют: обязательный паевой взнос – взнос, предусмотренный уставом кредитного кооператива и вносимый в обязательном порядке; добровольный паевой взнос – добровольно вносимый взнос помимо обязательного паевого взноса.

**Памятные монеты** – монеты, которые изготавливаются в соответствии с коллекционным назначением, поэтому они имеют самое высокое качество чеканки монет и небольшие ограниченные тиражи выпуска, но вызывают наименьший интерес у инвесторов.

**Пассивные операции** – операции по формированию источников ресурсов кредитных организаций.

**Перевод денежных средств** – действия оператора по переводу денежных средств в рамках применяемых форм безналичных расчетов по предоставлению получателю средств денежных средств плательщика.

**Персональный кредитный рейтинг заемщика** – числовое выражение качества кредитной истории конкретного заемщика.

**Планирование как функция финансового менеджмента кредитной организации** – научное обоснование экономических целей ее деятельности, выбор рациональных способов их достижения на основе максимально полного изучения потребностей потребителей банковских продуктов, что обеспечит достижение прогнозируемого уровня эффективности финансового менеджмента кредитной организации.

**Платежная система** – совокупность организаций, взаимодействующих по правилам платежной системы в целях осуществления перевода денежных средств, включающая оператора платежной системы, операторов услуг платежной инфраструктуры и участников платежной системы, из которых как минимум три организации являются операторами по переводу денежных средств.

**Платежная услуга** – услуга по переводу денежных средств, услуга почтового перевода и услуга по приему платежей.

**Платежные клиринговые позиции** – суммы денежных средств, подлежащих списанию и зачислению расчетным центром по банковским счетам участников платежной системы.

**Платежный клиринговый центр** – организация, созданная в соответствии с законодательством Российской Федерации, обеспечивающая в рамках платежной системы

прием к исполнению распоряжений участников платежной системы об осуществлении перевода денежных средств и выполнение иных действий, предусмотренных настоящим Федеральным законом (далее – услуги платежного клиринга).

**Платежные небанковские кредитные организации (ПНКО)** – кредитные организации, осуществляющие денежные переводы без открытия банковских счетов и связанных с ними иных банковских операций. Законодательная основа деятельности – Федеральный закон № 161-ФЗ от 27.06.2011 г. «О национальной платежной системе».

**Платежеспособность** – способность предприятия своевременно и в полном объеме выполнять свои финансовые обязательства.

**Показатель долговой нагрузки (ПНД)** – отношение суммы среднемесячных платежей по всем кредитам заемщика к величине его среднемесячного дохода.

**Поклажедатель (заемщик)** – лицо, владеющее определенной ценной вещью, сдаваемой на хранение в ломбард в обмен на определенную сумму денег.

**Правила иностранной платежной системы** – документ (документы), содержащий (содержащие) условия осуществления трансграничных переводов денежных средств и иные условия, определяемые оператором иностранной платежной системы.

**Правила платежной системы** – документ (документы), содержащий (содержащие) условия участия в платежной системе, осуществления перевода денежных средств, оказания услуг платежной инфраструктуры и иные условия, определяемые оператором платежной системы в соответствии с настоящим Федеральным законом.

**Предоплаченная карта** – платежная карта, предоставляемая клиенту оператором электронных денежных средств, используемая для перевода электронных денежных средств, а также для осуществления иных операций.

**Прозрачность структуры собственности банка** определяется по результатам оценок показателей: достаточности объема раскрываемой информации о структуре собственности банка (ПУ1); доступности информации о лицах, под контролем либо значительным влиянием которых находится банк (ПУ2); значительности влияния на управление банком резидентов офшорных зон (ПУ3).

**Пруденциальный банковский надзор** – разновидность банковского надзора, направленный на обеспечение соблюдения кредитными организациями и банковскими группами обязательных нормативов (пруденциальных норм).

**Пруденциальные нормы деятельности** – предельные величины рисков, принимаемых кредитной организацией, нормы обязательных резервов (на возможные потери по ссудам, резерв на возможные потери) и т. п.

**Расчетные небанковские кредитные организации (РНКО)** – кредитные организации, осуществляющие широкий круг расчетных операций, включающих открытие и ведение банковских счетов юридических лиц; осуществление переводов денежных средств по поручению юридических лиц, в том числе банков-корреспондентов, по их банковским счетам; инкассацию денежных средств, векселей, платежных и расчетных документов и кассовое обслуживание физических и юридических лиц; куплю-продажу иностранной валюты в наличной и безналичной формах; осуществление переводов денежных средств без открытия банковских счетов, в том числе электронных денежных средств и т. д. Деятельность РНКО регламентируется Законом «О банках и банковской

деятельности» и Инструкцией Банка России от 26 апреля 2006 г. № 129-И «О банковских операциях и других сделках расчетных небанковских кредитных организаций, обязательных нормативах расчетных небанковских кредитных организаций и особенностях осуществления Банком России надзора за их соблюдением».

**Расчетный центр** – организация, созданная в соответствии с законодательством Российской Федерации, если иное не предусмотрено настоящим Федеральным законом, и обеспечивающая в рамках платежной системы исполнение распоряжений участников платежной системы посредством списания и зачисления денежных средств по банковским счетам участников платежной системы, а также направление подтверждений, касающихся исполнения распоряжений участников платежной системы (далее – расчетные услуги).

**Регулирование как функция финансового менеджмента кредитной организации** – комплекс мер, действий, применяемых субъектами финансового управления для установления и корректировки основных финансово-экономических процессов, происходящих в деятельности кредитной организации.

**Регулятивный капитал** – установленный центральным банком страны минимальный размер собственных средств банка, который должен им постоянно поддерживаться с целью минимизации кредитных, рыночных и операционных рисков.

**Реестр владельцев ценных бумаг** – фиксация данных о владельцах ценных бумаг, а также о количестве и типе находящихся в их собственности акций, занимаемой доли в уставном капитале общества (в случае владения акциями) и иные данные, связанные с учетом прав держателей в отношении ценных бумаг.

**Резерв на возможные потери по ссудам** – специальный резерв, формирование которого обусловлено кредитными рисками.

**Резервный фонд** – фонд, предназначенный для покрытия непредвиденных расходов и убытков банка, связанных с проведением активных операций, которые могут принести повышенные риски и формируется за счет чистой прибыли банка.

**Рейтинг** – определенный индивидуальный числовой показатель, некая комплексная оценка состояния субъекта либо ценности чего-либо, которая позволяет отнести его к некоторому классу, разряду, категории, группе.

Кредитный рейтинг отражает текущее мнение рейтингового агентства (аналитика, занимающегося оценкой рейтингуемого лица) по поводу кредитоспособности последнего, оценки возможного кредитного риска в отношении долговых обязательств в сочетании со способностью их погашения как в краткосрочном, так и в долгосрочном временных интервалах.

**Рейтинговая категория** – обозначенный в виде буквенного, числового и (или) иного специального символа (символов) элемент рейтинговой шкалы.

**Рейтинговая шкала** – система рейтинговых категорий, применяемая кредитным рейтинговым агентством для классификации уровней кредитного рейтинга.

**Рейтингуемое лицо** – юридическое лицо или публично-правовое образование, способность исполнять принятые на себя финансовые обязательства, которые (кредитоспособность, финансовая надежность, финансовая устойчивость) прямо или косвенно оценены в кредитном рейтинге.



**РЕПО** – соглашение о временной продаже актива с обязательством об обратном выкупе в оговоренную дату.

**Ресурсная база коммерческого банка** – совокупность денежных средств хозяйствующих субъектов и денежных доходов населения, которые мобилизуются банком на условиях возникновения отношений собственности и долговых обязательств для дальнейшего размещения среди нуждающихся в дополнительных ресурсах юридических и физических лиц с целью получения прибыли.

**Риск-ориентированный банковский надзор** – разновидность банковского надзора, направлен на контроль принятых кредитными организациями рисков, механизмов и способов управления рисками, развитие внутренней системы управления рисками кредитных организаций.

**Российская депозитарная расписка (РДР)** – именная эмиссионная ценная бумага без номинальной стоимости, удостоверяющая право собственности на определенное количество представляемых ценных бумаг (акций или облигаций иностранного эмитента либо ценных бумаг иного иностранного эмитента, удостоверяющих права в отношении акций или облигаций иностранного эмитента) и закрепляющая право ее владельца требовать от эмитента российских депозитарных расписок получения взамен российской депозитарной расписки соответствующего количества представляемых ценных бумаг и оказания услуг, связанных с осуществлением владельцем российской депозитарной расписки прав, закрепленных представляемыми ценными бумагами.

**Сберегательные сертификаты** – сертификаты банка, выдаваемые на определенных условиях только физическим лицам, в том числе индивидуальным предпринимателям.

**Сельскохозяйственный кредитный потребительский кооператив** – добровольное объединение граждан (и(или) юридических лиц) на основе членства, проживающих и(или) ведущих свою хозяйственную деятельность в сельской местности, создаваемый в целях удовлетворения финансовых потребностей своих членов.

**Сертификат** – документ, выданный банком, удостоверяющий право владельца получить денежные средства.

**Система банковской отчетности** – совокупность законодательно установленных отчетных документов, которые отражают различные аспекты деятельности кредитных организаций на определенную дату.

**Слитки драгоценных металлов** – стандартные или мерные слитки российского производства, соответствующие государственным стандартам, действующим в Российской Федерации, и зарубежного производства, соответствующие международным стандартам качества, принятым Лондонской ассоциацией участников рынка драгоценных металлов (ЛБМА) и участниками Лондонского рынка платины и палладия (ЛППМ).

**Срочные депозиты** – денежные средства, привлекаемые банками от юридических и физических лиц на фиксированный срок в целях получения поощрительного депозитного процента.

**Срочный депозитный сертификат** – денежный документ, удостоверяющий внесение в банк средств на определенный срок и передаваемый (либо не передаваемый) другим владельцам по индоссаменту.



**Стандартные слитки** – слитки драгоценных металлов, изготовленные и маркированные российскими аффинажными организациями в соответствии с действующими государственными и отраслевыми стандартами, которые имеют номиналы массы и пробы.

**Стейкхолдер** (от англ. *stakeholder* – букв.: владелец доли, получатель заклада) – заинтересованное, причастное лицо.

**«Стоп-фактор»** – характеристика заемщика, оказывающая существенное влияние на уровень кредитного риска и подлежащая отдельному учету в ходе процедуры андеррайтинга и принятия решения о целесообразности предоставления кредита.

**Субординированный кредит (депозит, заем, облигационный заем)** – кредит (депозит, заем, облигационный заем), одновременно удовлетворяющий совокупности условий, установленных законодательно.

**Трансграничный перевод денежных средств** – перевод денежных средств, при осуществлении которого плательщик либо получатель средств находится за пределами Российской Федерации, и (или) перевод денежных средств, при осуществлении которого плательщика или получателя средств обслуживает иностранный центральный (национальный) банк или иностранный банк.

**Трапезиты** (от греч. *trapezitai*, от *trapeza* – стол) – класс профессиональных банкиров, сформировавшийся в Греции к V в. до и. э.

**Траст** – процесс доверительного управления собственностью.

**Трастовые операции** подразумевают доверительное управление активами клиента (как правило, ценными бумагами) на основании заключенного договора (трастового соглашения), в котором определяются права и обязанности сторон, а также характер вознаграждения банка.

**Уставный капитал** – фонд, формирующийся за счет взносов юридических и физических лиц, резидентов и нерезидентов, которые оплачиваются путем перечисления денежных средств в рублях или иностранной валюте либо путем взноса в виде имущества определенных видов.

**Участники платежной системы** – организации, присоединившиеся к правилам платежной системы в целях оказания услуг по переводу денежных средств.

**Учетные операции** – операции по покупке банком векселей юридических лиц – как векселей хозяйствующих субъектов, так и других банков.

**Учредитель траста** – физическое или юридическое лицо, заключившее с банком договор об управлении.

**Факторинг** – комплекс услуг по авансированию и инкассированию дебиторской задолженности с последующим возможным информационным, страховым, бухгалтерским, консалтинговым и юридическим сопровождением клиента.

**Финансовый менеджмент кредитной организации** – система управления финансовой деятельностью кредитной организации, т. е. система денежных отношений по поводу формирования и использования капитала и обязательств кредитной организации в процессе производства и продажи банковских продуктов, направленная на реализацию финансовой политики кредитной организации, разработанной собственниками.

**Форфейтинг** – покупка (продажа) документарной дебиторской задолженности, выраженной, как правило, в оборотных документах и сопровождаемой процессом дисконтирования.

**Функциональные области деятельности кредитной организации** – основные направления деятельности банка. К ним относят основную функциональную область банковской деятельности – финансовый менеджмент, а также смежные функциональные области – банковский маркетинг, банковскую логистику и банковский персонал.

**Цель финансового менеджмента кредитной организации** – формирование эффективной системы финансового управления коммерческим банком, способствующей достижению целей его деятельности, а именно: максимизации прибыли кредитной организации; обеспечению конкурентоспособности кредитной организации; содействию развитию экономики через удовлетворение потребностей клиентов; обеспечению сохранности средств населения.

**Ценная бумага** – это документ, который продается и покупается по соответствующей цене, выражает связанные с ним имущественные и неимущественные права, может самостоятельно обращаться на рынке ценных бумаг и быть объектом купли-продажи и других сделок, служит источником получения регулярного или разового дохода.

**Центральный каталог кредитных историй** – созданный Банком России каталог для хранения и передачи ряду пользователей кредитных отношений информации о бюро кредитных историй, в котором сформирована история конкретного заемщика.

**Центральный платежный клиринговый контрагент** – платежный клиринговый центр, выступающий в соответствии с настоящим Федеральным законом плательщиком и получателем средств по переводам денежных средств участников платежной системы.

**Цессия** (от лат. *cessio* – уступка) – уступка требования в обязательстве другому лицу, передача кому-либо своих прав на что-либо.

**Чек** – ценная бумага, содержащая ничем не обусловленное письменное распоряжение чекодателя банку произвести платеж указанной в нем суммы чекодержателю при наличии средств на счете чекодателя.

**Членский взнос в кредитный кооператив** – денежные средства, вносимые на покрытие расходов кредитного кооператива и на иные цели в порядке, который определен уставом кредитного кооператива.

**Электронные денежные средства** – денежные средства, которые предварительно предоставлены одним лицом (лицом, предоставившим денежные средства) другому лицу, учитывающему информацию о размере предоставленных денежных средств без открытия банковского счета (обязанному лицу), для исполнения денежных обязательств лица, предоставившего денежные средства, перед третьими лицами и в отношении которых лицо, предоставившее денежные средства, имеет право передавать распоряжения исключительно с использованием электронных средств платежа. При этом не являются электронными денежными средствами денежные средства, полученные организациями, осуществляющими профессиональную деятельность на рынке ценных бумаг, клиринговую деятельность, деятельность по организации привлечения инвестиций и (или) деятельность по управлению инвестиционными фондами, паевыми инвестиционными фондами и негосударственными пенсионными фондами и осуществляющими учет информации о размере предоставленных денежных средств без открытия

банковского счета в соответствии с законодательством, регулирующим деятельность указанных организаций.

**Электронное средство платежа** – средство и (или) способ, позволяющие клиенту оператора по переводу денежных средств составлять, удостоверить и передавать распоряжения в целях осуществления перевода денежных средств в рамках применяемых форм безналичных расчетов с использованием информационно-коммуникационных технологий, электронных носителей информации, в том числе платежных карт, а также иных технических устройств.

**Эмиссионная ценная бумага** – любая ценная бумага, в том числе бездокументарная, которая характеризуется одновременно следующими признаками: закрепляет совокупность имущественных и неимущественных прав, подлежащих удостоверению, уступке и безусловному осуществлению с соблюдением установленных настоящим Федеральным законом формы и порядка; размещается выпусками; имеет равные объем и сроки осуществления прав внутри одного выпуска вне зависимости от времени приобретения ценной бумаги.

**Эскроу-счет** (от англ. *escrow*) – специальный счет, на котором учитываются имущество, документы или денежные средства до наступления определенных обстоятельств или выполнения определенных обязательств. Применяется для исполнения трехстороннего договора, который заключен между участниками: продавцом, покупателем и третьей стороной (банком или иной организацией, выполняющей функцию доверительной стороны и гаранта).

**Private Banking** – банковские услуги на основе индивидуального подхода, направленные на комплексное обслуживание состоятельных клиентов и их семей в сфере непосредственного управления капиталом, защиты личного состояния, сохранения и передачи его по наследству. Включает персональное консультирование, разработку индивидуальных инвестиционных стратегий, комплекс сервисных услуг.

## СПИСОК РЕКОМЕНДУЕМОЙ ЛИТЕРАТУРЫ

### 1. Законодательные и нормативные акты

О Стратегии национальной безопасности Российской Федерации : Указ Президента Российской Федерации от 31.05.2015 г. № 683 // КонсультантПлюс : сайт. URL: [http://www.consultant.ru/document/cons\\_doc\\_LAW\\_191669/](http://www.consultant.ru/document/cons_doc_LAW_191669/) (дата обращения: 01.09.2020).

О мегарегуляторе финансовых рынков : Проект № 268738-6 Федерального закона РФ, внесен депутатами Государственной Думы ФС РФ В. М. Зубовым, С. А. Петровым, А. В. Чепой // КонсультантПлюс : сайт. URL: <http://www.consultant.ru/cons/cgi/online.cgi?req=doc&base=PRJ&n=105882#08260382375630027> (дата обращения: 01.02.2020).

Об аудиторской деятельности : Федеральный закон от 30.12.2008 г. № 307-ФЗ // КонсультантПлюс : сайт. URL: [http://www.consultant.ru/document/cons\\_doc\\_LAW\\_83311/](http://www.consultant.ru/document/cons_doc_LAW_83311/) (дата обращения: 01.07.2020).

Налоговый кодекс Российской Федерации (часть первая) от 31.07.1998 г. № 146-ФЗ // КонсультантПлюс : сайт. URL: [http://www.consultant.ru/document/cons\\_doc\\_LAW\\_19671/](http://www.consultant.ru/document/cons_doc_LAW_19671/) (дата обращения: 01.06.2020).

Таможенный кодекс Российской Федерации от 28.05.2003 г. № 61-ФЗ (ред. от 27.12.2010) // КонсультантПлюс : сайт. URL: [http://www.consultant.ru/document/cons\\_doc\\_LAW\\_42438/](http://www.consultant.ru/document/cons_doc_LAW_42438/) (дата обращения: 01.07.2020).

Вопросы Федеральной службы по финансовому мониторингу : Указ Президента Российской Федерации (в ред. Указа Президента РФ от 03.11.2012 г. № 1470) // КонсультантПлюс : сайт. URL: [http://www.consultant.ru/document/cons\\_doc\\_LAW\\_131097/](http://www.consultant.ru/document/cons_doc_LAW_131097/) (дата обращения: 01.07.2020).

Об организации внутреннего контроля в кредитных организациях и банковских группах : Положение Банка России от 16.12.2003 г. № 242-П // КонсультантПлюс : сайт. URL: [http://www.consultant.ru/document/cons\\_doc\\_LAW\\_46304/](http://www.consultant.ru/document/cons_doc_LAW_46304/) (дата обращения: 01.09.2020).

О порядке установления Банком России учетных цен на аффинированные драгоценные металлы : Указание Банка России от 28.05.2003 г. № 1283-У // КонсультантПлюс : сайт. URL: [http://www.consultant.ru/document/cons\\_doc\\_LAW\\_42777/](http://www.consultant.ru/document/cons_doc_LAW_42777/) (дата обращения: 20.07.2020).

Об оценке экономического положения банков : Указание Банка России от 03.04.2017 г. № 4336-У (ред. от 27.11.2018) (вместе с «Методикой оценки показателей прозрачности структуры собственности банка») (Зарегистрировано в Минюсте России 19.05.2017 г. № 46771) // КонсультантПлюс : сайт. URL: [http://www.consultant.ru/document/cons\\_doc\\_LAW\\_217168/](http://www.consultant.ru/document/cons_doc_LAW_217168/) (дата обращения: 01.07.2020).

О несостоятельности (банкротстве) : Федеральный закон от 26.10.2002 г. № 127-ФЗ // КонсультантПлюс : сайт. URL: [http://www.consultant.ru/document/cons\\_doc\\_LAW\\_39331/](http://www.consultant.ru/document/cons_doc_LAW_39331/) (дата обращения: 01.07.2020).

О внесении изменений в Указание Банка России от 03.04.2017 г. № 4336-У «Об оценке экономического положения банков» : Указание Банка России от 27.11.2018 г. № 4976-У (Зарегистрировано в Минюсте России 22.02.2019 г. № 53872) // КонсультантПлюс : сайт. URL: [http://www.consultant.ru/document/cons\\_doc\\_LAW\\_319023/](http://www.consultant.ru/document/cons_doc_LAW_319023/) (дата обращения: 01.06.2020).

О порядке оценки системы оплаты труда в кредитной организации и порядке направления в кредитную организацию предписания об устранении нарушения в ее системе оплаты труда : Инструкция Банка России от 17.06.2014 г. № 154-И (ред. от 30.11.2018) (Зарегист-

рировано в Минюсте России 30.07.2014 г. № 33348) // КонсультантПлюс : сайт. URL: [http://www.consultant.ru/document/cons\\_doc\\_LAW\\_166975/](http://www.consultant.ru/document/cons_doc_LAW_166975/) (дата обращения: 01.07.2020).

О выдаче кредитным организациям генеральных лицензий на экспорт аффинированных золота и серебра в виде слитков : Постановление Правительства РФ от 12.12.2007 г. № 867 // КонсультантПлюс : сайт. URL: <https://demo.consultant.ru/cgi/online.cgi?req=doc&base=LAW&n=85411#06493952010097066> (дата обращения: 20.07.2020).

О правилах учета и хранения слитков драгоценных металлов в кредитных организациях на территории Российской Федерации : Указание Банка России от 01.07.2009 г. № 2255-У // КонсультантПлюс : сайт. URL: [http://www.consultant.ru/document/cons\\_doc\\_LAW\\_90629/](http://www.consultant.ru/document/cons_doc_LAW_90629/) (дата обращения: 20.07.2020).

Об открытии и закрытии банковских счетов, счетов по вкладам (депозитам), депозитных счетов : Инструкция Банка России от 30.05.2014 г. № 153-И // КонсультантПлюс : сайт. URL: [http://www.consultant.ru/document/cons\\_doc\\_LAW\\_164723/](http://www.consultant.ru/document/cons_doc_LAW_164723/) (дата обращения: 01.06.2020).

Об обязательной продаже части валютной выручки на внутреннем валютном рынке Российской Федерации : Инструкция Банка России от 30.03.2004 г. № 111-И // КонсультантПлюс : сайт. URL: [http://www.consultant.ru/document/cons\\_doc\\_LAW\\_47650/](http://www.consultant.ru/document/cons_doc_LAW_47650/) (дата обращения: 01.06.2020).

Об открытии Банком России банковских счетов нерезидентов в валюте Российской Федерации и проведении операций по указанным счетам : Положение Банка России от 04.05.2005 г. № 269-П // КонсультантПлюс : сайт. URL: [http://www.consultant.ru/document/cons\\_doc\\_LAW\\_53704/](http://www.consultant.ru/document/cons_doc_LAW_53704/) (дата обращения: 01.06.2020).

О порядке представления резидентами и нерезидентами уполномоченным банкам подтверждающих документов и информации при осуществлении валютных операций, о единых формах учета и отчетности по валютным операциям, порядке и сроках их представления : Инструкция Банка России от 16.08.2017 г. № 181-И // КонсультантПлюс : сайт. URL: [http://www.consultant.ru/document/cons\\_doc\\_LAW\\_282089/](http://www.consultant.ru/document/cons_doc_LAW_282089/) (дата обращения: 01.06.2020).

О порядке ведения кассовых операций с наличной иностранной валютой в уполномоченных банках на территории Российской Федерации : Указание Банка России от 30.01.2020 г. № 5396-У // КонсультантПлюс : сайт. URL: [http://www.consultant.ru/document/cons\\_doc\\_LAW\\_352040/](http://www.consultant.ru/document/cons_doc_LAW_352040/) (дата обращения: 01.06.2020).

О порядке осуществления уполномоченными банками (филиалами) отдельных видов банковских операций с наличной иностранной валютой и операций с чеками (в том числе дорожными чеками), номинальная стоимость которых указана в иностранной валюте, с участием физических лиц : Инструкция Банка России от 16.09.2010 г. № 136-И // КонсультантПлюс : сайт. URL: [http://www.consultant.ru/document/cons\\_doc\\_LAW\\_105583/](http://www.consultant.ru/document/cons_doc_LAW_105583/) (дата обращения: 01.06.2020).

О противодействии легализации (отмыванию) доходов, полученных преступным путем, и финансированию терроризма : Федеральный закон от 07.08.2001 г. № 115-ФЗ // КонсультантПлюс : сайт. URL: [http://www.consultant.ru/document/cons\\_doc\\_LAW\\_32834/](http://www.consultant.ru/document/cons_doc_LAW_32834/) (дата обращения: 01.06.2020).

Об установлении суммы перевода физическим лицом-резидентом из Российской Федерации без открытия банковских счетов : Указание Банка России от 30.03.2004 г. № 1412-У // КонсультантПлюс : сайт. URL: [http://www.consultant.ru/document/cons\\_doc\\_LAW\\_47335/](http://www.consultant.ru/document/cons_doc_LAW_47335/) (дата обращения: 01.06.2020).

О таможенном регулировании в Российской Федерации и о внесении изменений в отдельные законодательные акты Российской Федерации : Федеральный закон от 03.08.2018 г.



№ 289-ФЗ // КонсультантПлюс : сайт. URL: [http://www.consultant.ru/document/cons\\_doc\\_LAW\\_304093/](http://www.consultant.ru/document/cons_doc_LAW_304093/) (дата обращения: 01.06.2020).

О контрактной системе в сфере закупок товаров, работ, услуг для обеспечения государственных и муниципальных нужд : Федеральный закон от 05.04.2013 г. № 44-ФЗ // КонсультантПлюс : сайт. URL: [http://www.consultant.ru/document/cons\\_doc\\_LAW\\_144624/](http://www.consultant.ru/document/cons_doc_LAW_144624/) (дата обращения: 01.06.2020).

Об установлении размеров (лимитов) открытых валютных позиций, методике их расчета и особенностях осуществления надзора за их соблюдением кредитными организациями : Инструкция Банка России от 28.12.2016 г. № 178-И // КонсультантПлюс : сайт. URL: [http://www.consultant.ru/document/cons\\_doc\\_LAW\\_214254/](http://www.consultant.ru/document/cons_doc_LAW_214254/) (дата обращения: 01.06.2020).

О деятельности кредитных рейтинговых агентств в Российской Федерации, о внесении изменения в ст. 76.1 Федерального закона «О Центральном банке Российской Федерации (Банке России)» и признании утратившими силу отдельных положений законодательных актов Российской Федерации : Федеральный закон от 13.07.2015 г. № 222-ФЗ (последняя редакция) // КонсультантПлюс : сайт. URL: [http://www.consultant.ru/document/cons\\_doc\\_LAW\\_182646/](http://www.consultant.ru/document/cons_doc_LAW_182646/) (дата обращения: 01.06.2020).

О порядке принятия Банком России решения о государственной регистрации кредитных организаций и выдаче лицензий на осуществление банковских операций : Инструкция Центрального Банка РФ от 02.04.2010 г. № 135-И, которая прописывает общий порядок открытия всех НКО в России // КонсультантПлюс : сайт. URL: [http://www.consultant.ru/document/cons\\_doc\\_LAW\\_99865/](http://www.consultant.ru/document/cons_doc_LAW_99865/) (дата обращения: 01.06.2020).

О рекламе : Федеральный закон от 13.03.2006 г. № 38-ФЗ (от 28.07.2012) // КонсультантПлюс : сайт. URL: [http://www.consultant.ru/document/cons\\_doc\\_LAW\\_58968/](http://www.consultant.ru/document/cons_doc_LAW_58968/) (дата обращения: 01.06.2020).

О клиринге, клиринговой деятельности и центральном контрагенте : Федеральный закон от 07.02.2011 г. № 7-ФЗ // КонсультантПлюс : сайт. URL: [http://www.consultant.ru/document/cons\\_doc\\_LAW\\_110267/](http://www.consultant.ru/document/cons_doc_LAW_110267/) (дата обращения: 01.06.2020).

Об организованных торгах : Федеральный закон от 21.11.2011 г. № 325-ФЗ // КонсультантПлюс : сайт. URL: [http://www.consultant.ru/document/cons\\_doc\\_LAW\\_121888/](http://www.consultant.ru/document/cons_doc_LAW_121888/) (дата обращения: 01.06.2020).

Об эмиссии платежных карт и об операциях, совершаемых с их использованием : Положение Банка России от 24.12.2004 г. № 266-П // КонсультантПлюс : сайт. URL: [http://www.consultant.ru/document/cons\\_doc\\_LAW\\_52513/](http://www.consultant.ru/document/cons_doc_LAW_52513/) (дата обращения: 01.06.2020).

Об основах государственного регулирования внешнеторговой деятельности : Федеральный закон от 08.12.2003 г. № 164-ФЗ // КонсультантПлюс : сайт. URL: [http://www.consultant.ru/document/cons\\_doc\\_LAW\\_45397/](http://www.consultant.ru/document/cons_doc_LAW_45397/) (дата обращения: 01.06.2020).

О правилах осуществления перевода денежных средств : Положение от 19.06.2012 г. № 383-П // КонсультантПлюс : сайт. URL: [http://www.consultant.ru/document/cons\\_doc\\_LAW\\_131829/](http://www.consultant.ru/document/cons_doc_LAW_131829/) (дата обращения: 01.06.2020).

О методике определения собственных средств (капитала) кредитных организаций («Базель III») : Положение Банка России от 04.07.2018 г. № 646-П (ред. от 30.06.2020) (Зарегистрировано в Минюсте России 10.09.2018 г. № 52122) // КонсультантПлюс : сайт. URL: [http://www.consultant.ru/document/cons\\_doc\\_LAW\\_306920/](http://www.consultant.ru/document/cons_doc_LAW_306920/) (дата обращения: 01.07.2020).

Гражданский кодекс Российской Федерации (часть первая) от 30.11.1994 г. № 51-ФЗ // КонсультантПлюс : сайт. URL: [http://www.consultant.ru/document/cons\\_doc\\_LAW\\_5142/](http://www.consultant.ru/document/cons_doc_LAW_5142/) (дата обращения: 01.09.2020).



Гражданский кодекс Российской Федерации (часть вторая) от 26.01.1996 г. № 14-ФЗ // КонсультантПлюс : сайт. URL: [http://www.consultant.ru/document/cons\\_doc\\_LAW\\_9027/](http://www.consultant.ru/document/cons_doc_LAW_9027/) (дата обращения: 01.06.2020).

О финансовой аренде (лизинге) : Федеральный закон от 29.10.1998 г. № 164-ФЗ // КонсультантПлюс : сайт. URL: [http://www.consultant.ru/document/cons\\_doc\\_LAW\\_20780/](http://www.consultant.ru/document/cons_doc_LAW_20780/) (дата обращения: 01.06.2020).

О драгоценных металлах и драгоценных камнях : Федеральный закон от 26.03.1998 г. № 41-ФЗ // КонсультантПлюс : сайт. URL: [http://www.consultant.ru/document/cons\\_doc\\_LAW\\_18254/](http://www.consultant.ru/document/cons_doc_LAW_18254/) (дата обращения: 20.07.2020).

О микрофинансовой деятельности и микрофинансовых организациях : Федеральный закон от 02.07.2010 г. № 151-ФЗ // КонсультантПлюс : сайт. URL: [http://www.consultant.ru/document/cons\\_doc\\_LAW\\_102112/](http://www.consultant.ru/document/cons_doc_LAW_102112/) (дата обращения: 01.06.2020).

О кредитных историях : Федеральный закон от 30.12.2004 г. № 218-ФЗ // КонсультантПлюс : сайт. URL: [http://www.consultant.ru/document/cons\\_doc\\_LAW\\_51043/](http://www.consultant.ru/document/cons_doc_LAW_51043/) (дата обращения: 01.06.2020).

О Центральном банке Российской Федерации (Банке России) : Федеральный закон от 10.07.2002 г. № 86-ФЗ // КонсультантПлюс : сайт. URL: [http://www.consultant.ru/document/cons\\_doc\\_LAW\\_37570/](http://www.consultant.ru/document/cons_doc_LAW_37570/) (дата обращения: 01.07.2020).

О деятельности кредитных рейтинговых агентств в Российской Федерации, о внесении изменения в ст. 76.1 Федерального закона «О Центральном банке Российской Федерации (Банке России)» и признании утратившими силу отдельных положений законодательных актов Российской Федерации : Федеральный закон от 13.07.2015 г. № 222-ФЗ // КонсультантПлюс : сайт. URL: [http://www.consultant.ru/document/cons\\_doc\\_LAW\\_182646/](http://www.consultant.ru/document/cons_doc_LAW_182646/) (дата обращения: 01.09.2020).

О видах активов, характеристиках видов активов, к которым устанавливаются надбавки к коэффициентам риска, и методике применения к указанным видам активов надбавок в целях расчета кредитными организациями нормативов достаточности капитала : Указание Банка России от 31.08.2018 г. № 4892-У // КонсультантПлюс : сайт. URL: [http://www.consultant.ru/document/cons\\_doc\\_LAW\\_307727/](http://www.consultant.ru/document/cons_doc_LAW_307727/) (дата обращения: 01.06.2020).

О национальной платежной системе : Федеральный закон от 27.06.2011 г. № 161-ФЗ // КонсультантПлюс : сайт. URL: [http://www.consultant.ru/document/cons\\_doc\\_LAW\\_115625/](http://www.consultant.ru/document/cons_doc_LAW_115625/) (дата обращения: 01.06.2020).

О ломбардах : Федеральный закон от 19.07.2007 г. № 196-ФЗ // КонсультантПлюс : сайт. URL: [http://www.consultant.ru/document/cons\\_doc\\_LAW\\_70009/](http://www.consultant.ru/document/cons_doc_LAW_70009/) (дата обращения: 01.06.2020).

О кредитной кооперации : Федеральный закон от 18.07.2009 г. № 190-ФЗ // КонсультантПлюс : сайт. URL: [http://www.consultant.ru/document/cons\\_doc\\_LAW\\_89568/](http://www.consultant.ru/document/cons_doc_LAW_89568/) (дата обращения: 01.06.2020).

О жилищных накопительных кооперативах : Федеральный закон от 30.12.2004 г. № 215-ФЗ // КонсультантПлюс : сайт. URL: [http://www.consultant.ru/document/cons\\_doc\\_LAW\\_51058/](http://www.consultant.ru/document/cons_doc_LAW_51058/) (дата обращения: 01.06.2020).

О государственной корпорации развития «ВЭБ.РФ» : Федеральный закон № 82-ФЗ от 17.05.2007 г. // КонсультантПлюс : сайт. URL: [http://www.consultant.ru/document/cons\\_doc\\_LAW\\_68404/](http://www.consultant.ru/document/cons_doc_LAW_68404/) (дата обращения: 01.06.2020).

Об участии в долевом строительстве многоквартирных домов и иных объектов недвижимости и о внесении изменений в некоторые законодательные акты Российской Федерации : Федеральный закон от 30.12.2004 г. № 214-ФЗ // КонсультантПлюс : сайт. URL: [http://www.consultant.ru/document/cons\\_doc\\_LAW\\_51038/](http://www.consultant.ru/document/cons_doc_LAW_51038/) (дата обращения: 01.06.2020).

О банковских операциях и других сделках расчетных небанковских кредитных организаций, обязательных нормативах расчетных небанковских кредитных организаций и особенностях осуществления Банком России надзора за их соблюдением : Инструкция Банка России от 26.04.2006 г. № 129-И // КонсультантПлюс : сайт. URL: [http://www.consultant.ru/document/cons\\_doc\\_LAW\\_60451/](http://www.consultant.ru/document/cons_doc_LAW_60451/) (дата обращения: 01.06.2020).

О единых требованиях к правилам осуществления деятельности по управлению ценными бумагами, к порядку раскрытия управляющим информации, а также о требованиях, направленных на исключение конфликта интересов управляющего: Положение Банка России от 03.08.2015 г. № 482-П // КонсультантПлюс : сайт. URL: [http://www.consultant.ru/document/cons\\_doc\\_LAW\\_190355/](http://www.consultant.ru/document/cons_doc_LAW_190355/) (дата обращения: 01.06.2020).

О порядке открытия и ведения депозитариями счетов депо и иных счетов : Положение Банка России от 13.11.2015 г. № 503-П // КонсультантПлюс : сайт. URL: [http://www.consultant.ru/document/cons\\_doc\\_LAW\\_190959/](http://www.consultant.ru/document/cons_doc_LAW_190959/) (дата обращения: 01.06.2020).

О порядке формирования кредитными организациями резервов на возможные потери по ссудам, ссудной и приравненной к ней задолженности : Положение Банка России от 28.06.2017 г. № 590-П // КонсультантПлюс : сайт. URL: [http://www.consultant.ru/document/cons\\_doc\\_LAW\\_220089/](http://www.consultant.ru/document/cons_doc_LAW_220089/) (дата обращения: 01.06.2020).

О порядке формирования кредитными организациями резервов на возможные потери : Положение Банка России от 23.10.2017 г. № 611-П // КонсультантПлюс. URL: [http://www.consultant.ru/document/cons\\_doc\\_LAW\\_293612/](http://www.consultant.ru/document/cons_doc_LAW_293612/) (дата обращения: 01.09.2020).

О требованиях к кредитным организациям, с которыми Банк России совершает сделки РЕПО : Указание Банка России от 13.12.2012 г. № 2936-У // КонсультантПлюс : сайт. URL: [http://www.consultant.ru/document/cons\\_doc\\_LAW\\_142058/](http://www.consultant.ru/document/cons_doc_LAW_142058/) (дата обращения: 01.06.2020).

Об обязательных нормативах банков с базовой лицензией : Инструкция Банка России от 06.12.2017 г. № 188-И // КонсультантПлюс : сайт. URL: [http://www.consultant.ru/document/cons\\_doc\\_LAW\\_292457/](http://www.consultant.ru/document/cons_doc_LAW_292457/) (дата обращения: 01.06.2020).

Об обязательных нормативах и надбавках к нормативам достаточности капитала банков с универсальной лицензией : Инструкция Банка России от 29.11.2019 г. № 199-И // КонсультантПлюс : сайт. URL: [http://www.consultant.ru/document/cons\\_doc\\_LAW\\_342089/](http://www.consultant.ru/document/cons_doc_LAW_342089/) (дата обращения: 01.06.2020).

О рынке ценных бумаг : Федеральный закон от 22.04.1996 г. № 39-ФЗ // КонсультантПлюс : сайт. URL: [http://www.consultant.ru/document/cons\\_doc\\_LAW\\_10148/](http://www.consultant.ru/document/cons_doc_LAW_10148/) (дата обращения: 01.06.2020).

Об ипотечных ценных бумагах : Федеральный закон от 11.11.2003 г. № 152-ФЗ // КонсультантПлюс : сайт. URL: [http://www.consultant.ru/document/cons\\_doc\\_LAW\\_44997/](http://www.consultant.ru/document/cons_doc_LAW_44997/) (дата обращения: 01.06.2020).

О переводном и простом векселе : Федеральный закон от 11.03.1997 г. № 48-ФЗ // КонсультантПлюс : сайт. URL: [http://www.consultant.ru/document/cons\\_doc\\_LAW\\_13669/](http://www.consultant.ru/document/cons_doc_LAW_13669/) (дата обращения: 01.06.2020).

Конвенция о Единообразном Законе о переводном и простом векселе (Заключена в Женеве 07.06.1930 г.) // КонсультантПлюс : сайт. URL: [http://www.consultant.ru/document/cons\\_doc\\_LAW\\_4786/](http://www.consultant.ru/document/cons_doc_LAW_4786/) (дата обращения: 01.06.2020).

О государственной регистрации юридических лиц и индивидуальных предпринимателей : Федеральный закон от 08.08.2001 г. № 129-ФЗ // КонсультантПлюс : сайт. URL: [http://www.consultant.ru/document/cons\\_doc\\_LAW\\_32881/](http://www.consultant.ru/document/cons_doc_LAW_32881/) (дата обращения: 01.09.2020).

О Планах счетов бухгалтерского учета для кредитных организаций и порядке его применения : Положение Банка России от 27.02.2017 г. № 579-П (ред. от 28.02.2019) (Зарегистрировано в Минюсте России 20.03.2017 г. № 46021) (с изм. и доп., вступ. в силу с 01.01.2020) // КонсультантПлюс : сайт. URL: [http://www.consultant.ru/document/cons\\_doc\\_LAW\\_213488/](http://www.consultant.ru/document/cons_doc_LAW_213488/) (дата обращения: 02.06.2020).

О формах, порядке и сроках раскрытия кредитными организациями информации о своей деятельности : Указание Банка России от 06.12.2017 г. № 4638-У // КонсультантПлюс : сайт. URL: [http://www.consultant.ru/document/cons\\_doc\\_LAW\\_286492/](http://www.consultant.ru/document/cons_doc_LAW_286492/) (дата обращения: 01.06.2020).

О перечне, формах и порядке составления и представления форм отчетности кредитных организаций в Центральный банк Российской Федерации : Указание Банка России от 08.10.2018 г. № 4927-У (ред. от 20.11.2019) (Зарегистрировано в Минюсте России 13.12.2018 г. № 52992) (с изм. и доп., вступ. в силу с 01.01.2020) // КонсультантПлюс : сайт. URL: [http://www.consultant.ru/document/cons\\_doc\\_LAW\\_308860/](http://www.consultant.ru/document/cons_doc_LAW_308860/) (дата обращения: 01.07.2020).

О порядке составления кредитными организациями годовой бухгалтерской (финансовой) отчетности : Указание Банка России от 01.09.2013 г. № 3054-У, зарегистрированное Министерством юстиции Российской Федерации 01.11.2013 г. № 30303, 16.12.2014 г. № 35196, 03.11.2015 г. № 39599, 11.11.2016 г. № 44307 // КонсультантПлюс : сайт. URL: [http://www.consultant.ru/document/cons\\_doc\\_LAW\\_151519/](http://www.consultant.ru/document/cons_doc_LAW_151519/) (дата обращения: 01.06.2020).

О банках и банковской деятельности : Федеральный закон от 02.12.1990 г. № 395-1-ФЗ // КонсультантПлюс : сайт. URL: [http://www.consultant.ru/document/cons\\_doc\\_LAW\\_5842/](http://www.consultant.ru/document/cons_doc_LAW_5842/) (дата обращения: 01.09.2020).

О валютном регулировании и валютном контроле : Федеральный закон от 10.12.2003 г. № 173-ФЗ // КонсультантПлюс : сайт. URL: [http://www.consultant.ru/document/cons\\_doc\\_LAW\\_45458/](http://www.consultant.ru/document/cons_doc_LAW_45458/) (дата обращения: 01.06.2020).

О страховании вкладов в банках Российской Федерации : Федеральный закон № 177-ФЗ от 23.12.2003 г. // КонсультантПлюс : сайт. URL: [http://www.consultant.ru/document/cons\\_doc\\_LAW\\_45769/](http://www.consultant.ru/document/cons_doc_LAW_45769/) (дата обращения: 01.06.2020).

## 2. Научная литература

Банковский надзор: европейский опыт и российская практика : пособие, подготовленное в рамках проекта «Обучение персонала Банка России. Этап III» / под ред. М. Олсена, 2005 [Электронный ресурс]. URL: <http://www.cbr.ru> (дата обращения: 01.07.2020).

Государственный банк Российской империи // Центральный банк Российской Федерации [Электронный ресурс]. URL: [http://www.cbr.ru/today/history/empire\\_bank.asp](http://www.cbr.ru/today/history/empire_bank.asp) (дата обращения: 01.04.2006).

Историческая справка // Сбербанк России. Северо-Западный банк [Электронный ресурс]. URL: <http://www.nwsbrf.ru/history/index.asp> (дата обращения: 01.04.2006).

*Ленин В. И.* Поли. собр. соч. Т. 34.

Современный словарь иностранных слов : около 20 000 слов. Москва : Рус. яз., 1992.

Указ об учреждении губерний и о расписании к ним городов [Электронный ресурс]. URL: <http://www.hist.msu.ru> (дата обращения: 01.04.2006).

Финансово-кредитный энциклопедический словарь / под общ. ред. А. Г. Грязновой.

М. : Финансы и статистика, 2004.

*Шустов В. Н.* Управление кредитным риском на основе методов продвинутого IRB-подхода // Аудит и финансовый анализ. 2011. № 5.

Group of Governors and Heads of Supervision announces higher global minimum capital standards [Электронный ресурс]. URL: <https://www.bis.org/press/p100912.pdf> (дата обращения: 01.06.2020).

### 3. Учебная литература

*Котлер Ф.* Основы маркетинга / Ф. Котлер ; пер. с англ. – Москва : «Бизнес-книга» ; «ИМА-Кросс. Плюс», 1995. – 702 с. – ISBN 5-89093-001-X.

*Багиев Г. Л.* Маркетинг : учебник для вузов / Г. Л. Багиев, В. М. Тарасевич. – 3-е изд. – Санкт-Петербург : Питер, 2010. – 576 с. – ISBN 978-5-49807-589-1.

*Ассэль Г.* Маркетинг: принципы и стратегия : учебник для вузов / Г. Ассэль. – Москва : ИНФРА-М, 2001. – 804 с. – ISBN 5-86225-882-5.

*Попова Ж. Г.* Психологические аспекты формирования благоприятного имиджа банка / Ж. Г. Попова // Маркетинг в России и за рубежом. – 2004. – №5 (43).

Корпоративная логистика. 300 ответов на вопросы профессионалов / под общ. и науч. ред. проф. В. М. Сергеева. – Москва : ИНФРА-М, 2005. – 976 с. – ISBN 5-16-001675-9.

*Ковалев В. В.* Финансовый анализ: методы и процедуры / В. В. Ковалев. – Москва : Финансы и статистика, 2003. – 560 с. – ISBN 5-279-02354-X.

*Фетисов Г. Г.* Организация деятельности центрального банка : учебник / Г. Г. Фетисов, О. И. Лаврушин, И. Д. Мамонова ; под общ. ред. Г. Г. Фетисова. – 2-е изд., стереотип. – Москва : КНОРУС, 2007. – 432 с. – ISBN 978-5-85971-768-2.

Банковский надзор: европейский опыт и российская практика : пособие, подготовленное в рамках проекта «Обучение персонала Банка России. Этап III» / под ред. Микаэла Олсена. 2005. [Электронный ресурс]. – URL: <http://www.cbr.ru> (дата обращения: 01.09.2020).

Современный словарь иностранных слов : около 20 000 слов. – Москва : Рус. яз., 1992. – С. 28. – ISBN 5-200-01104-3.

Финансово-кредитный энциклопедический словарь / под общ. ред. А. Г. Грязновой. – Москва : Финансы и статистика, 2002. – 1165 с. – ISBN 5-279-02306-X.

Военный энциклопедический лексикон. – Санкт-Петербург : Тип. Императорской Академии Наук, 1850.

*Армстронг Г.* Введение в маркетинг / Г. Армстронг, Ф. Котлер ; пер. с англ. – 8-е изд. – Москва : ООО «И. Д. Вильямс», 2007. – 832 с. – ISBN 978-5-8459-1262-6.

Коммерческие банки / Э. Рид, Р. Коттер, Э. Гилл, Р. Смит ; пер. с англ. – Москва : СП «Космополис», 1991. – С. 5. – ISBN 5-7008-0012-8.

*Бакулина Т. С.* Организация деятельности центрального банка : учебное пособие / Т. С. Бакулина ; Ульянов. гос. техн. ун-т. – Ульяновск : УлГТУ, 2009. – 147 с. – ISBN 978-5-9795-0441-4.

*Казак А. Ю.* Ипотечное кредитование в системе экономических отношений : монография // А. Ю. Казак, М. С. Марамыгин, А. Е. Федорова. – Екатеринбург : Изд-во АМБ, 2007. – 156 с. – ISBN 978-5-8057-0615-9.

*Марамыгин М. С.* Организация деятельности коммерческого банка : учебное пособие / М. С. Марамыгин, Е. Г. Шатковская. – Москва : ФОРУМ ; ИНФРА-М, 2013. – 320 с. – ISBN 978-5-16-006136-8.

*Марамыгин М. С.* Некоторые аспекты современного банкинга / М. С. Марамыгин, Л. И. Юзвович, Н. Н. Мокеева, Е. В. Стрельников, В. Б. Родичева. – Екатеринбург : Альфа Принт, 2019. – 368 с. – ISBN 978-5-9070809-3-5.

Банки и небанковские кредитные организации и их операции : учебник / Е. Ф. Жуков [и др.] ; под ред. Е. Ф. Жукова, Н. Д. Эриашвили. – Москва : Юнити-Дана, 2017. – 559 с. – ISBN 978-5-238-02239-0.

Банковская система в современной экономике : учебное пособие / под ред. О. И. Лаврушина. – Москва : КНОРУС, 2016. – 360 с. – ISBN 978-5-406-01360-1.

*Басс А. Б.* Тенденции развития банковской системы России : монография / А. Б. Басс, Д. В. Бураков, Д. П. Удалищев. – Москва : Ruscience, 2017. – 213 с. – ISBN 978-5-4365-1072-9.

Выполнение операций с ценными бумагами : учебник / Н. Э. Соколинская, Е. П. Терновская, С. Б. Варламова ; под ред. Н. Н. Мартыненко и Н. А. Ковалевой. – Москва : КНОРУС, 2019. – 370 с. – ISBN 978-5-406-05648-6.

Деньги. Кредит. Банки : учебник / под общ. ред. М. С. Марамыгина, Е. Н. Прокофьевой. – Екатеринбург : Изд-во Урал. ун-та, 2019. – 383 с. – ISBN 978-5-7996-2741-6.

Международные валютно-кредитные отношения : учебник / Е. С. Авраменко, Е. Б. Бедрина, В. Е. Заборовский, Е. Г. Князева, С. А. Лукьянов, Н. Н. Мокеева, В. Б. Родичева, В. Э. Фрайс, Л. И. Юзвович ; под ред. Н. Н. Мокеевой. – Екатеринбург : Изд-во Урал. ун-та, 2018. – 360 с. – ISBN 978-5-7996-2496-5.

*Ольхова Р. Г.* Банковское дело: управление в современном банке : учебное пособие / Р. Г. Ольхова. – Москва : КНОРУС, 2015. – 282 с. – ISBN 978-5-406-04024-9.

Банк России снижает лимит по операциям «валютный своп» : Информация Банка России от 16.07.2020 г. [Электронный ресурс] // КонсультантПлюс : сайт. URL: [http://www.consultant.ru/document/cons\\_doc\\_LAW\\_357527/](http://www.consultant.ru/document/cons_doc_LAW_357527/) (дата обращения: 01.06.2020).

*Буренин В. А.* Возможности использования международного опыта в совершенствовании лизингового законодательства в РФ / В. А. Буренин, А. М. Цыганов // Рос. внешнеэкон. вестн. – 2012. – № 5. – С. 73–77.

*Гусев А. И.* Управление капиталом: состояние и перспективы российского Private banking / А. И. Гусев, А. В. Куликов, Д. В. Паромонов, М. К. Ионова. – Москва : Альпина Бизнес Букс, 2005. – 196 с. – ISBN 5-9614-0179-0.

*Мод Д.* Private banking. Элитное обслуживание частного капитала / Д. Мод, Ф. Молино. – Москва : Альпина Паблишер, 2003. – 338 с. – ISBN 978-5-94599-074-6.

*Гусев А. И.* Private banking в России. Опыт элитного банковского обслуживания / А. И. Гусев, А. В. Куликов, Д. В. Паромонов, В. П. Бауэр. – Москва : Финансист, 2003. – 208 с. – ISBN 5-88149-125-4.

Private banking по-русски?! : сб. / коллектив авторов ; под ред. А. И. Гусева. – Москва : КноРус, 2013. – 304 с. – ISBN 978-5-406-02843-8.

*Кроливецкая Л. П.* Банковское дело : учебник для вузов / Л. П. Кроливецкая, Г. Н. Белоглазова. – Санкт-Петербург : Питер, 2003. – 256 с. – ISBN 5-272-00227-X.

*Зарипов И. А.* Private banking: основные понятия, проблемы развития в России / И. А. Зарипов, А. В. Петров // Организация продаж банковских продуктов. – 2009. – № 4.

*Гончаренко Н. В.* Обслуживание состоятельных клиентов (Private banking): зарубежный опыт и российские перспективы / Н. В. Гончаренко // Вестн. СПбГУ. Сер. 5 «Экономика». 2008. – № 3. – С. 81–89.

#### **4. Базы данных, информационно-справочные и поисковые системы**

Агентство по страхованию вкладов : официальный сайт. URL: <https://www.asv.org.ru/> (дата обращения: 28.08.2020).

Библиотека банковского дела [Электронный ресурс]. URL: [http://www.bbdoc.ru/history/?HIST\\_ID=314](http://www.bbdoc.ru/history/?HIST_ID=314) (дата обращения: 15.01.2015).

ИА «Банки.ру» : официальный сайт. URL: <https://www.banki.ru>. (дата обращения: 01.11.2019).

Московская биржа : официальный сайт. URL: <https://www.moex.com/s135> (дата обращения: 01.06.2020).

Управляющая компания Фонда консолидации банковского сектора : официальный сайт. URL: <http://amfbc.ru/> (дата обращения 14.01.2019).

Федеральная служба государственной статистики [Электронный ресурс]. URL: <https://rosstat.gov.ru/> (дата обращения: 01.07.2020).

Центральный банк РФ : официальный сайт. URL: <http://www.cbr.ru> (дата обращения: 02.06.2020).



# ПРИЛОЖЕНИЯ



Приложение 1

**Бухгалтерский баланс кредитной организации**  
(публикуемая форма)

Банковская отчетность

|                         |                                     |   |
|-------------------------|-------------------------------------|---|
| Код территории по ОКATO | Код кредитной организации (филиала) |   |
|                         | по ОКПО                             | регистрационный номер (/порядковый номер) |
|                         |                                     |   |

**БУХГАЛТЕРСКИЙ БАЛАНС**  
(публикуемая форма)

за \_\_\_\_\_ г.

Полное или сокращенное фирменное наименование кредитной организации

Адрес (место нахождения) кредитной организации \_\_\_\_\_

Код формы по ОКУД 0409806

Квартальная (Годовая)

| Номер строки | Наименование статьи | Номер пояснения | Данные за отчетный период, тыс. руб. | Данные за предыдущий отчетный год, тыс. руб. |
|--------------|---------------------|-----------------|--------------------------------------|--|
|--------------|---------------------|-----------------|--------------------------------------|--|

**I. АКТИВЫ**

|     |   |  |  |  |
|-----|---|--|--|--|
| 1   | Денежные средства   |  |  |  |
| 2   | Средства кредитной организации в Центральном банке Российской Федерации |  |  |  |
| 2.1 | Обязательные резервы  |  |  |  |
| 3   | Средства в кредитных организациях                                       |  |  |  |

Продолжение прил. 1

| Номер строки | Наименование статьи   | Номер пояснения | Данные за отчетный период, тыс. руб. | Данные за предыдущий отчетный год, тыс. руб. |
|--------------|---|-----------------|--------------------------------------|--|
| 4            | Финансовые активы, оцениваемые по справедливой стоимости через прибыль или убыток   |                 |                                      |  |
| 5            | Чистая ссудная задолженность, оцениваемая по амортизированной стоимости   |                 |                                      |  |
| 5a           | Чистая ссудная задолженность  |                 |                                      |  |
| 6            | Чистые вложения в финансовые активы, оцениваемые по справедливой стоимости через прочий совокупный доход                          |                 |                                      |  |
| 6a           | Чистые вложения в ценные бумаги и другие финансовые активы, имеющиеся в наличии для продажи                                       |                 |                                      |  |
| 7            | Чистые вложения в ценные бумаги и иные финансовые активы, оцениваемые по амортизированной стоимости (кроме ссудной задолженности) |                 |                                      |  |
| 7a           | Чистые вложения в ценные бумаги, удерживаемые до погашения  |                 |                                      |  |
| 8            | Инвестиции в дочерние и зависимые организации   |                 |                                      |  |
| 9            | Требование по текущему налогу на прибыль  |                 |                                      |  |
| 10           | Отложенный налоговый актив  |                 |                                      |  |
| 11           | Основные средства, нематериальные активы и материальные запасы  |                 |                                      |  |
| 12           | Долгосрочные активы, предназначенные для продажи  |                 |                                      |  |
| 13           | Прочие активы   |                 |                                      |  |
| 14           | Всего активов   |                 |                                      |  |

Продолжение прил. 1

| Номер строки       | Наименование статьи  | Номер пояснения | Данные за отчетный период, тыс. руб. | Данные за предыдущий отчетный год, тыс. руб. |
|--------------------|--|-----------------|--------------------------------------|--|
| <b>II. ПАССИВЫ</b> |  |                 |                                      |  |
| 15                 | Кредиты, депозиты и прочие средства Центрального банка Российской Федерации  |                 |                                      |  |
| 16                 | Средства клиентов, оцениваемые по амортизированной стоимости   |                 |                                      |  |
| 16.1               | Средства кредитных организаций   |                 |                                      |  |
| 16.2               | Средства клиентов, не являющихся кредитными организациями  |                 |                                      |  |
| 16.2.1             | Вклады (средства) физических лиц, в том числе индивидуальных предпринимателей  |                 |                                      |  |
| 17                 | Финансовые обязательства, оцениваемые по справедливой стоимости через прибыль или убыток   |                 |                                      |  |
| 17.1               | Вклады (средства) физических лиц, в том числе индивидуальных предпринимателей  |                 |                                      |  |
| 18                 | Выпущенные долговые ценные бумаги  |                 |                                      |  |
| 18.1               | Оцениваемые по справедливой стоимости через прибыль или убыток   |                 |                                      |  |
| 18.2               | Оцениваемые по амортизированной стоимости  |                 |                                      |  |
| 19                 | Обязательства по текущему налогу на прибыль  |                 |                                      |  |
| 20                 | Отложенные налоговые обязательства   |                 |                                      |  |
| 21                 | Прочие обязательства   |                 |                                      |  |
| 22                 | Резервы на возможные потери по условным обязательствам кредитного характера, прочим возможным потерям и операциям с резидентами офшорных зон |                 |                                      |  |
| 23                 | Всего обязательств   |                 |                                      |  |

Продолжение прил. 1

| Номер строки                              | Наименование статьи   | Номер пояснения | Данные за отчетный период, тыс. руб. | Данные за предыдущий отчетный год, тыс. руб. |
|---|---|-----------------|--------------------------------------|--|
| <b>III. ИСТОЧНИКИ СОБСТВЕННЫХ СРЕДСТВ</b> |   |                 |                                      |  |
| 24  | Средства акционеров (участников)  |                 |                                      |  |
| 25  | Собственные акции (доли), выкупленные у акционеров (участников)   |                 |                                      |  |
| 26  | Эмиссионный доход   |                 |                                      |  |
| 27  | Резервный фонд  |                 |                                      |  |
| 28  | Переоценка по справедливой стоимости финансовых активов, оцениваемых по справедливой стоимости через прочий совокупный доход, уменьшенная на отложенное налоговое обязательство (увеличенная на отложенный налоговый актив) |                 |                                      |  |
| 29  | Переоценка основных средств и нематериальных активов, уменьшенная на отложенное налоговое обязательство   |                 |                                      |  |
| 30  | Переоценка обязательств (требований) по выплате долгосрочных вознаграждений   |                 |                                      |  |
| 31  | Переоценка инструментов хеджирования  |                 |                                      |  |
| 32  | Денежные средства безвозмездного финансирования (вклады в имущество)  |                 |                                      |  |
| 33  | Изменение справедливой стоимости финансового обязательства, обусловленное изменением кредитного риска   |                 |                                      |  |
| 34  | Оценочные резервы под ожидаемые кредитные убытки  |                 |                                      |  |
| 35  | Неиспользованная прибыль (убыток)   |                 |                                      |  |
| 36  | Всего источников собственных средств  |                 |                                      |  |



О к о н ч а н и е   п р и л . 1

| Номер строки                           | Наименование статьи                                       | Номер пояснения | Данные за отчетный период, тыс. руб. | Данные за предыдущий отчетный год, тыс. руб. |
|--|---|-----------------|--------------------------------------|--|
| <b>IV. ВНЕБАЛАНСОВЫЕ ОБЯЗАТЕЛЬСТВА</b> |   |                 |                                      |  |
| 37                                     | Безотзывные обязательства кредитной организации           |                 |                                      |  |
| 38                                     | Выданные кредитной организацией гарантии и поручительства |                 |                                      |  |
| 39                                     | Условные обязательства некредитного характера             |                 |                                      |  |

Руководитель \_\_\_\_\_  
(Ф. И. О.)

Главный бухгалтер \_\_\_\_\_  
(Ф. И. О.)

Исполнитель \_\_\_\_\_  
(Ф. И. О.)

Телефон:

«\_\_\_» \_\_\_\_\_ г.

**Разрабочная таблица  
для составления бухгалтерского баланса  
(публикуемая форма)<sup>1</sup>**

| Номер строки     | Наименование статьи бухгалтерского баланса (публикуемой формы)                    | Номера балансовых счетов в соответствии с Планом счетов бухгалтерского учета в кредитных организациях и их расшифровок в соответствии с отчетностью по форме 0409110 «Расшифровки отдельных показателей деятельности кредитной организации» <1> |
|------------------|---|---|
| <b>I. АКТИВЫ</b> |   |   |
| 1                | Денежные средства   | 202 + 20302 + 20303 + 20305 + 204   |
| 2                | Средства кредитной организации в Центральном банке Российской Федерации           | 30102 + 30104 + 30106 + 30125 + 30202 + 30204 + + 30208 + 30210 + А30215/2 + 30224 + 30228 + + 30235 + 30238 + 30417 + 30419 – А/3.3 – А/3.4  |
| 2.1              | Обязательные резервы  | 30202 + 30204 + 30238   |
| 3                | Средства в кредитных организациях   | 20315 + 20316 + 30110 + 30114 + 30118 + 30119 + + 30213 + 30215 – А30215/2 – 30410 + 30413 + + 30416 + 30418 – 30420 – 30421 – 30422 – 30423 + + 30424 + 30425 + 30427 + 30428 – 30429 + А/3.3 + + А/3.4 + А/3.2 + А/3.5 + А/3.6 – А/3.1 <2>    |
| 4                | Финансовые активы, оцениваемые по справедливой стоимости через прибыль или убыток | 47456 – 47462 + 47809 – 47810 + 501 (А – П) + + 506 (А – П) + 512 (А – П) + 52601 + А474/5.10 + + А474/5.13 + А50505/4 – А50507/4 + А505/4 + А/5.6  |
| 5                | Чистая ссудная задолженность, оцениваемая по амортизированной стоимости           | 20311 + 20312 + 20317 + 20318 + 20319 + 20320 + + 319 + 320 (А – П) + 321 (кроме 32115) + 322 (А – П) + + 323 (кроме 32311) + 324 (кроме 32403) + + 325 (А – П) + 32902 + (40111 – 40110) <3> +   |

<sup>1</sup> О внесении изменений в Указание Банка России от 30 мая 2016 г. № 4027-У «О перечне обязательных для разработки саморегулируемыми организациями в сфере финансового рынка, объединяющими микрофинансовые организации, кредитные потребительские кооперативы, базовых стандартов и требованиях к их содержанию, а также перечне операций (содержании видов деятельности) на финансовом рынке, подлежащих стандартизации в зависимости от вида деятельности финансовых организаций»: Указание Банка России от 03.02.2017 г. № 4279-У // КонсультантПлюс : сайт. URL: [http://www.consultant.ru/document/cons\\_doc\\_LAW\\_213855/](http://www.consultant.ru/document/cons_doc_LAW_213855/) (дата обращения: 01.09.2020).

Продолжение прил. 2

| Номер строки | Наименование статьи бухгалтерского баланса (публикуемой формы)  | Номера балансовых счетов в соответствии с Планом счетов бухгалтерского учета в кредитных организациях и их расшифровок в соответствии с отчетностью по форме 0409110 «Расшифровки отдельных показателей деятельности кредитной организации» <1>  |
|--------------|---|--|
|              |   | + 40308 + 441 (А – П) + 442 (А – П) + 443 (А – П) +<br>+ 444 (А – П) + 445 (А – П) + 446 (А – П) + 447 (А – П) +<br>+ 448 (А – П) + 449 (А – П) + 450 (А – П) + 451 (А – П) +<br>+ 452 (А – П) + 453 (А – П) + 454 (А – П) + 455 (А – П) +<br>+ 456 (кроме 45615) + 457 (кроме 45715) +<br>+ 458 (кроме 45818) + 459 (А – П) + 460 (А – П) +<br>+ 461 (А – П) + 462 (А – П) + 463 (А – П) + 464 (А – П) +<br>+ 465 (А – П) + 466 (А – П) + 467 (А – П) + 468 (А – П) +<br>+ 469 (А – П) + 470 (А – П) + 471 (А – П) + 472 (А – П) +<br>+ 473 (кроме 47308) + 47402 + 47410 + 47427 + 47431 –<br>– 47444 + 47447 – 47452 + 477 (А – П) + 47801 + 47802 +<br>+ 47803 – 47804 + 47805 – 47806 + 47807 – 47808 +<br>+ 515 (А – П) + 60315 + А/5.1 <2> + А/5.3 + А/5.5 –<br>– А/5.5.1 + А474/5.9 + А474/5.11 – А/3.2 – А/5.2 +<br>+ А/5.2.1 – А/5.4 – А/5.6 – А/5.7 – А/5.8 – А474/5.13 –<br>– А474/5.14 – А/13.3 |
| 6            | Чистые вложения в финансовые активы, оцениваемые по справедливой стоимости через прочий совокупный доход                          | 47455 – 47461 + 47811 – 47812 + 502 (А – П) +<br>+ 507 (А – П) + 513 (А – П) + А50505/6.1 – А50507/6.2 +<br>+ А505/6.2 + А474/5.12 + А474/5.14 + А474/6.3 +<br>+ А/5.5.1 + А/5.7 + А/5.8 – А/5.2.1   |
| 7            | Чистые вложения в ценные бумаги и иные финансовые активы, оцениваемые по амортизированной стоимости (кроме ссудной задолженности) | 504 (А – П) + 505 (А – П) – А50505/6.1 + А50507/6.2 +<br>+ А50427/22 – А50505/4 + А50507/4 – А505/4 – А505/6.2   |
| 8            | Инвестиции в дочерние и зависимые организации   | 601 (А – П) + 602 (А – П)  |
| 9            | Требования по текущему налогу на прибыль  | А60302/9   |
| 10           | Отложенный налоговый актив  | 61702 + 61703  |
| 11           | Основные средства, нематериальные активы и материальные запасы  | 604 (А – П) + 60804 – 60805 + 609 (А – П) + 610 +<br>+ 619 (А – П)   |
| 12           | Долгосрочные активы, предназначенные для продажи  | 620 (А – П)  |

Продолжение прил. 2

| Номер строки | Наименование статьи бухгалтерского баланса (публикуемой формы)   | Номера балансовых счетов в соответствии с Планом счетов бухгалтерского учета в кредитных организациях и их расшифровок в соответствии с отчетностью по форме 0409110 «Расшифровки отдельных показателей деятельности кредитной организации» <1>   |
|--------------|--|---|
| 13           | Прочие активы  | 20308 + 30211 + (30221 – 30222) <4> +<br>+ (30233 – 30232) <4> + 30242 – 30243 + 303 <4> +<br>+ 30602 + (40908 – 40907) <4> + 47404 + 47406 +<br>+ 47408 + 47413 + 47415 + 47417 + 47420 + 47423 +<br>+ (47421 – 47424) <4> + 47443 – 47441 + 47816 – 47814 +<br>+ 479 (А – П) + 509 (А – П) + 52802 – 52801 + 603 (А)<br>(кроме 60315, 60351) + 621 (А – П) – 30226 +<br>+ А30226/3.1 – А474/5.10 – А474/5.11 – А474/5.12 –<br>– А60302/9 – А/3.6 – А/5.3 – А/9.2 + А/9.3 + А/13.3 |
| 14           | Всего активов<br>(стр. 1 + стр. 2 + стр. 3 + стр. 4 +<br>+ стр. 5 + стр. 6 + стр. 7 + стр. 8 +<br>+ стр. 9 + стр. 10 + стр. 11 +<br>+ стр. 12 + стр. 13) |   |

II. ПАССИВЫ

|      |   |  |
|------|---|--|
| 15   | Кредиты, депозиты и прочие средства Центрального банка Российской Федерации | 312 + 31701 + 31704 + 31801 + 31804 + 32901  |
| 16   | Средства клиентов, оцениваемые по амортизированной стоимости                | стр. 16.1 + стр. 16.2  |
| 16.1 | Средства кредитных организаций  | 20313 + 20314 + 301 (П) (кроме 30126) + 30219 +<br>+ 30230 + 30231 + 30236 + 30411 + 30412 + 30414 +<br>+ 30415 + 313 + 314 + 315 + 316 + 31702 + 31703 +<br>+ 31802 + 31803 + 47426 – 47469 + 47445 – 47450 –<br>– А474/16.1 – А474/16.3 – А474/16.4 – А474/16.5 –<br>– А474/16.6 + А/12 – А/16.7   |
| 16.2 | Средства клиентов, не являющихся кредитными организациями                   | 20309 + 20310 + 30220 + 30223 + 30227 + 30601 +<br>+ 30606 + 40101 + 40105 + 40106 + (40108 –<br>– (40109 – А 40109/5.1) + (40110 – 40111) <3> +<br>+ 40116 + 402 + 403 (П) (кроме 40312) + 404 + 405 +<br>+ 406 + 407 + 408 + 409 (П) (кроме 40907) + 410 + 411 +<br>+ 412 + 413 + 414 + 415 + 416 + 417 + 418 + 419 + 420 +<br>+ 421 + 422 + 423 + 425 + 426 + 427 + 428 + 429 + 430 +<br>+ 431 + 432 + 433 + 434 + 435 + 436 + 437 + 438 + 439 +<br>+ 440 + 47401 + 47411 – 47468 + 47418 + 476 + |

Продолжение прил. 2

| Номер строки | Наименование статьи бухгалтерского баланса (публикуемой формы)                           | Номера балансовых счетов в соответствии с Планом счетов бухгалтерского учета в кредитных организациях и их расшифровок в соответствии с отчетностью по форме 0409110 «Расшифровки отдельных показателей деятельности кредитной организации» <1>   |
|--------------|--|---|
|              |  | + А474/16.3 + А474/16.5 + А/13.2 – А474/16.2 –<br>– А474/17.1 – А/12 – А/16.8   |
| 16.2.1       | Вклады (средства) физических лиц, в том числе индивидуальных предпринимателей            | 423 + 426 + 47603 + 47605 + 47608 + 47609 + 47610 +<br>+ 47611 + А/13.1 – А/16.8.1 + А/13.2.2   |
| 17           | Финансовые обязательства, оцениваемые по справедливой стоимости через прибыль или убыток | 52602 + 47453 – 47459 + А474/16.4 + А474/16.6 +<br>+ А474/17.1 + А/16.7 + А/16.8  |
| 17.1         | Вклады (средства) физических лиц, в том числе индивидуальных предпринимателей            | А/16.8.1 + А474/17.2 + А/13.2.1   |
| 18           | Выпущенные долговые ценные бумаги  | стр. 18.1 + стр. 18.2   |
| 18.1         | Оцениваемые по справедливой стоимости через прибыль или убыток                           | 47454 – 47460 + 520 + 521 + 522 + 523 + 524 + 52501 +<br>+ А474/18.2 – А/13.2.1 – А/18.5  |
| 18.2         | Оцениваемые по амортизированной стоимости  | 47446 – 47451 + А/18.4 – А/13.2.2 – А474/18.1 –<br>– А474/18.2 + А/18.5   |
| 19           | Обязательства по текущему налогу на прибыль  | А60301/19   |
| 20           | Отложенные налоговые обязательства   | 61701   |
| 21           | Прочие обязательства   | (30222 – 30221) <4> + (30232 – 30233) <4> + 303 <4> +<br>+ 30603 + 30604 + 40312 + (40907 – 40908) <4> +<br>+ 47403 + 47405 + 47407 + 47412 + 47414 + 47416 +<br>+ 47419 + 47422 + (47424 – 47421) <4> + 47448 –<br>– 47467 + 47449 – 47465 + 47466 + 47457 – 47463 +<br>+ 47458 – 47464 + 475 (П – А) + 52803 – 52804 +<br>+ 603 (П) (кроме 60324, 60352) + 60806 + 61501 +<br>+ А102/16 – А60301/19 – А/5.4 |
| 22           | Резервы на возможные потери  | 20321 + 30126 – 30128 + 30129 + 30607 – 30608 +<br>+ 30609 + 32115 – 32116 + 32117 + 32311 – 32312 +  |

Продолжение прил. 2

| Номер строки | Наименование статьи бухгалтерского баланса (публикуемой формы)   | Номера балансовых счетов в соответствии с Планом счетов бухгалтерского учета в кредитных организациях и их расшифровок в соответствии с отчетностью по форме 0409110 «Расшифровки отдельных показателей деятельности кредитной организации» <1>  |
|--------------|--|--|
|              | по условным обязательствам кредитного характера, прочим возможным потерям и операциям с резидентами офшорных зон | + 32313 + 32403 – 32407 + 32408 + 45615 – 45616 +<br>+ 45617 – 45713 + 45714 + 45715 + 45818 – 45820 +<br>+ 45821 + 47308 – 47312 + 47313 + 47425 – 47465 +<br>+ 47466 + 60324 – 60351 + 60352 + А50427/22 –<br>– А20321/3.1 – А30126/3.1 – А/3.5 – А/5.2 – А/5.5 –<br>– А/9.2 – А/9.3 |
| 23           | Всего обязательств (стр. 15 + стр. 16 + стр. 17 + стр. 18 + стр. 19 + стр. 20 + стр. 21 + стр. 22)               |  |

III. ИСТОЧНИКИ СОБСТВЕННЫХ СРЕДСТВ

|    |   |  |
|----|---|--|
| 24 | Средства акционеров (участников)  | 102 – А102/16  |
| 25 | Собственные акции (доли), выкупленные у акционеров (участников)   | 105  |
| 26 | Эмиссионный доход   | 10602  |
| 27 | Резервный фонд  | 10701  |
| 28 | Переоценка финансовых активов, оцениваемых по справедливой стоимости через прочий совокупный доход, уменьшенная на отложенное налоговое обязательство (увеличенная на отложенный налоговый актив) | 10603 – 10605 + 10609 – А10609/28 – 10610 +<br>+ А10610/28 + 10622 – 10623 + 10628 – 10629 |
| 29 | Переоценка основных средств и нематериальных активов, уменьшенная на отложенное налоговое обязательство   | 10601 + 10611 + А10609/28 – А10610/28  |
| 30 | Переоценка обязательств (требований) по выплате долгосрочных вознаграждений   | 10612 – 10613  |



О к о н ч а н и е п р и л . 2

| Номер строки | Наименование статьи бухгалтерского баланса (публикуемой формы)   | Номера балансовых счетов в соответствии с Планом счетов бухгалтерского учета в кредитных организациях и их расшифровок в соответствии с отчетностью по форме 0409110 «Расшифровки отдельных показателей деятельности кредитной организации» <1> |
|--------------|--|---|
| 31           | Переоценка инструментов хеджирования   | 10619 – 10620 + 10624 – 10625   |
| 32           | Денежные средства безвозмездного финансирования (вклады в имущество)   | 10614 + 10621   |
| 33           | Изменение справедливой стоимости финансового обязательства, обусловленное изменением кредитного риска  | 10627 – 10626   |
| 34           | Оценочные резервы иод ожидаемые кредитные убытки   | 10630 + 10631   |
| 35           | Неиспользованная прибыль (убыток)  | 108 – 109 + (707(П) – 707(А) + 70801 – 70802) <5> – 11101<br>По состоянию на 1 апреля, 1 июля, 1 октября:<br>706 (П – А) – 11101  |
| 36           | Всего источников собственных средств (стр. 24 – стр. 25 + стр. 26 + + стр. 27 + стр. 28 + стр. 29 + + стр. 30 + стр. 31 + стр. 32 + + стр. 33 + стр. 34 + стр. 35) |   |

IV. ВНЕБАЛАНСОВЫЕ ОБЯЗАТЕЛЬСТВА

|    |  |   |
|----|--|---|
| 37 | Безотзывные обязательства кредитной организации                      | 91003 + 91004 + 91006 + 91010 + 91314 + 91317 + + 91319 + 91705 + 963 + 964 + 965 + 966 + 967 + 969 + + 970 + 971 |
| 38 | Выданные кредитной организацией банковские гарантии и поручительства | 91315   |
| 39 | Условные обязательства некредитного характера                        | 91318   |

<1> В графе 3 Разрабочной таблицы приводятся примерные алгоритмы формирования статей бухгалтерского баланса (публикуемой формы).

<2> Для формирования статей бухгалтерского баланса (публикуемой формы) банками используются расшифровки балансовых счетов отчетности по форме 0409110 «Расшифровки отдельных

показателей деятельности кредитной организации» (далее – отчетность по форме 0409110), первая цифра кода которых после символа «/» совпадает с номером статьи баланса. Например, запись «А/3.1» означает, что при формировании статьи «Средства в кредитных организациях» используется сумма всех корректировок, оканчивающихся на «/3.1», т. е. (А20321/3.1 + А30126/3.1 + А30226/3.1). Небанковские кредитные организации для формирования статей бухгалтерского баланса (публикуемой формы) используют подходы, предусмотренные отчетностью по форме 0409110 для банков.

<3> Балансовые счета №№ 40111 и 40110 включаются в статью «Чистая ссудная задолженность», если складывается активное сальдо, и в статью «Средства клиентов, не являющихся кредитными организациями» – если пассивное.

<4> Балансовые счета №№ 30221 и 30222, 30233 и 30232, 303, 40908 и 40907, 47421 и 47424 включаются в статью «Прочие активы», если складывается активное сальдо, и в статью «Прочие обязательства» – если пассивное.

<5> Используется только для Отчета по состоянию на 1 апреля.

Приложение 3

**Отчет о финансовых результатах кредитной организации  
(публикуемая форма)<sup>2</sup>**

Банковская отчетность

|                         |                                     |   |
|-------------------------|-------------------------------------|---|
| Код территории по ОКАТО | Код кредитной организации (филиала) |   |
|                         | по ОКПО                             | регистрационный номер (/порядковый номер) |
|                         |                                     |   |

**ОТЧЕТ О ФИНАНСОВЫХ РЕЗУЛЬТАТАХ  
(публикуемая форма)**

за \_\_\_\_\_ г.

Полное или сокращенное фирменное наименование кредитной организации

Адрес (место нахождения) кредитной организации \_\_\_\_\_

Код формы по ОКУД 0409806

Квартальная (Годовая)

Раздел 1. Прибыли и убытки

| Номер строки | Наименование статьи                    | Номер пояснения | Данные за отчетный период, тыс. руб. | Данные за соответствующий период прошлого года, тыс. руб. |
|--------------|--|-----------------|--------------------------------------|---|
| 1            | Процентные доходы, всего, в том числе: |                 |                                      |   |

<sup>2</sup> О внесении изменений в Указание Банка России от 30 мая 2016 г. № 4027-У «О перечне обязательных для разработки саморегулируемыми организациями в сфере финансового рынка, объединяющими микрофинансовые организации, кредитные потребительские кооперативы, базовых стандартов и требованиях к их содержанию, а также перечне операций (содержании видов деятельности) на финансовом рынке, подлежащих стандартизации в зависимости от вида деятельности финансовых организаций»: Указание Банка России от 03.02.2017 г. № 4279-У // КонсультантПлюс : сайт. URL: [http://www.consultant.ru/document/cons\\_doc\\_LAW\\_213855/](http://www.consultant.ru/document/cons_doc_LAW_213855/) (дата обращения: 01.09.2020).

Продолжение прил. 3

| Номер строки | Наименование статьи  | Номер пояснения | Данные за отчетный период, тыс. руб. | Данные за соответствующий период прошлого года, тыс. руб. |
|--------------|--|-----------------|--------------------------------------|---|
| 1.1          | От размещения средств в кредитных организациях   |                 |                                      |   |
| 1.2          | От ссуд, предоставленных клиентам, не являющимся кредитными организациями  |                 |                                      |   |
| 1.3          | От оказания услуг по финансовой аренде (лизингу)   |                 |                                      |   |
| 1.4          | От вложений в ценные бумаги  |                 |                                      |   |
| 2            | Процентные расходы, всего, в том числе:  |                 |                                      |   |
| 2.1          | По привлеченным средствам кредитных организаций  |                 |                                      |   |
| 2.2          | По привлеченным средствам клиентов, не являющихся кредитными организациями   |                 |                                      |   |
| 2.3          | По выпущенным ценным бумагам   |                 |                                      |   |
| 3            | Чистые процентные доходы (отрицательная процентная маржа)  |                 |                                      |   |
| 4            | Изменение резерва на возможные потери и оценочного резерва под ожидаемые кредитные убытки по ссудам, ссудной и приравненной к ней задолженности, средствам, размещенным на корреспондентских счетах, а также начисленным процентным доходам, всего, в том числе: |                 |                                      |   |
| 4.1          | Изменение резерва на возможные потери и оценочного резерва под ожидаемые кредитные убытки по начисленным процентным доходам  |                 |                                      |   |
| 5            | Чистые процентные доходы (отрицательная процентная маржа)  |                 |                                      |   |

Продолжение прил. 3

| Номер строки | Наименование статьи  | Номер пояснения | Данные за отчетный период, тыс. руб. | Данные за соответствующий период прошлого года, тыс. руб. |
|--------------|--|-----------------|--------------------------------------|---|
|              | после создания резерва на возможные потери   |                 |                                      |   |
| 6            | Чистые доходы от операций с финансовыми активами, оцениваемыми по справедливой стоимости через прибыль или убыток        |                 |                                      |   |
| 7            | Чистые доходы от операций с финансовыми обязательствами, оцениваемыми по справедливой стоимости через прибыль или убыток |                 |                                      |   |
| 8            | Чистые доходы от операций с ценными бумагами, оцениваемыми по справедливой стоимости через прочий совокупный доход       |                 |                                      |   |
| 8a           | Чистые доходы от операций с ценными бумагами, имеющимися в наличии для продажи   |                 |                                      |   |
| 9            | Чистые доходы от операций с ценными бумагами, оцениваемыми по амортизированной стоимости                                 |                 |                                      |   |
| 9a           | Чистые доходы от операций с ценными бумагами, удерживаемыми до погашения   |                 |                                      |   |
| 10           | Чистые доходы от операций с иностранной валютой  |                 |                                      |   |
| 11           | Чистые доходы от переоценки иностранной валюты   |                 |                                      |   |
| 12           | Чистые доходы от операций с драгоценными металлами   |                 |                                      |   |
| 13           | Доходы от участия в капитале других юридических лиц  |                 |                                      |   |
| 14           | Комиссионные доходы  |                 |                                      |   |
| 15           | Комиссионные расходы   |                 |                                      |   |

Продолжение прил. 3

| Номер строки | Наименование статьи  | Номер пояснения | Данные за отчетный период, тыс. руб. | Данные за соответствующий период прошлого года, тыс. руб. |
|--------------|--|-----------------|--------------------------------------|---|
| 16           | Изменение резерва на возможные потери и оценочного резерва под ожидаемые кредитные убытки по ценным бумагам, оцениваемым по справедливой стоимости через прочий совокупный доход |                 |                                      |   |
| 16а          | Изменение резерва на возможные потери по ценным бумагам, имеющимся в наличии для продажи   |                 |                                      |   |
| 17           | Изменение резерва на возможные потери и оценочного резерва под ожидаемые кредитные убытки по ценным бумагам, оцениваемым по амортизированной стоимости                           |                 |                                      |   |
| 17а          | Изменение резерва на возможные потери по ценным бумагам, удерживаемым до погашения   |                 |                                      |   |
| 18           | Изменение резерва по прочим потерям  |                 |                                      |   |
| 19           | Прочие операционные доходы   |                 |                                      |   |
| 20           | Чистые доходы (расходы)  |                 |                                      |   |
| 21           | Операционные расходы   |                 |                                      |   |
| 22           | Прибыль (убыток) до налогообложения  |                 |                                      |   |
| 23           | Возмещение (расход) по налогам   |                 |                                      |   |
| 24           | Прибыль (убыток) от продолжающейся деятельности  |                 |                                      |   |
| 25           | Прибыль (убыток) от прекращенной деятельности  |                 |                                      |   |
| 26           | Прибыль (убыток) за отчетный период  |                 |                                      |   |



Продолжение прил. 3

Раздел 2. Прочий совокупный доход

| Номер строки | Наименование статьи   | Номер пояснения | Данные за отчетный период, тыс. руб. | Данные за соответствующий период прошлого года, тыс. руб. |
|--------------|---|-----------------|--------------------------------------|---|
| 1            | Прибыль (убыток) за отчетный период   |                 |                                      |   |
| 2            | Прочий совокупный доход (убыток)  |                 | ×                                    | ×   |
| 3            | Статьи, которые не переклассифицируются в прибыль или убыток, всего, в том числе:   |                 |                                      |   |
| 3.1          | Изменение фонда переоценки основных средств и нематериальных активов  |                 |                                      |   |
| 3.2          | Изменение фонда переоценки обязательств (требований) по пенсионному обеспечению работников по программам с установленными выплатами |                 |                                      |   |
| 4            | Налог на прибыль, относящийся к статьям, которые не могут быть переклассифицированы в прибыль или убыток                            |                 |                                      |   |
| 5            | Прочий совокупный доход (убыток), который не может быть переклассифицирован в прибыль или убыток, за вычетом налога на прибыль      |                 |                                      |   |
| 6            | Статьи, которые могут быть переклассифицированы в прибыль или убыток, всего, в том числе:   |                 |                                      |   |
| 6.1          | Изменение фонда переоценки финансовых активов, оцениваемых по справедливой стоимости через прочий совокупный доход                  |                 |                                      |   |
| 6.1a         | Изменение фонда переоценки финансовых активов, имеющих в наличии для продажи  |                 |                                      |   |

О к о н ч а н и е п р и л . 3

| Номер строки | Наименование статьи   | Номер пояснения | Данные за отчетный период, тыс. руб. | Данные за соответствующий период прошлого года, тыс. руб. |
|--------------|---|-----------------|--------------------------------------|---|
| 6.2          | Изменение фонда переоценки финансовых обязательств, оцениваемых по справедливой стоимости через прибыль или убыток          |                 |                                      |   |
| 6.3          | Изменение фонда хеджирования денежных потоков   |                 |                                      |   |
| 7            | Налог на прибыль, относящийся к статьям, которые могут быть переклассифицированы в прибыль или убыток                       |                 |                                      |   |
| 8            | Прочий совокупный доход (убыток), который может быть переклассифицирован в прибыль или убыток, за вычетом налога на прибыль |                 |                                      |   |
| 9            | Прочий совокупный доход (убыток) за вычетом налога на прибыль   |                 |                                      |   |
| 10           | Финансовый результат за отчетный период   |                 |                                      |   |

Руководитель \_\_\_\_\_  
(Ф. И. О.)

Главный бухгалтер \_\_\_\_\_  
(Ф. И. О.)

Исполнитель \_\_\_\_\_  
(Ф. И. О.)

Телефон:

« \_\_\_\_ » \_\_\_\_\_ Г.

Приложение 4

**Разработочная таблица для составления отчета  
о финансовых результатах  
(публикуемая форма)<sup>3</sup>**

| Номер строки               | Наименование статьи отчета о финансовых результатах (публикуемой формы)            | Символы отчетности по форме 0409102 и их расшифровки в соответствии с отчетностью по форме 0409110 «Расшифровки отдельных показателей деятельности кредитной организации» <1>  |
|----------------------------|--|--|
| Раздел 1. Прибыли и убытки |  |  |
| 1                          | Процентные доходы, всего (стр. 1.1 + стр. 1.2 + стр. 1.3 + стр. 1.4), в том числе: |  |
| 1.1                        | От размещения средств в кредитных организациях                                     | 11118 + 11119 + 11215 + 11216 + 11217 + 113 + 114 + 11803 + 11807 + 12118 + 12119 + 12215 + 12216 + 12217 + 123 + 13118 + 13119 + 13215 + 13216 + 13217 + 133 + 134 + 13803 + 13807 + S27801/1.1 + S28401/1.1 – 33118 – 33119 – 33215 – 33216 – 33217 – 333 – 334 – 33803 – 33807 – 34118 – 34119 – 34215 – 34216 – 34217 – 34603 – 34607 – 35118 – 35119 – 35215 – 35216 – 35217 – 353 – 354 – 35803 – 35807 + S211/1.1 |
| 1.2                        | От ссуд, предоставленных клиентам, не являющимся кредитными организациями          | 111 (кроме 11118, 11119) + 112 (кроме 11215, 11216, 11217) + 118 (кроме 11803, 11807) + 121 (кроме 12118, 12119) + 122 (кроме 12215, 12216, 12217) + 131 (кроме 13118, 13119) + 132 (кроме 13215, 13216, 13217) + 138 (кроме 13803, 13807) + 28401 + S278/1.2 – S28401/1.1 – 331 (кроме 33118, 33119) – 332 (кроме 33215, 33216, 33217) – 338 (кроме 33803, 33807) – 341 (кроме 34118, 34119) – 342 (кроме 34215,        |

<sup>3</sup> О внесении изменений в Указание Банка России от 30 мая 2016 г. № 4027-У «О перечне обязательных для разработки саморегулируемыми организациями в сфере финансового рынка, объединяющими микрофинансовые организации, кредитные потребительские кооперативы, базовых стандартов и требованиях к их содержанию, а также перечне операций (содержании видов деятельности) на финансовом рынке, подлежащих стандартизации в зависимости от вида деятельности финансовых организаций»: Указание Банка России от 03.02.2017 г. № 4279-У // КонсультантПлюс : сайт. URL: [http://www.consultant.ru/document/cons\\_doc\\_LAW\\_213855/](http://www.consultant.ru/document/cons_doc_LAW_213855/) (дата обращения: 01.09.2020).

Продолжение прил. 4

| Номер строки | Наименование статьи отчета о финансовых результатах (публикуемой формы)     | Символы отчетности по форме 0409102 и их расшифровки в соответствии с отчетностью по форме 0409110 «Расшифровки отдельных показателей деятельности кредитной организации» <1>   |
|--------------|---|---|
|              |   | 34216, 34217) – 346 (кроме 34603, 34607) – 351 (кроме 35118, 35119) – 352 (кроме 35215, 35216, 35217) – 358 (кроме 35803, 35807) + S211/1.2   |
| 1.3          | От оказания услуг по финансовой аренде (лизингу)                            | 28303   |
| 1.4          | От вложений в ценные бумаги   | 115 + 116 + 117 + 135 + 136 + 137 – 335 – 336 – 337 – 343 – 344 – 345 – 355 – 356 – 357   |
| 2            | Процентные расходы, всего (стр. 2.1 + стр. 2.2 + стр. 2.3), в том числе:    |   |
| 2.1          | По привлеченным средствам кредитных организаций                             | 311 (кроме 31104, 31105) + 31210 + 31211 + 31315 + 31316 + 31317 + 31415 + 31416 + 31417 + 319 + 321 (кроме 32104, 32105) + 32215 + 32216 + 32217 + 32315 + 32316 + 32317 + 361 (кроме 36104, 36105) + 36210 + 36211 + 36315 + 36316 + 36317 + 36415 + 36416 + 36417 + S47401/2.1 – 141 (кроме 14104, 14105) – 14210 – 14211 – 14315 – 14316 – 14317 – 14415 – 14416 – 14417  |
| 2.2          | По привлеченным средствам клиентов, не являющихся кредитными организациями  | 31104 + 31105 + 312 (кроме 31210, 31211) + 313 (кроме 31315, 31316, 31317) + 314 (кроме 31415, 31416, 31417) + 315 + 316 + 317 + 32104 + 32105 + 322 (кроме 32215, 32216, 32217) + 323 (кроме 32315, 32316, 32317) + 324 + 325 + 36104 + 36105 + 362 (кроме 36210, 36211) + 363 (кроме 36315, 36316, 36317) + 364 (кроме 36415, 36416, 36417) + 365 + 366 + 367 + 47401 – S47401/2.1 – 14104 – 14105 – 142 (кроме 14210, 14211) – 143 (кроме 14315, 14316, 14317) – 144 (кроме 14415, 14416, 14417) – 145 – 146 – 147 |
| 2.3          | По выпущенным ценным бумагам  | 318 + 326 + 368 – 148 – 161   |
| 3            | Чистые процентные доходы (отрицательная процентная маржа) (стр. 1 – стр. 2) |   |

Продолжение прил. 4

| Номер строки | Наименование статьи отчета о финансовых результатах (публикуемой формы)  | Символы отчетности по форме 0409102 и их расшифровки в соответствии с отчетностью по форме 0409110 «Расшифровки отдельных показателей деятельности кредитной организации» <1>   |
|--------------|--|---|
| 4            | Изменение резерва на возможные потери и оценочного резерва под ожидаемые кредитные убытки по ссудам, ссудной и приравненной к пей задолженности, средствам, размещенным на корреспондентских счетах, а также начисленным процентным доходам, всего, в том числе: | $151 + 152 + 153 + 154 + 155 - S155/16 + 156 - S156/17 + 157 + 171 + 172 + 173 + 174 + 175 + 176 + 177 - S175/16 - S176/17 - 371 - 372 - 373 - 374 - 375 + S375/16 - 376 + S376/17 - 377 - 381 - 382 - 383 - 384 - 385 - 386 - 387 - S385/16 - S386/17 - S/18.1 + S/18.2 + S/4.5 - S/4.6$ |
| 4.1          | Изменение резерва на возможные потери и оценочного резерва под ожидаемые кредитные убытки по начисленным процентным доходам  | $S/4.1 + S/4.2 - S/4.3 - S/4.4 + S282/4.1 - S473/4.1$   |
| 5            | Чистые процентные доходы (отрицательная процентная маржа) после создания резерва на возможные потери (стр. 3 + стр. 4)   |   |
| 6            | Чистые доходы от операций с финансовыми активами, оцениваемыми по справедливой стоимости через прибыль или убыток  | $221 + 222 + 231 + 232 + 251 + 252 + 253 + 254 + 255 + 28104 + S256/6 - 421 - 422 - 431 - 432 - 451 - 452 - 453 - 454 - 455 - S456/6 - 47204$   |
| 7            | Чистые доходы от операций с финансовыми обязательствами, оцениваемыми по справедливой стоимости через прибыль или убыток   | $28101 + 28102 + 28103 - 47201 - 47202 - 47203$   |
| 8            | Чистые доходы от операций с ценными бумагами, оцениваемыми по справедливой стоимости через прочий совокупный доход   | $223 + 233 + S256/8 - 423 - 433 - S456/8$   |

Продолжение прил. 4

| Номер строки | Наименование статьи отчета о финансовых результатах (публикуемой формы)  | Символы отчетности по форме 0409102 и их расшифровки в соответствии с отчетностью по форме 0409110 «Расшифровки отдельных показателей деятельности кредитной организации» <1> |
|--------------|--|---|
| 9            | Чистые доходы от операций с ценными бумагами, оцениваемыми по амортизированной стоимости   | 25611 + 25612 + 25613 + 25614 + 25615 + 224 –<br>– S256/6 – S256/8 – 424 – 45611 – 45612 – 45613 –<br>– 45614 – 45615 + S456/6 + S456/8                                       |
| 10           | Чистые доходы от операций с иностранной валютой  | 25601 + 25602 + 25603 + 25604 + 25605 + 261 + 262 –<br>– 45601 – 45602 – 45603 – 45604 – 45605 – 461 – 462  |
| 11           | Чистые доходы от переоценки иностранной валюты   | 263 – 463   |
| 12           | Чистые доходы от операций с драгоценными металлами   | 25616 + 25617 + 25618 + 25619 + 25620 + 264 + 265 –<br>– 45616 – 45617 – 45618 – 45619 – 45620 – 464 – 465  |
| 13           | Доходы от участия в капитале других юридических лиц  | 235 + 236 + 237 + 238 + 239 – 435   |
| 14           | Комиссионные доходы  | 271 + 272 + 273 + 274 + 275 + 276 + 279   |
| 15           | Комиссионные расходы   | 471 (кроме 47108)   |
| 16           | Изменение резерва на возможные потери и оценочного резерва под ожидаемые кредитные убытки по ценным бумагам, оцениваемым по справедливой стоимости через прочий совокупный доход | S155/16 + S175/16 – S375/16 – S385/16   |
| 17           | Изменение резерва на возможные потери и оценочного резерва под ожидаемые кредитные убытки по ценным бумагам, оцениваемым по амортизированной стоимости                           | S156/17 + S176/17 – S376/17 – S386/17   |
| 18           | Изменение резерва по прочим потерям  | 282 + 293 + S/18.1 – 473 – 485 – S/18.2 – S/4.5 + S/4.6   |
| 19           | Прочие операционные доходы   | 211 + 212 + 213 + 214 + 215 + 216 + 225 + 226 + 241 +<br>+ 242 + 243 + 244 + 245 + 246 + 247 + 248 + 249 + 25606 +  |



Продолжение прил. 4

| Номер строки | Наименование статьи отчета о финансовых результатах (публикуемой формы)  | Символы отчетности по форме 0409102 и их расшифровки в соответствии с отчетностью по форме 0409110 «Расшифровки отдельных показателей деятельности кредитной организации» <1>   |
|--------------|--|---|
|              |  | + 25607 + 25608 + 25609 + 25610 + 25621 + 25622 + + 25623 + 25624 + 25625 + 25626 + 25627 + 277 + 278 + + 283 (кроме 28303) + 28402 + 285 + 286 + 287 + + 288 + 291 + 292 + 294 – S27801/1.1 – S278/1.2 – – S211/1.1 – S211/1.2   |
| 20           | Чистые доходы (расходы) (стр. 5 + стр. 6 + стр. 7 + + стр. 8 + стр. 9 + стр. 10 + + стр. 11 + стр. 12 + стр. 13 + + стр. 14 – стр. 15 + стр. 16 + + стр. 17 + стр. 18 + стр. 19) |   |
| 21           | Операционные расходы   | 411 + 412 + 413 + 414 + 415 + 416 + 425 + 426 + 441 + + 442 + 443 + 444 + 445 + 446 + 447 + 448 + 449 + + 45606 + 45607 + 45608 + 45609 + 45610 + 45621 + + 45622 + 45623 + 45624 + 45625 + 45626 + 45627 + + 47108 + 47402 + 475 + 476 + 477 + 47801 + 47802 + + 47803 + 481 + 482 + 483 + 484 (кроме 48413) + 486 |
| 22           | Прибыль (убыток) до налогообложения (стр. 20 – стр. 21)  |   |
| 23           | Возмещение (расход) по налогам   | 48413 + 51101 + 51201 – 51202   |
| 24           | Прибыль (убыток) от продолжающейся деятельности (стр. 22 – стр. 23 – стр. 25)  |   |
| 25           | Прибыль (убыток) от прекращенной деятельности  | 28601 – 47601   |
| 26           | Прибыль (убыток) за отчетный период (стр. 22 – стр. 23)  |   |

Раздел 2. Прочий совокупный доход

|   |                                     |                     |
|---|-------------------------------------|---------------------|
| 1 | Прибыль (убыток) за отчетный период | Статья 26 раздела 1 |
|---|-------------------------------------|---------------------|

Продолжение прил. 4

| Номер строки | Наименование статьи отчета о финансовых результатах (публикуемой формы)  | Символы отчетности по форме 0409102 и их расшифровки в соответствии с отчетностью по форме 0409110 «Расшифровки отдельных показателей деятельности кредитной организации» <1> |
|--------------|--|---|
| 2            | Прочий совокупный доход (убыток)   | ×   |
| 3            | Статьи, которые не переклассифицируются в прибыль или убыток, всего, (стр. 3.1 + стр. 3.2), в том числе:   |   |
| 3.1          | Изменение фонда переоценки основных средств и нематериальных активов   | 715 – 725   |
| 3.2          | Изменение фонда переоценки обязательств (требований) по пенсионному обеспечению работников по программам с установленными выплатами              | 716 – 726   |
| 4            | Налог на прибыль, относящийся к статьям, которые не могут быть переклассифицированы в прибыль или убыток   | 72903 + 72904 + 72905 – 71903 – 71904 – 71905   |
| 5            | Прочий совокупный доход (убыток), который не может быть переклассифицирован в прибыль или убыток, за вычетом налога на прибыль (стр. 3 – стр. 4) |   |
| 6            | Статьи, которые могут быть переклассифицированы в прибыль или убыток, всего (стр. 6.1 + стр. 6.2), в том числе:                                  |   |
| 6.1          | Изменение фонда переоценки финансовых активов, оцениваемых по справедливой стоимости через прочий совокупный доход                               | 711 + 712 + 713 + 717 – 721 – 722 – 723 – 727   |

## О к о н ч а н и е п р и л . 4

| Номер строки | Наименование статьи отчета о финансовых результатах (публикуемой формы)   | Символы отчетности по форме 0409102 и их расшифровки в соответствии с отчетностью по форме 0409110 «Расшифровки отдельных показателей деятельности кредитной организации» <1> |
|--------------|---|---|
| 6.2          | Изменение фонда переоценки финансовых обязательств, оцениваемых по справедливой стоимости через прибыль или убыток                            | 714 – 724   |
| 6.3          | Изменение фонда хеджирования денежных потоков   | 718 – 728   |
| 7            | Налог на прибыль, относящийся к статьям, которые могут быть переклассифицированы в прибыль или убыток   | 72901 + 72902 + 72906 + 72907 + 72908 + 72909 –<br>–71901 – 71902 – 71906 – 71907 – 71908 – 71909   |
| 8            | Прочий совокупный доход (убыток), который может быть переклассифицирован в прибыль или убыток, за вычетом налога на прибыль (стр. 6 – стр. 7) |   |
| 9            | Прочий совокупный доход (убыток) за вычетом налога на прибыль (стр. 5 + стр. 8)   |   |
| 10           | Финансовый результат за отчетный период (стр. 1 + стр. 9)   |   |

<1> В графе 3 разделов 1 и 2 Разработочной таблицы приводятся примерные алгоритмы формирования статей Отчета о финансовых результатах (публикуемой формы).

Для формирования статей Отчета о финансовых результатах (публикуемой формы) банками используются расшифровки символов отчетности по форме 0409110 «Расшифровки отдельных показателей деятельности кредитной организации» (далее – отчетность по форме 0409110). Небанковские кредитные организации для формирования статей Отчета о финансовых результатах (публикуемой формы) используют подходы, предусмотренные отчетностью по форме 0409110 для банков.

### Расчет взвешенных открытых позиций банка<sup>4</sup>

| № п/п | Временной интервал | Коэффициент взвешивания, % | Взвешенные открытые позиции   |
|-------|--------------------|----------------------------|---|
| 1     | До 1 месяца        | 0,08                       | Графа 3 строки 7 формы 0409127 × графа 3 строки 1 настоящей таблицы   |
| 2     | 1–3 месяца         | 0,3                        | Графа 4 строки 7 формы 0409127 × графа 3 строки 2 настоящей таблицы   |
| 3     | 3–6 месяцев        | 0,66                       | Графа 5 строки 7 формы 0409127 × графа 3 строки 3 настоящей таблицы   |
| 4     | 6–12 месяцев       | 1,27                       | Графа 6 строки 7 формы 0409127 × графа 3 строки 4 настоящей таблицы   |
| 5     | 1–2 года           | 2,36                       | Графа 7 строки 7 формы 0409127 × графа 3 строки 5 настоящей таблицы   |
| 6     | 2–3 года           | 3,58                       | Графа 8 строки 7 формы 0409127 × графа 3 строки 6 настоящей таблицы   |
| 7     | 3–4 года           | 4,56                       | Графа 9 строки 7 формы 0409127 × графа 3 строки 7 настоящей таблицы   |
| 8     | 4–5 лет            | 5,33                       | Графа 10 строки 7 формы 0409127 × графа 3 строки 8 настоящей таблицы  |
| 9     | 5–7 лет            | 6,16                       | Графа 11 строки 7 формы 0409127 × графа 3 строки 9 настоящей таблицы  |
| 10    | 7–10 лет           | 6,87                       | Графа 12 строки 7 формы 0409127 × графа 3 строки 10 настоящей таблицы |
| 11    | 10–15 лет          | 6,90                       | Графа 13 строки 7 формы 0409127 × графа 3 строки 11 настоящей таблицы |
| 12    | 15–20 лет          | 6,00                       | Графа 14 строки 7 формы 0409127 × графа 3 строки 12 настоящей таблицы |
| 13    | Более 20 лет       | 4,79                       | Графа 15 строки 7 формы 0409127 × графа 3 строки 13 настоящей таблицы |

<sup>4</sup> Об оценке экономического положения банков : Указание Банка России от 03.04.2017 г.

№ 4336-У. Прил. 6.

## Приложение 6

**Расчет риска концентрации банка****Расчет взвешенных открытых позиций банка<sup>5</sup>**

| № п/п | Вопросы  | Вес | Баллы |
|-------|--|-----|-------|
| 1     | Какова степень подверженности банка риску концентрации?  | 2   |       |
| 2     | Установлены ли в банке процедуры выявления, измерения и ограничения риска концентрации, охватывающие различные формы риска концентрации? | 3   |       |
| 3     | Определен ли банком комплекс мероприятий по контролю за риском концентрации?   | 3   |       |

**Примечания к заполнению таблицы****1. К вопросу 1**

При присвоении балльной оценки необходимо оценить степень подверженности банка риску концентрации в связи с наличием у банка:

- значительного объема требований к одному заемщику или группе связанных заемщиков, определенного в соответствии с методикой расчета норматива максимального размера риска на одного заемщика или группу связанных заемщиков (Н6);
- значительного объема требований к связанному с банком лицу (группе связанных с банком лиц);

– значительного объема крупных кредитных рисков;

– значительного объема требований к инсайдерам;

При оценке данного вопроса следует исходить из следующего.

Оценка производится путем присвоения значения показателю риска концентрации по двухбалльной шкале:

– равное 1 – приемлемый;

– равное 4 – высокий.

*1 балл присваивается:*

– банкам с универсальной лицензией в случае, если на дату оценки нормативы Н6, Н25, Н7 и Н10.1 соблюдаются;

– банкам с базовой лицензией в случае, если на дату оценки нормативы Н6 и Н25 соблюдаются;

<sup>5</sup> Об оценке экономического положения банков : Указание Банка России от 03.04.2017 г.

№ 4336-У. Прил. 5.

4 балла присваиваются:

- банкам с универсальной лицензией в случае, если на дату оценки нормативы Н6 и (или) Н25, и (или) Н7, и (или) Н10.1 не соблюдаются;
- банкам с базовой лицензией в случае, если на дату оценки Н6 и (или) Н25 не соблюдаются.

## 2. К вопросу 2

При присвоении балльной оценки необходимо учитывать, соответствуют ли утвержденные в банке процедуры выявления, измерения и ограничения риска концентрации бизнес-модели банка, характеру, сложности и масштабу осуществляемых им операций, требованиям Банка России<sup>6</sup>, включая следующее:

- установлена ли банком система показателей, позволяющих выявлять риск концентрации в отношении значимых рисков, отдельных крупных контрагентов (групп связанных контрагентов) банка и связанных с банком лиц (групп связанных с банком лиц), секторов экономики и географических зон;
- охватывают ли установленные в банке процедуры выявления, измерения и ограничения риска концентрации все формы риска концентрации, присущие банку в связи с наличием у банка:
- значительного объема требований к одному контрагенту или группе контрагентов;
- значительного объема вложений в инструменты одного типа и инструменты, стоимость которых зависит от изменений общих факторов;
- кредитных требований к контрагентам в одном секторе экономики или географической зоне, а также кредитных требований, номинированных в одной валюте;
- кредитных требований к контрагентам, финансовые результаты которых зависят от осуществления одного и того же вида деятельности или реализации одних и тех же товаров и услуг;
- косвенной подверженности риску концентрации, возникающей при реализации банком мероприятий по снижению кредитного риска (применении идентичных видов обеспечения, гарантий, предоставленных одним контрагентом);
- зависимости от отдельных видов доходов и от отдельных источников ликвидности;
- установлены ли в банке процедуры по определению достаточности капитала в части покрытия риска концентрации, в том числе процедуры распределения капитала через систему лимитов по направлениям деятельности банка, видам значимых рисков и подразделениям, осуществляющим функции, связанные с принятием рисков;
- разработаны ли в банке процедуры стресс-тестирования в целях оценки подверженности банка риску концентрации, учитываются ли результаты стресс-тестирования при оценке достаточности капитала в части покрытия риска концентрации.

При оценке данного вопроса следует исходить из следующего.

1 балл присваивается, если одновременно соблюдаются следующие условия:

- процедуры выявления, измерения и ограничения риска концентрации соответствуют бизнес-модели банка, характеру, сложности и масштабу осуществляемых им операций и требованиям Банка России, и охватывают все формы риска концентрации, присущие банку;

---

<sup>6</sup> О требованиях к системе управления рисками и капиталом кредитной организации и банковской группы : Указание Банка России от 15.04.2015 г. № 3624-У (ред. от 27.06.2018) (вместе с «Требованиями к организации процедур управления отдельными видами рисков») (Зарегистрировано в Минюсте России 26.05.2015 г. № 37388).



- система показателей позволяет выявлять риск концентрации в отношении всех значимых рисков, крупных контрагентов (групп связанных контрагентов) банка и связанных с банком лиц (групп связанных с банком лиц), секторов экономики и географических зон;
- процедуры стресс-тестирования охватывают все формы риска концентрации, присущие банку, и соответствуют международной практике;
- процедуры по определению достаточности капитала в части покрытия риска концентрации, а именно процедуры распределения капитала через систему лимитов по направлениям деятельности банка, видам значимых рисков и подразделениям, осуществляющим функции, связанные с принятием рисков, учитывают результаты стресс-тестирования и позволяют в полной мере ограничивать риски концентрации как в отношении отдельных крупных контрагентов (групп связанных контрагентов), так и в отношении контрагентов, принадлежащих к одному сектору экономики, одной географической зоне.

*2 балла присваиваются*, если одновременно соблюдаются следующие условия:

- процедуры выявления, измерения и ограничения риска концентрации соответствуют бизнес-модели банка, характеру, сложности и масштабу осуществляемых им операций и требованиям Банка России, и охватывают основные формы риска концентрации, присущие банку. При этом отдельные имеющиеся недостатки в указанных процедурах не позволяют признать их не соответствующими требованиям Банка России;
- система показателей позволяет выявлять риск концентрации в отношении основных значимых рисков, отдельных крупных контрагентов (групп связанных контрагентов) банка и связанных с банком лиц (групп связанных с банком лиц), основных секторов экономики и географических зон;
- процедуры стресс-тестирования охватывают основные формы риска концентрации, присущие банку, и соответствуют международной практике;
- процедуры по определению достаточности капитала в части покрытия риска концентрации, а именно процедуры распределения капитала через систему лимитов по направлениям деятельности банка, видам значимых рисков и подразделениям, осуществляющим функции, связанные с принятием рисков, как правило, учитывают результаты стресс-тестирования и позволяют ограничивать риски концентрации в отношении отдельных крупных контрагентов (групп связанных контрагентов), контрагентов, принадлежащих к одному сектору экономики, одной географической зоне.

*3 балла присваиваются*, если установлено хотя бы одно из следующих обстоятельств:

- процедуры выявления, измерения и ограничения риска концентрации не соответствуют бизнес-модели банка и (или) характеру, сложности и масштабу осуществляемых им операций, и (или) требованиям Банка России, и (или) не охватывают основные формы риска концентрации, присущие банку;
- система показателей не позволяет выявлять риск концентрации в отношении основных значимых рисков и (или) отдельных крупных контрагентов (групп связанных контрагентов) банка и связанных с банком лиц (групп связанных с банком лиц), и (или) основных секторов экономики и географических зон;
- процедуры стресс-тестирования не охватывают основные формы риска концентрации, присущие банку;
- процедуры по определению достаточности капитала в части покрытия риска концентрации, а именно процедуры распределения капитала через систему лимитов по направлениям деятельности банка, видам значимых рисков и подразделениям, осуществляющим функции, связанные с принятием рисков, не учитывают результаты стресс-тестирования и не позволяют ограничивать риски концентрации в отношении отдельных

крупных контрагентов (групп связанных контрагентов), контрагентов, принадлежащих к одному сектору экономики, одной географической зоне.

*4 балла присваиваются*, если в банке отсутствуют процедуры выявления, измерения и ограничения риска концентрации и (или) если ответу на вопрос, приведенный в строке 1 настоящей таблицы, присвоено значение, равное 4 баллам.

### **3. К вопросу 3**

При присвоении балльной оценки необходимо учитывать:

– назначен ли в банке руководитель службы управления рисками (ответственный сотрудник), в обязанности которого входят координация и контроль работы всех подразделений (сотрудников), осуществляющих функции управления риском концентрации, включая оценку достаточности капитала в части риска концентрации;

– осуществляется ли в банке на постоянной основе мониторинг подверженности банка каждой из форм риска концентрации, контроль за приближением уровня риска концентрации к установленным лимитам, в том числе посредством установления системы сигнальных значений, а также проводится ли банком комплекс мероприятий по снижению риска концентрации при приближении к установленным лимитам концентрации;

– соблюдаются ли в банке установленные лимиты концентрации;

– достигаются ли в банке уровни использования лимитов по риску концентрации сигнальных значений;

– установлена ли в банке внутренняя отчетность, содержащая точную и актуальную информацию об уровне принятого банком риска концентрации и его соответствии установленным лимитам;

– проводится ли банком на постоянной основе стресс-тестирование, охватывающее основные формы риска концентрации, присущие банку, и используются ли результаты стресс-тестирования в процессе принятия управленческих решений;

– позволяет ли принятый в банке порядок информационного обеспечения предоставлять совету директоров (наблюдательному совету), исполнительным органам кредитной организации, а также руководителям подразделений банка, осуществляющих функции, связанные с принятием риска концентрации и управлением им, точную и актуальную информацию об уровне принятого банком риска концентрации, о приближении уровня риска концентрации к установленным лимитам, а также о допущенных нарушениях установленных лимитов риска концентрации и порядке их устранения в установленные сроки.

При оценке данного вопроса следует исходить из следующего.

*1 балл присваивается*, если одновременно соблюдаются следующие условия:

– назначен руководитель службы управления рисками (ответственный сотрудник), в обязанности которого входят координация и контроль работы всех подразделений (сотрудников), осуществляющих функции управления риском концентрации, включая оценку достаточности капитала в части риска концентрации;

– на постоянной основе осуществляется мониторинг подверженности банка каждой из форм риска концентрации, контроль за приближением уровня риска концентрации к установленным лимитам, в том числе посредством установления системы сигнальных значений, а также проводится комплекс мероприятий по снижению риска концентрации при приближении к установленным лимитам концентрации;

– соблюдаются установленные лимиты концентрации;

– уровни использования лимитов по риску концентрации не достигают сигнальных значений;

- установленная внутренняя отчетность содержит точную и актуальную информацию об уровне принятого банком риска концентрации;
- проводится на постоянной основе стресс-тестирование, охватывающее основные формы риска концентрации, присущие банку, и результаты стресс-тестирования используются в процессе принятия управленческих решений;
- принятый порядок информационного обеспечения позволяет предоставлять совету директоров (наблюдательному совету), исполнительным органам кредитной организации, а также руководителям подразделений банка, осуществляющих функции, связанные с принятием риска концентрации и управлением им, точную и актуальную информацию об уровне принятого банком риска концентрации, о приближении уровня риска концентрации к установленным лимитам, а также о допущенных нарушениях установленных лимитов риска концентрации и порядке их устранения в установленные сроки.

*2 балла присваиваются, если одновременно соблюдаются следующие условия:*

- назначен руководитель службы управления рисками (ответственный сотрудник), в обязанности которого входят координация и контроль работы всех подразделений (сотрудников), осуществляющих функции управления риском концентрации, включая оценку достаточности капитала в части риска концентрации;
- осуществляется мониторинг подверженности банка каждой из форм риска концентрации, контроль за приближением уровня риска концентрации к установленным лимитам, в том числе посредством установления системы сигнальных значений, а также проводится комплекс мероприятий по снижению риска концентрации при приближении к установленным лимитам концентрации;
- как правило, соблюдаются установленные лимиты концентрации;
- случаи достижения сигнальных значений уровней использования лимитов по риску концентрации не превышают 5 раз в каждом месяце отчетного квартала по каждой из форм концентрации;
- установленная внутренняя отчетность, как правило, содержит точную и актуальную информацию об уровне принятого банком риска концентрации;
- проводится стресс-тестирование, охватывающее основные формы риска концентрации, присущие банку, и результаты стресс-тестирования, как правило, используются в процессе принятия управленческих решений;
- принятый порядок информационного обеспечения позволяет предоставлять совету директоров (наблюдательному совету), исполнительным органам кредитной организации, а также руководителям подразделений банка, осуществляющих функции, связанные с принятием риска концентрации и управлением им, информацию об уровне принятого банком риска концентрации, о приближении уровня риска концентрации к установленным лимитам, а также о допущенных нарушениях установленных лимитов риска концентрации и порядке их устранения в установленные сроки.

*3 балла присваиваются, если установлено хотя бы одно из следующих обстоятельств:*

- мониторинг подверженности банка каждой из форм риска концентрации и (или) контроль за приближением уровня риска концентрации к установленным лимитам, в том числе посредством установления системы сигнальных значений, и (или) мероприятия по снижению риска концентрации при приближении к установленным лимитам концентрации осуществляются от случая к случаю;
- установленные лимиты концентрации не соблюдаются;
- случаи достижения сигнальных значений уровней использования лимитов по риску концентрации носят систематический характер, т. е. составляют 6 и более раз в каждом месяце отчетного квартала хотя бы по одной из форм риска концентрации;

– установленная внутренняя отчетность не содержит точную и (или) актуальную информацию об уровне принятого банком риска концентрации;

– стресс-тестирование проводится от случая к случаю и не охватывает основные формы риска концентрации, присущие банку, и (или) результаты стресс-тестирования не используются в процессе принятия управленческих решений;

– принятый порядок информационного обеспечения не позволяет предоставлять совету директоров (наблюдательному совету), исполнительным органам кредитной организации, а также руководителям подразделений банка, осуществляющих функции, связанные с принятием риска концентрации и управлением им, информацию об уровне принятого банком риска концентрации, о приближении уровня риска концентрации к установленным лимитам, а также о допущенных нарушениях установленных лимитов риска концентрации.

*4 балла присваиваются*, если в банке не назначен руководитель службы управления рисками (ответственный сотрудник), в обязанности которого входят координация и контроль работы всех подразделений (сотрудников), осуществляющих функции управления риском концентрации, и (или) в банке не определен и (или) не проводится комплекс мероприятий по контролю за риском концентрации.

## Приложение 7

**Показатель системы управления рисками**

Таблица

**Балльная оценка показателя системы управления рисками<sup>7</sup>**

| № п/п | Вопросы  | Вес | Баллы |
|-------|--|-----|-------|
| 1     | Имеется ли в банке руководитель службы управления рисками, а в случаях, предусмотренных нормативными актами Банка России, также служба управления рисками  | 2   |       |
| 2     | Обладают ли члены совета директоров (наблюдательного совета) банка опытом работы на руководящих должностях в области управления финансами, отвечают ли требованиям, установленным законодательством Российской Федерации   | 2   |       |
| 3     | Осуществляет ли совет директоров (наблюдательный совет) банка постоянный контроль за деятельностью банка в части соблюдения им законодательства Российской Федерации, в том числе нормативных актов Банка России, внутренних процедур и политик, принятых в банке в области управления рисками                             | 3   |       |
| 4     | Обеспечивается ли в банке своевременное информирование членов совета директоров (наблюдательного совета), исполнительных органов управления, руководителей соответствующих структурных подразделений банка о текущем состоянии банка, в том числе принимаемых банком рисках, включая операции, совершаемые филиалами банка | 2   |       |
| 5     | Имеются ли у банка внутренние документы по управлению основными рисками, присущими деятельности банка (кредитным, рыночным, процентным рисками, риском потери ликвидности, операционным и иным рисками, существенными для деятельности банка), в том числе по управлению операциями филиалов банка                         | 2   |       |
| 6     | Соблюдаются ли банком указанные в вопросе 5 внутренние документы   | 3   |       |

<sup>7</sup> Об оценке экономического положения банков : Указание Банка России от 03.04.2017 г.

№ 4336-У. Прил. 9.

О к о н ч а н и е п р и л . 7

| № п/п | Вопросы  | Вес | Баллы |
|-------|--|-----|-------|
| 7     | Существуют ли в банке формализованные процедуры оценки потенциального воздействия на финансовое состояние банка ряда заданных изменений в факторах риска, которые соответствуют исключительным, но вероятным событиям (стресс-тест)  | 1   |       |
| 8     | Позволяет ли система управления рисками банка ограничивать риски банка уровнем, соответствующим удовлетворительной оценке групп показателей оценки капитала, активов, доходности, ликвидности, показателей риска концентрации и процентного риска, предусмотренных настоящим Указанием, а также обеспечивать соблюдение на ежедневной основе обязательных нормативов, включая лимиты открытых валютных позиций | 3   |       |
| 9     | Разработаны ли в банке планы мероприятий на случай возникновения непредвиденных обстоятельств, способных подорвать его финансовое положение, спровоцировать потерю платежеспособности, оказать существенное негативное влияние на капитал и (или) финансовые результаты деятельности банка   | 2   |       |

**Справочно**

Оценка ответов на вопросы производится путем присвоения им значений по четырех-балльной шкале:

- равное 1 – «да» («постоянно», «всегда», «в полном объеме»);
- равное 2 – «в основном» («как правило», «достаточно полно»);
- равное 3 – «частично» («отчасти да», «в некоторых случаях», «недостаточно полно»);
- равное 4 – «нет» («никогда», «ни в каких случаях»).

**Примечания к заполнению таблицы**

**1. К вопросу 1**

При оценке данного вопроса необходимо учитывать:

- насколько деятельность руководителя службы управления рисками, а в случаях, предусмотренных нормативными актами Банка России, также службы управления рисками соответствует требованиям законодательства Российской Федерации, в том числе нормативных актов Банка России, внутренним документам банка;
- охватывает ли деятельность службы управления рисками наиболее значимые для банка риски;
- обеспечена ли независимость службы управления рисками от подразделений банка, осуществляющих операции (сделки), ведущие к принятию рисков.



При оценке данного вопроса также необходимо учитывать соответствие руководителя службы управления рисками квалификационным требованиям и требованиям к деловой репутации.

В случае, если руководитель службы управления рисками не соответствует указанным требованиям, ответу на вопрос не может быть присвоена оценка 1 балл или 2 балла.

### **2. К вопросу 2**

При оценке данного вопроса необходимо учитывать наличие у членов совета директоров (наблюдательного совета) банка высшего экономического или юридического образования, опыта работы на руководящих должностях в области управления финансами, бухгалтерского учета и (или) правового обеспечения в других отраслях экономики (не менее 2 лет).

В случае осуществления банком в существенных для него масштабах (5 и более процентов от величины собственных средств (капитала) банка) специфических операций, т. е. операций, не связанных с кредитованием, инвестированием и дилингом (например, операций по проектному финансированию, факторингу, лизингу, форфейтингу), а также операций по кредитованию высокотехнологичных и наукоемких отраслей экономики (космическая и атомная отрасли, самолето- и кораблестроение и иные отрасли экономики) необходимо, чтобы отдельные члены совета директоров (наблюдательного совета) банка обладали знаниями и опытом работы в данных областях.

При оценке данного вопроса необходимо учитывать результаты оценки соответствия членов совета директоров (наблюдательного совета) банка требованиям к деловой репутации<sup>8</sup> и порядке ведения базы данных.

### **3. К вопросу 3**

При оценке осуществления советом директоров (наблюдательным советом) банка контроля за деятельностью банка в части соблюдения законодательства Российской Федерации, в том числе нормативных актов Банка России, внутренних документов банка в области управления рисками, необходимо проанализировать следующее:

3.1. Позволяет ли периодичность проведения заседаний совета директоров (наблюдательного совета) банка осуществлять функции, возложенные на него законодательством Российской Федерации и уставом банка, в том числе по рассмотрению отчетов исполнительного органа о текущих результатах деятельности банка, ходе выполнения планов стратегического планирования, итогах проверок, проводимых Банком России, а также отчетов службы внутреннего аудита.

3.2. Утверждает ли совет директоров (наблюдательный совет) банка внутренние документы банка по управлению рисками, определяющие процедуры по предотвращению конфликта интересов при принятии управленческих решений, а также внутренние документы по иным вопросам, предусмотренным федеральными законами и актами Банка России, определяющими современные подходы к организации корпоративного управления в банках.

3.3. Руководствуются ли члены совета директоров (наблюдательного совета) банка при осуществлении своих полномочий рекомендациями Банка России по современным подходам к организации корпоративного управления в банках.

---

<sup>8</sup> О банках и банковской деятельности : Федеральный закон от 02.12.1990 г. № 395-1 // КонсультантПлюс : сайт. URL: [http://www.consultant.ru/document/cons\\_doc\\_LAW\\_5842/](http://www.consultant.ru/document/cons_doc_LAW_5842/) (дата обращения: 01.09.2020). Ч. 1, ст. 16, н. 1; О Центральном банке Российской Федерации (Банке России) : Федеральный закон от 10.07.2002 г. № 86-ФЗ // КонсультантПлюс : сайт. URL: [http://www.consultant.ru/document/cons\\_doc\\_LAW\\_37570/](http://www.consultant.ru/document/cons_doc_LAW_37570/) (дата обращения: 01.09.2020).

#### 4. К вопросу 5

4.1. При оценке наличия внутренних документов по управлению основными рисками, присущими деятельности банка (кредитным, рыночным, процентным рисками, риском потери ликвидности, операционным и иным рисками, существенными для деятельности банка), необходимо исходить из степени подверженности банка данным рискам, а также из соответствия внутренних документов по управлению рисками требованиям, предъявляемым к такого рода документам. В связи с этим необходимо оценить, установлены ли данными документами:

4.1.1. Распределение полномочий и ответственности между советом директоров (наблюдательным советом), исполнительными органами, подразделениями и служащими по управлению рисками банка;

4.1.2. Порядок выявления, измерения (оценки) и определения приемлемых уровней рисков (т. е. уровней, не приводящих к возникновению реальной угрозы интересам вкладчиков и кредиторов банка);

4.1.3. Порядок мониторинга (постоянного наблюдения) за рисками;

4.1.4. Методы контроля (ограничения, снижения, компенсации) рисков;

4.1.5. Порядок информационного обеспечения подразделений, ответственных за принимаемые риски, по вопросам управления рисками;

4.1.6. Порядок осуществления контроля за эффективностью управления рисками;

4.1.7. Методики и процедуры установления предельных значений (лимитов) рисков для филиалов и внутренних структурных подразделений банка;

4.2. В документах по вопросам управления кредитным риском:

4.2.1. Процедуры предоставления ссуд, включая принятие решений об их выдаче;

4.2.2. Методика определения и порядок установления лимитов (лимит риска на одного заемщика (группу связанных заемщиков) на отрасль (сектор) экономики, прочие лимиты);

4.2.3. Методы по оценке финансового положения заемщиков;

4.2.4. Требования, предъявляемые к обеспечению по ссудам;

4.2.5. Процедуры оценки качества ссуд;

4.3. В документах по вопросам управления риском ликвидности:

4.3.1. Процедуры по управлению краткосрочной и среднесрочной ликвидностью;

4.3.2. Порядок установления лимитов (максимальная величина разрыва ликвидности, соотношение предоставленных кредитов и средств на счетах клиентов, лимит на использование остатков на расчетных счетах клиентов для формирования портфеля срочных инструментов, прочие лимиты);

4.3.3. Мероприятия по восполнению ликвидности в случае возникновения ее дефицита;

4.4. В документах по вопросам управления рыночным риском:

4.4.1. Процедуры управления рыночным риском, включая организационную структуру (функции и подчиненность структурных подразделений, занимающихся заключением сделок, сопровождением и администрированием сделок, оформлением операций, расчетами, обработкой данных, ведением учета по осуществленным сделкам);

4.4.2. Методики измерения рисков;

4.4.3. Порядок установления лимитов (включая виды инструментов, на которые устанавливаются лимиты, типы лимитов);

4.5. В документах по вопросам управления процентным риском – методики оценки процентного риска;

4.6. В документах по вопросам управления операционным риском:

4.6.1. Процедуры оценки операционных рисков, характерных для различных направлений деятельности банка;

4.6.2. Методика оценки и анализа вероятности наступления операционных рисков, а также расчета величин возможных потерь.

При оценке данного вопроса необходимо учитывать, соблюдены ли банком в его внутренних документах по управлению рисками требования нормативных и иных актов Банка России, определяющих организацию и порядок управления отдельными видами типичных банковских рисков.

#### **5. К вопросу 7**

При оценке данного вопроса необходимо учитывать, несут ли стресс-тесты комплексный характер, т. е. охватывают ли они основные риски, присущие деятельности банка (кредитный, рыночный, процентный риски, риск потери ликвидности, операционный и иные риски, существенные для деятельности банка).

#### **6. К вопросу 8**

При оценке данного вопроса следует исходить из следующего.

*1 балл присваивается* в случае, если оценка всех 4 групп показателей оценки капитала, активов, доходности, ликвидности и показателей риска концентрации и процентного риска, а также оценка всех показателей, входящих в состав указанных групп, меньше либо равна 2 баллам;

*2 балла присваиваются* в случае, если оценка всех 4 групп показателей оценки капитала, активов, доходности, ликвидности и показателей риска концентрации и процентного риска меньше либо равна 2 баллам при оценке 3 или 4 балла у отдельных показателей внутри указанных групп;

*3 балла присваиваются* в случае, если оценка 3 групп из групп показателей оценки капитала, активов, доходности, ликвидности, а также показателей риска концентрации и процентного риска меньше или равна 2 баллам;

*4 балла присваиваются* в случае, если оценка 2 и более групп из групп показателей оценки капитала, активов, доходности, ликвидности и (или) показателя риска концентрации и (или) показателя процентного риска составляет 3 или 4 балла.

## Показатель состояния внутреннего контроля

Т а б л и ц а

### Балльная оценка показателя состояния внутреннего контроля<sup>9</sup>

| № п/п | Вопросы  | Вес | Баллы |
|-------|--|-----|-------|
| 1     | Соответствуют ли внутренние документы банка, регламентирующие правила организации системы внутреннего контроля, требованиям Банка России   | 1   |       |
| 2     | Осуществляют ли органы управления банка внутренний контроль в соответствии с требованиями и полномочиями, определенными учредительными и внутренними документами банка   | 2   |       |
| 3     | Осуществляется ли в банке контроль за распределением полномочий при совершении операций (сделок)   | 2   |       |
| 4     | Осуществляется ли в банке контроль за управлением информационными потоками   | 2   |       |
| 5     | По всем ли направлениям деятельности (банковским продуктам) приняты внутренние документы (правила, процедуры, положения, распоряжения, решения, приказы, методики, должностные инструкции и иные документы), регламентирующие осуществление внутреннего контроля | 1   |       |
| 6     | Позволяет ли организация службы внутреннего аудита и службы внутреннего контроля эффективно осуществлять возложенные на них функции  | 3   |       |
| 7     | Осуществляет ли совет директоров (наблюдательный совет) банка контроль за деятельностью службы внутреннего аудита  | 2   |       |
| 8     | Функционирует ли в банке структурное подразделение (ответственный сотрудник) по противодействию легализации (отмыванию) доходов, полученных преступным путем, и финансированию терроризма  | 1   |       |

<sup>9</sup> Об оценке экономического положения банков : Указание Банка России от 03.04.2017 г. № 4336-У. Прил. 10.

## О к о н ч а н и е п р и л . 8

| № п/п | Вопросы  | Вес | Баллы |
|-------|--|-----|-------|
| 9     | Соответствует ли ответственный сотрудник (сотрудники структурного подразделения) по противодействию легализации (отмыванию) доходов, полученных преступным путем, и финансированию терроризма требованиям Банка России   | 3   |       |
| 10    | Имеются ли в банке правила внутреннего контроля в целях противодействия легализации (отмыванию) доходов, полученных преступным путем, и финансированию терроризма  | 2   |       |
| 11    | Позволяет ли система внутреннего контроля в целях противодействия легализации (отмыванию) доходов, полученных преступным путем, и финансированию терроризма уделять повышенное внимание операциям клиентов с повышенной степенью (уровнем) риска и обеспечить документальное фиксирование информации в соответствии с требованиями Федерального закона от 07.08.2001 г. № 115-ФЗ «О противодействии легализации (отмыванию) доходов, полученных преступным путем, и финансированию терроризма» | 3   |       |
| 12    | Соблюдаются ли правила внутреннего контроля в целях противодействия легализации (отмыванию) доходов, полученных преступным путем, и финансированию терроризма  | 3   |       |
| 13    | Обеспечивает ли банк в процессе своей деятельности соблюдение требований законодательства Российской Федерации и нормативных актов Банка России, в том числе определяющих порядок и сроки представления отчетности, а также порядок обязательного резервирования   | 3   |       |
| 14    | Обеспечивает ли банк своевременное выполнение требований Банка России в части устранения выявленных в его деятельности нарушений и недостатков, а также реализацию рекомендаций Банка России   | 3   |       |

## Справочно

Оценка ответов на вопросы производится путем присвоения им значений по четырехбалльной шкале:

- равное 1 – «да» («постоянно», «всегда», «в полном объеме»);
- равное 2 – «в основном» («почти постоянно», «почти всегда», «почти в полном объеме»);
- равное 3 – «частично» («отчасти да», «не всегда», «в некоторых случаях»);
- равное 4 – «нет» («никогда», «ни в каких случаях»).

### Примечания к заполнению таблицы

#### 1. К вопросу 6

При оценке данного вопроса следует обращать внимание на следующее<sup>10</sup>:

- обеспечивают ли подотчетность службы внутреннего аудита банка и выполняемые ею функции независимость, объективность и беспристрастность данной службы;
- обладают ли служащие службы внутреннего аудита, служащие службы внутреннего контроля и (или) служащие, выполняющие функции службы внутреннего контроля банка, достаточными знаниями о банковской деятельности, методах внутреннего контроля и сбора информации, ее анализа и оценки для выполнения служебных обязанностей;
- утверждаются ли советом директоров (наблюдательным советом) банка планы проверок службы внутреннего аудита;
- выполняются ли планы проверок службы внутреннего аудита и планы деятельности службы внутреннего контроля банка;
- осуществляют ли служба внутреннего аудита и служба внутреннего контроля банка свою деятельность на постоянной основе;
- контролирует ли служба внутреннего аудита банка полноту использования принятой органами управления банка методологии управления банковскими рисками, оценку эффективности данной методологии и ее соответствия масштабам проводимых операций и принимаемым рискам с учетом операций филиалов банка, оценку достоверности учета и отчетности банка и надежности функционирования системы внутреннего аудита в отношении используемых автоматизированных информационных систем;
- охватывают ли проверки службы внутреннего аудита банка основные направления деятельности банка;
- рассматриваются ли органами управления рекомендации службы внутреннего аудита банка по устранению выявленных нарушений, ошибок и недостатков и принимаются ли они к исполнению подразделениями банка.

Кроме того, необходимо учитывать, выявляются ли службой внутреннего аудита банка недостатки и нарушения в деятельности банка, устанавливаемые в ходе проверок, проводимых Банком России.

Также необходимо учитывать, соответствует ли руководитель службы внутреннего аудита и руководитель службы внутреннего контроля квалификационным требованиям.

В случае, если банком с базовой лицензией принято решение о возложении функций руководителя службы внутреннего контроля на руководителя службы управления рисками, при оценке данного вопроса также необходимо учитывать соответствие последнего квалификационным требованиям.

В случае, если руководитель службы внутреннего аудита и (или) руководитель службы внутреннего контроля, и (или) руководитель службы управления рисками не соответствуют указанным требованиям, ответу на вопрос не может быть присвоена оценка 1 балл или 2 балла.

При оценке данного вопроса особое внимание следует уделять порядку организации и функционирования службы внутреннего аудита банка.

---

<sup>10</sup> Об организации внутреннего контроля в кредитных организациях и банковских группах : Положение Банка России от 16.12.2003 г. № 242-П // КонсультантПлюс : сайт. URL: [http://www.consultant.ru/document/cons\\_doc\\_LAW\\_46304/](http://www.consultant.ru/document/cons_doc_LAW_46304/) (дата обращения : 01.09.2020).



### **2. К вопросу 7**

При оценке данного вопроса следует учитывать, утверждается ли советом директоров (наблюдательным советом) банка руководитель службы внутреннего аудита, рассматривает ли совет директоров (наблюдательный совет) банка отчеты службы внутреннего аудита банка, принимаются ли данные отчеты во внимание при решении вопросов о назначении единоличного исполнительного органа и членов коллегиального исполнительного органа (об их освобождении от занимаемых должностей).

### **3. К вопросу 8**

При оценке данного вопроса необходимо учитывать степень соответствия деятельности подразделения (сотрудника) банка требованиям действующего законодательства Российской Федерации, в том числе нормативных актов Банка России, внутренних документов банка. Также следует оценить использование рекомендаций Банка России по вопросам противодействия легализации (отмыванию) доходов, полученных преступным путем, и финансированию терроризма (принимая при этом во внимание специфику деятельности банка (его филиалов) и специфику деятельности его клиентов).

### **4. К вопросу 10**

При оценке данного вопроса необходимо учитывать не только наличие в банке правил внутреннего контроля в целях противодействия легализации (отмыванию) доходов, полученных преступным путем, и финансированию терроризма, но и соответствие данных правил на момент проведения оценки требованиям законодательства Российской Федерации.

В случае, если правила внутреннего контроля в целях противодействия легализации (отмыванию) доходов, полученных преступным путем, и финансированию терроризма не соответствуют указанным требованиям, ответу на вопрос не может быть присвоена оценка 1 балл или 2 балла.

### **5. К вопросу 13**

При оценке данного вопроса следует исходить из следующего.

*1 балл присваивается* в случае, если в течение последних 6 месяцев отсутствуют факты применения Банком России мер, предусмотренных<sup>11</sup>.

*2 балла присваиваются* в случае, если в течение последних 6 месяцев к банку однократно применялись либо в отношении банка действуют на момент оценки его экономического положения меры, предусмотренные<sup>12</sup> в виде штрафа и (или) к банку применялись либо в отношении банка действуют на момент оценки его экономического положения меры, предусмотренные<sup>13</sup> в виде штрафов и требований об устранении выявленных нарушений, применение которых не связано с принятием банком повышенных рисков, а также наличием фактов нарушений законодательства Российской Федерации, в том числе нормативных актов Банка России в области противодействия легализации (отмыванию) доходов, полученных преступным путем, и финансированию терроризма;

*3 балла присваиваются* в случае, если в течение последних 6 месяцев к банку неоднократно применялись меры, предусмотренные<sup>14</sup> в виде штрафа и (или) к банку применялись либо в отношении банка действуют на момент оценки его экономического положения меры,

<sup>11</sup> О центральном банке Российской Федерации (Банке России). Ст. 38, 74.

<sup>12</sup> О центральном банке Российской Федерации (Банке России). Ст. 38.

<sup>13</sup> О центральном банке Российской Федерации (Банке России). Ст. 74. Ч. 1.

<sup>14</sup> О центральном банке Российской Федерации (Банке России). Ст. 38.

предусмотренные<sup>15</sup> в виде штрафов и требований об устранении выявленных нарушений, применение которых не связано с принятием банком повышенных рисков, а также наличием фактов нарушений законодательства Российской Федерации, в том числе нормативных актов Банка России в области противодействия легализации (отмыванию) доходов, полученных преступным путем, и финансированию терроризма;

*4 балла присваиваются* в случае, если в течение последних 6 месяцев к банку ежемесячно применялись меры, предусмотренные<sup>16</sup> в виде штрафа и (или) к банку применялись либо в отношении банка действуют на момент оценки его экономического положения меры (либо имеются основания для их применения), предусмотренные федеральными законами<sup>17</sup>.

---

<sup>15</sup> О Центральном банке Российской Федерации (Банке России). Ст. 74. Ч. 1.

<sup>16</sup> О Центральном банке Российской Федерации (Банке России). Ст. 38.

<sup>17</sup> О несостоятельности (банкротстве). Ст. 189.9; О банках и банковской деятельности : Федеральный закон. Ст. 20.

Приложение 9

**Показатель управления стратегическим риском**

Т а б л и ц а

**Балльная оценка показателя управления стратегическим риском<sup>18</sup>**

| № п/п | Вопросы   | Вес | Баллы |
|-------|---|-----|-------|
| 1     | Имеется ли у банка стратегия развития банка   | 2   |       |
| 2     | Учел ли банк в стратегии развития банка результаты SWOT-анализа, позволяющего выявить и структурировать сильные и слабые стороны банка, а также потенциальные возможности своего развития и угрозы, способные нейтрализовать данные возможности | 3   |       |
| 3     | Определены ли в стратегии развития банка приоритетные для банка продукты, направления деятельности, которые банк намерен развивать  | 2   |       |
| 4     | Определены ли в стратегии развития банка методы, при помощи которых банк предполагает достигнуть стратегической цели  | 2   |       |
| 5     | Имеются ли у банка планы реализации стратегии развития банка  | 1   |       |
| 6     | Выполняются ли планы, разработанные банком для реализации стратегической цели   | 2   |       |
| 7     | Проводится ли банком регулярный мониторинг степени достижения поставленных в стратегии развития банка целей   | 1   |       |

**Справочно**

Оценка ответов на вопросы производится путем присвоения им значений по четырехбалльной шкале:

- равное 1 – «да» («постоянно», «всегда», «в полном объеме»);
- равное 2 – «в основном» («почти постоянно», «почти всегда», «почти в полном объеме»);

<sup>18</sup> Об оценке экономического положения банков : Указание Банка России от 03.04.2017 г.

№ 4336-У. Прил. 11.

- равное 3 – «частично» («отчасти да», «не всегда», «в некоторых случаях»);
- равное 4 – «нет» («никогда», «ни в каких случаях»).

### Примечания к заполнению таблицы

#### 1. К вопросу 1

При оценке данного вопроса следует учитывать не только наличие стратегии развития банка, но и утверждена ли она общим собранием акционеров либо советом директоров (наблюдательным советом) банка.

#### 2. К вопросу 3

При оценке данного вопроса необходимо оценить последовательность реализации намеченных в стратегии развития банка планов с учетом взаимосвязи стратегических решений в отношении:

- развития выбранных направлений деятельности (банковских продуктов) банка;
- обеспечения соответствия предусмотренных стратегией развития банка направлений и объемов деятельности возможностям и ресурсной базе банка;
- обеспечения соответствия операций установленным требованиям и нормам.

При оценке стратегии развития банка, имеющего филиалы, необходимо также учитывать:

- соответствуют ли направления развития филиальной сети банка выбранным направлениям развития банка, определенным стратегией его развития;
- учтено ли в стратегии развития банка состояние рынка банковских услуг в регионах, в которых действуют его филиалы либо планируется открытие новых филиалов, оценены ли банком конкурентные преимущества, которые он имеет либо будет иметь в регионах, где действуют его филиалы либо планируется их открытие;
- оценено ли банком потенциальное влияние вновь открываемых филиалов на результаты деятельности и капитал банка, значения обязательных нормативов деятельности, а также оценку показателей оценки капитала, активов, доходности и ликвидности.

#### 3. К вопросу 4

При оценке данного вопроса следует учитывать, насколько эффективно банк предполагает использовать имеющиеся у него возможности, например, планирует ли он увеличить собственные средства (капитал), ресурсную базу, развивать филиальную сеть, в том числе путем приобретения филиалов, присоединения (слияния с) других (другими) банков (банками).

#### 4. К вопросу 7

При оценке данного вопроса следует учитывать, осуществляется ли банком контроль за соблюдением сроков реализации мероприятий, предусмотренных в планах по реализации целей, определенных стратегией развития банка.

Приложение 10

**Показатель управления риском  
материальной мотивации персонала**

Т а б л и ц а

**Балльная оценка показателя управления риском  
материальной мотивации персонала<sup>19</sup>**

| № п/п | Вопросы   | Вес | Баллы |
|-------|---|-----|-------|
| 1     | Рассматриваются ли советом директоров (наблюдательным советом) банка вопросы организации, функционирования, мониторинга и контроля системы оплаты труда, оценки ее соответствия стратегии банка, характеру и масштабам его деятельности   | 3   |       |
| 2     | Обеспечена ли полнота содержания внутренних документов банка, устанавливающих систему оплаты труда, а также неукоснительность ее соблюдения   | 3   |       |
| 3     | Учитываются ли при определении размеров оплаты труда работников банка уровни рисков, которым подвергается (подвергся) банк в результате их действий   | 3   |       |
| 4     | Должным ли образом организована деятельность подразделений, осуществляющих внутренний контроль, указанных в пп. 2.2.1–2.2.3 п. 2.2 Положения Банка России № 242-П, и управление рисками (при отсутствии отдельного структурного подразделения – деятельность работников банка, имеющих соответствующие функции по управлению рисками) в части вопросов системы оплаты труда | 2   |       |
| 5     | Раскрывает ли банк регулярно полную и достоверную информацию о системе оплаты труда   | 2   |       |

**Справочно**

Оценка ответов на вопросы производится путем присвоения им значений по четырехбалльной шкале:

– равное 1 – «да» («постоянно», «всегда», «в полном объеме»);

<sup>19</sup> Об оценке экономического положения банков : Указание Банка России от 03.04.2017 г.

№ 4336-У. Прил. 12.

- равное 2 – «в основном» («почти постоянно», «почти всегда», «почти в полном объеме»);
- равное 3 – «частично» («отчасти да», «не всегда», «в некоторых случаях»);
- равное 4 – «нет» («никогда», «ни в каких случаях»).

Значение оценки, равное 1 и 2, не присваивается ответу на вопрос, если хотя бы одно обстоятельство, приведенное в примечаниях к заполнению таблицы, не учитывается в деятельности банка.

#### Примечания к заполнению таблицы

1. При оценке вопроса 1 необходимо учитывать условия, установленные<sup>20</sup>.
2. При оценке вопроса 2 необходимо учитывать условия, установленные<sup>21</sup>.
3. При оценке вопроса 3 необходимо учитывать условия, установленные<sup>22</sup>.
4. При оценке вопроса 4 необходимо учитывать условия, установленные<sup>23</sup>.
5. При оценке вопроса 5 необходимо учитывать, раскрывает ли банк регулярно, не реже одного раза в календарный год, информацию (сведения) в соответствии с<sup>24</sup>.
6. Оценка по вопросам 1–5 осуществляется с учетом особенностей, определенных<sup>25</sup>.

---

<sup>20</sup> О порядке оценки системы оплаты труда в кредитной организации и порядке направления в кредитную организацию предписания об устранении нарушения в ее системе оплаты труда : Инструкция Банка России от 17.06.2014 г. № 154-И // КонсультантПлюс : сайт. URL:[http://www.consultant.ru/document/cons\\_doc\\_LAW\\_166975/](http://www.consultant.ru/document/cons_doc_LAW_166975/) (дата обращения: 01.07.2020). Пп. 2.1, 2.2.

<sup>21</sup> Там же. Пп. 2.3, 2.6.

<sup>22</sup> Там же. Пп. 2.3, 2.4.

<sup>23</sup> Там же. П. 2.5.

<sup>24</sup> Там же. П. 2.7.

<sup>25</sup> Там же. Гл. 3.



Приложение 11

## Методика оценки показателей прозрачности структуры собственности<sup>26</sup>

### 1. Показатель ПУ1.

#### 1.1. При оценке показателя ПУ1:

- 1 балл присваивается в случае, если банк раскрывает информацию без нарушений законодательства Российской Федерации, в том числе нормативных актов Банка России;
- 2 балла присваиваются в случае, если установленные нарушения по раскрытию информации не оказывают существенного влияния на идентификацию лиц, указанных в п. 1.2 настоящего приложения, однако имеются ошибки или недостаточность раскрытия сведений, характеризующих указанных лиц;
- 3 балла присваиваются в случае, если информация раскрыта банком неполно или некорректно.

1.2. Под раскрытием информации понимается соблюдение банком с учетом особенностей, связанных с его организационно-правовой формой, требований законодательства Российской Федерации, в том числе нормативных актов Банка России, которые устанавливают состав, сроки и формы представления Банку России и заинтересованным лицам информации о лицах (группах лиц), владеющих на правах собственности акциями (долями) банка, а также иных лицах (группах лиц), представление информации о которых предусмотрено законодательством Российской Федерации, в том числе нормативными актами Банка России.

1.3. Под группой лиц понимается группа лиц, признаваемая таковой в соответствии с<sup>27</sup>.

### 2. Показатель ПУ2.

#### 2.1. При оценке показателя ПУ2:

– 1 балл присваивается в случае, если Банку России и неограниченному кругу лиц (в порядке, установленном законодательством Российской Федерации и нормативными актами Банка России) доступна следующая информация о лицах, под контролем либо значительным влиянием которых находится банк:

- фамилия, имя, отчество (последнее – при наличии), гражданство (подданство), место жительства (наименование города, населенного пункта) – для физических лиц;
- полное фирменное наименование и сокращенное фирменное наименование (последнее – при наличии); место нахождения (почтовый адрес), название страны, резидентом которой является юридическое лицо, основной государственный регистрационный номер, дата государственной регистрации в качестве юридического лица (дата внесения

<sup>26</sup> Об оценке экономического положения банков : Указание Банка России от 03.04.2017 г. № 4336-У. Прил. 13.

<sup>27</sup> О защите конкуренции : Федеральный закон от 26.07.2006 г. № 135-ФЗ (ред. от 24.04.2020) (с изм. и доп., вступ. в силу с 01.07.2020). Ст. 9.

в Единый государственный реестр юридических лиц сведений о юридическом лице-резиденте, зарегистрированном до 1 июля 2002 г.) – для юридических лиц.

Полное фирменное наименование, сокращенное фирменное наименование (последнее – при наличии) и место нахождения (почтовый адрес) по юридическим лицам-нерезидентам, а также фамилия, имя, отчество (последнее – при наличии) и место жительства (наименование города, населенного пункта) по физическим лицам-нерезидентам указываются в двойном языковом формате – на английском и русском языках;

– 2 балла присваиваются в случае, если информация, предусмотренная абзацами вторым-пятым настоящего пункта, доступна по меньшей мере Банку России.

Для банков, ходатайствующих о получении разрешения Банка России на привлечение во вклады денежных средств физических лиц и на открытие и ведение банковских счетов физических лиц, а также включенных в перечень банков, состоящих на учете в системе страхования вкладов, 2 балла присваиваются в случае, если информация, предусмотренная абзацами вторым-пятым настоящего пункта, доступна Банку России и неограниченному кругу лиц, однако имеются ошибки, которые не влияют на идентификацию лиц, под контролем либо значительным влиянием которых находится банк;

– 3 балла присваиваются в случае, если информация, предусмотренная абзацами вторым-пятым настоящего пункта, недоступна Банку России.

Для банков, ходатайствующих о получении разрешения Банка России на привлечение во вклады денежных средств физических лиц и на открытие и ведение банковских счетов физических лиц, а также включенных в перечень банков, состоящих на учете в системе страхования вкладов, 3 балла присваиваются в случае, если информация, предусмотренная абзацами вторым-пятым настоящего пункта, недоступна Банку России и (или) неограниченному кругу лиц.

2.2. Контроль и значительное влияние определяются в соответствии с МСФО (IFRS) 10 и МСФО (IAS) 28.

3. Показатель ПУЗ.

3.1. При оценке показателя ПУЗ:

– 1 балл присваивается в случае, если суммарный процент голосов, приходящихся на голосующие акции (доли) в уставном капитале банка, принадлежащий резидентам офшорных зон, а также акционерам (участникам) банка, конечными собственниками которых являются резиденты офшорных зон (в том числе установившие контроль либо значительное влияние в отношении данных акционеров (участников) банка), составляет менее 10 %;

– 2 балла присваиваются в случае, если суммарный процент голосов, приходящихся на голосующие акции (доли) в уставном капитале банка, принадлежащий резидентам офшорных зон, а также акционерам (участникам) банка, конечными собственниками которых являются резиденты офшорных зон (в том числе установившие контроль либо значительное влияние в отношении данных акционеров (участников) банка), составляет от 10 % (включительно) до 40 %;

– 3 балла присваиваются в случае, если суммарный процент голосов, приходящихся на голосующие акции (доли) в уставном капитале банка, принадлежащий резидентам офшорных зон, а также акционерам (участникам) банка, конечными собственниками которых являются резиденты офшорных зон (в том числе установившие контроль либо значительное влияние в отношении данных акционеров (участников) банка), составляет от 40 % и более.

3.2. При оценке показателя ПУЗ не должны учитываться голоса, приходящиеся на голосующие акции (доли) в уставном капитале банка, которые принадлежат:

– резидентам офшорных зон, конечными собственниками которых являются резиденты Российской Федерации (в том числе установившие контроль либо значительное влияние в отношении данных резидентов офшорных зон);

– кредитным организациям – резидентам офшорных зон, если указанные кредитные организации не пользуются льготным налоговым режимом и правом не раскрывать и не представлять в надзорный орган страны места нахождения информацию при проведении финансовых операций.

4. Перечень информации и документов, которые могут быть проанализированы для оценки прозрачности структуры собственности банка:

4.1. Учредительные документы банка и учредительные документы юридических лиц, владеющих акциями (долями) банка, а также лиц, под контролем либо значительным влиянием которых находится банк.

4.2. Список лиц, имеющих право на участие в общем собрании акционеров (участников) банка.

4.3. Протоколы общих собраний акционеров (участников) банка (очередных годовых и внеочередных), которыми располагает структурное подразделение Банка России, осуществляющее надзор за деятельностью банков, включающие:

– данные о присутствующих на собрании акционерах (участниках) банка, количество принадлежащих им голосующих акций (голосов);

– вопросы, включенные в повестку общих собраний акционеров (участников) банка, в том числе избрание членов совета директоров (наблюдательного совета) банка, досрочное прекращение их полномочий; образование исполнительного органа банка, досрочное прекращение его полномочий (если уставом банка решение этих вопросов не отнесено к компетенции совета директоров, наблюдательного совета);

– данные о результатах голосования.

4.4. Предложения акционеров (участников) банка, внесенные для включения в повестку годового общего собрания акционеров (участников), и выдвинутые ими кандидаты в органы управления банка.

4.5. Информация о решениях совета директоров (наблюдательного совета) банка, требованиях ревизионной комиссии (ревизора) общества, аудитора (индивидуального аудитора, аудиторской организации), а также акционеров (акционера), являющихся (являющегося) владельцами (владельцем) не менее 10 % голосующих акций общества на дату предъявления требования о созыве внеочередного общего собрания акционеров, – для банка, действующего в форме акционерного общества.

4.6. Информация о требованиях исполнительного органа общества, совета директоров (наблюдательного совета) общества, ревизионной комиссии (ревизора) общества, аудитора (индивидуального аудитора, аудиторской организации), а также участников общества о созыве внеочередного общего собрания участников – для банка, действующего в форме общества с ограниченной ответственностью.

4.7. Информация о составе совета директоров (наблюдательного совета) банка:

– каким акционером (участником) банка была выдвинута кандидатура в состав совета директоров (наблюдательного совета) банка для голосования на собрании, количество принадлежащих ему голосующих акций (голосов);

– количество голосующих акций (голосов), принадлежащих непосредственно каждому члену указанного органа управления банка.

4.8. Информация о составе коллегиального исполнительного органа банка:

– каким акционером (участником) банка была выдвинута кандидатура для голосования на собрании. В случае, если уставом банка решение этого вопроса отнесено к компетенции совета директоров (наблюдательного совета) банка, каким членом совета директоров (наблюдательного совета) банка предложена кандидатура и интересы какого акционера (участника) банка представляет данный член совета директоров (наблюдательного совета) банка. Количество принадлежащих ему голосующих акций (голосов);

– количество голосующих акций (голосов), принадлежащих непосредственно каждому члену указанного органа управления банка.

4.9. Информация о единоличном исполнительном органе (руководителе) банка:

– каким акционером (участником) банка была выдвинута кандидатура единоличного исполнительного органа банка для голосования на собрании, количество принадлежащих ему голосующих акций (голосов);

– количество голосующих акций (голосов), принадлежащих непосредственно руководителю банка.

4.10. Информация о решениях совета директоров (наблюдательного совета) банка, в том числе о голосовании по вопросу избрания коллегиального исполнительного органа банка в случае, если такое право предоставлено уставом банка совету директоров (наблюдательному совету) банка.

4.11. Информация о приобретателе (группе приобретателей), содержащаяся:

– в уведомлениях о приобретении и (или) получении в доверительное управление более 1 % акций (долей) банка;

– в ходатайствах на получение предварительного согласия и последующего согласия Банка России на совершение сделки (сделок), направленной (направленных) на приобретение и (или) получение в доверительное управление более 10 % акций (долей) кредитной организации и (или) на установление прямого либо косвенного (через третьих лиц) контроля в отношении акционеров (участников) кредитной организации, владеющих более чем 10 % акций (долей) кредитной организации;

– в представленных заявителями материалами о согласовании (уведомлении) сделок по приобретению акций (долей) банка с федеральным антимонопольным органом в установленных законодательством Российской Федерации случаях.

4.12. Информация, содержащаяся в зарегистрированных проспектах ценных бумаг, отчетах об итогах выпуска (дополнительного выпуска) ценных бумаг и ежеквартальных отчетах эмитентов эмиссионных ценных бумаг банка-эмитента, в том числе:

– о лицах, входящих в состав органов управления эмитента, в том числе являющихся членами совета директоров (наблюдательного совета) эмитента, членами коллегиального исполнительного органа управления эмитента, о лице, осуществляющем функции единоличного исполнительного органа управления эмитента, а также о характере любых родственных связей между указанными лицами;

– о размере доли участия лиц, входящих в органы управления эмитента (включая исполнительные органы), в уставном капитале эмитента, о размере доли принадлежащих указанным лицам обыкновенных акций банка, а также о предоставленных этим лицам опционов на акции банка;

– об участниках (акционерах) банка, владеющих не менее чем 5 % его уставного капитала или не менее чем 5 % его обыкновенных акций, в том числе о размере доли участника (акционера) банка в его уставном капитале, а также о размере доли принадлежащих ему обыкновенных акций банка, а также об участниках (акционерах) таких лиц, владеющих не менее чем 20 % уставного капитала или не менее чем 20 % их обыкновенных акций;

– об изменениях в составе и о размере участия участников (акционеров) банка, владеющих не менее чем 5 % его уставного капитала или не менее чем 5 % его обыкновенных акций, за 5 последних завершенных финансовых лет или за каждый завершенный финансовый год, если эмитент осуществляет свою деятельность менее 5 лет.

4.13. Сведения о раскрытых банком-эмитентом сообщениях о существенных фактах о появлении лица, контролирующего эмитента, а также о прекращении оснований такого контроля.

4.14. Сведения, содержащиеся в бизнес-планах банка, отчетности об аффилированных лицах банка, участниках банковского холдинга.

4.15. Представленные банком документально подтвержденные сведения о лицах, под контролем либо значительным влиянием которых находится банк.

4.16. Иные документы, подтверждающие сведения, необходимые для оценки прозрачности структуры собственности банка.

Учебное издание

# БАНКОВСКОЕ ДЕЛО И БАНКОВСКИЕ ОПЕРАЦИИ

Учебник

Под общей редакцией  
М. С. Марамыгина, Е. Г. Шатковской

Ответственная за выпуск *Н. А. Юдина*  
Редактор *В. И. Попова*  
Корректор *В. И. Попова*  
Компьютерная верстка *Г. Б. Головина*



Подписано в печать 01.12.20. Формат 70×100/16.  
Бумага офсетная. Цифровая печать.  
Уч.-изд. л. 43,9. Усл. печ. л. 45,8. Тираж 100 экз. Заказ 287.  
Издательство Уральского университета  
620083, Екатеринбург, ул. Тургенева, 4  
Отпечатано в Издательско-полиграфическом центре УрФУ  
620083, Екатеринбург, ул. Тургенева, 4.  
Тел.: +7 (343) 358-93-06, 358-93-22  
Факс +7 (343) 358-93-06  
<http://print.urfu.ru>

## Серия «Современные финансы и банковское дело»

Основана в 2019 г.

В 2019 г. в этой серии изданы учебники:

- «Финансы, денежное обращение и кредит»;
- «Финансы»;
- «Деньги, кредит, банки»;
- «Рынок ценных бумаг»;
- «Страхование»;
- «Бюджетная система Российской Федерации».

Издания серии «Современные финансы и банковское дело» в 2020 г.:

- учебник «Налоги и налоговая система»;
- учебное пособие «Финансовая политика»;
- учебное пособие «Продвижение финансовых продуктов»;
- монография «Финансовые циклы и финансовая политика».



Планируется продолжение серии учебников:

- «Инвестиции и инвестиционная деятельность»;
- «Международные валютно-кредитные отношения»;
- «Банковское дело»;
- «Финансовые и банковские риски»;
- «Национальная страховая система»;
- «Финансовые и денежно-кредитные методы регулирования экономики»



